

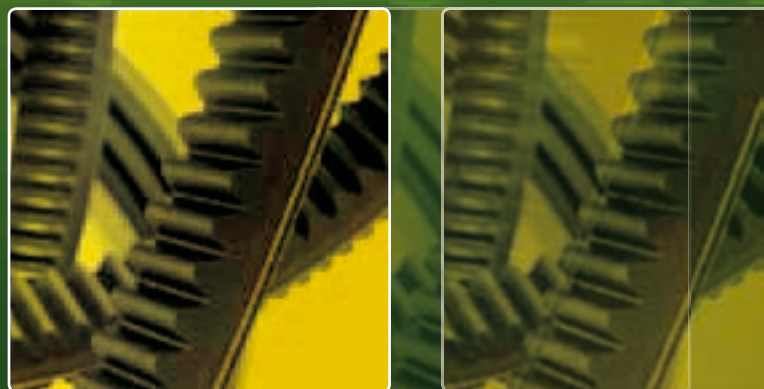

ПРОГРАММА СЕЛЬСКОХОЗЯЙСТВЕННЫХ РЕМНЕЙ КОМПАНИИ GATES 2010



ОГОВОРКА ОБ ОГРАНИЧЕНИИ ОТВЕТСТВЕННОСТИ

Все изделия, приведенные в этом каталоге (Е/20142), произведены компанией Gates. Использование номеров деталей производителей оригинальных комплектующих, только в ознакомительных целях. Компания Gates предлагает запасные части производства компании Gates для использования в оборудовании различных производителей. Изделия Gates, предлагаемые в данном каталоге, не являются изделиями от производителей оригинального оборудования. Представленные ремни не производятся и не поставляются производителями оригинального оборудования и не связаны с ними каким-либо другим образом. При создании данного материала были приложены все усилия, чтобы предоставить максимально точную информацию. Тем не менее, компания Gates не может нести ответственность за ошибки, если изделия компании Gates используются в специфических условиях без предварительного консультирования и получения подтверждения от представителей компании Gates. Если Ваш каталог старше 1 года, обратитесь к представителю компании Gates для проверки на предмет наличия последней версии. При этом, Вы всегда можете загрузить последнюю версию данного каталога по адресу www.gates.com/europe/agri.



**ПРОГРАММА СЕЛЬСКОХОЗЯЙСТВЕННЫХ РЕМНЕЙ
КОМПАНИИ GATES**

С учетом потребностей потребителей сельскохозяйственного оборудования компания Gates предлагает Вам специально разработанную "Программу Сельскохозяйственных Ремней". Программа представляет собой наиболее полный каталог эквивалентов оригинальным ремням для сельскохозяйственной техники, который покрывает максимальное количество различных узлов зерноуборочных комбайнов и тракторов. Ремни данной программы обеспечивают безотказную и долговечную службу в самых тяжелых условиях работы сельскохозяйственных машин. Качество ремней компании Gates, разработанных для тяжелых условий работы, идентично качеству оригинальных комплектующих, а сами ремни обладают превосходными эксплуатационными характеристиками.



ПРЕДИСЛОВИЕ

Описание изделия	7
Поддержка онлайн	8
Информация о планово-предупредительном обслуживании	9

КАКИМ ОБРАЗОМ ПОЛЬЗОВАТЬСЯ ЭТИМ КАТАЛОГОМ	19
--	----

ЗЕРНОУБОРОЧНЫЕ КОМБАЙНЫ

Алфавитный указатель зерноуборочных комбайнов	23
Применяемость ремней на различных узлах зерноуборочных комбайнов	27

ТРАКТОРЫ

Алфавитный указатель тракторов	331
Применяемость ремней на различных узлах тракторов	333

ПЕРЕЧЕНЬ ОРИГИНАЛЬНЫХ НОМЕРОВ ДЕТАЛЕЙ	385
--	-----



Разработаны для тяжелых условий работы

Компания Gates является ведущим производителем высококачественных ремней для тяжелых условий работы на автомобильном, промышленном и сельскохозяйственном рынках. Ремни компании Gates отличаются превосходной работоспособностью благодаря использованию высокотехнологических материалов и передовой технологии производства ремней. Выбор изделий компании Gates означает не просто покупку ремней, но и уверенность в надежности продукта от проверенного лидирующего мирового производителя. У компании Gates длинная история создания новых изделий и материалов для удовлетворения постоянно меняющихся требований. Создание широчайшего круга заказчиков стало возможным благодаря нашей передовой технологии производства ремней, политике постоянного совершенствования продукции и новаторским методам проектирования.

Осуществляя поставки производителям оригинального оборудования во всей Европе, компания Gates предлагает полный эквивалент оригинальным комплектующим для замены ремней Вашей сельскохозяйственной техники!

Разработаны для ответственных передач сельскохозяйственных машин

Сельскохозяйственные ремни работают в самых суровых условиях, которые можно только представить. Зерноуборочные комбайны и тракторы работают на открытом воздухе, зачастую под непрерывным воздействием солнечных лучей, а следовательно в горячих условиях. Также очень распространено использование натяжителей относительно небольшого размера, что приводит к значительному повышению нагрузок на ремень (чрезмерная деформация ремня и повышенная температура). К тому же ремни подвержены попаданию пыли, грязи, камней и других посторонних объектов, которые могут попасть между ремнем и шкивом. По всем этим причинам, Вы должны использовать только специально разработанные для эксплуатации на сельскохозяйственных машинах ремни, так как они изготовлены по спецификациям для таких жестких условий.

Компания Gates предлагает рынку запасных частей широкий ассортимент высококачественных сельскохозяйственных ремней, предназначенных для передач, работающих в тяжелых условиях. Они специально разработаны для сельскохозяйственных машин, работающих в сложных условиях.

Сельскохозяйственные клиновые ремни компании Gates доступны в различных исполнениях: клиновые ремни с оберткой боковых граней, с вогнутыми боковыми гранями и с оберткой Flex Weave® и клиновые ремни без обертки боковых граней с формованным зубом специальной конструкции. Их характеризует одну или несколько из нижеперечисленных отличительных особенностей:

- уникальная устойчивость к растяжению благодаря специальному материалу корда (арамид наивысшего качества или полиэстер);
- улучшенная химическая обработка материала корда для обеспечения повышенной адгезии;
- многослойный процесс формирования эластомера с ориентированными в поперечном направлении микроволокнами в подкорде, обеспечивающими корду улучшенную поддержку.

Все сельскохозяйственные ремни в данном каталоге изготавливаются на европейских заводах компании Gates, все они соответствуют высочайшим стандартам качества, безопасности и охраны окружающей среды.

Все это является гарантией того, что Ваш зерноуборочный комбайн или трактор не сломаются во время сезона, поскольку ремни Gates отличаются повышенной плавностью хода, обладают способностью передачи высокой мощности и имеют длительный период безотказной работы.





Gates в Интернете

В этом постоянно меняющемся мире электронного общения и Интернет, иметь требуемую информацию в распоряжении в требуемый момент - быстро и аккуратно - стало важнее чем никогда. Компания Gates понимает эту потребность и теперь представляет свою полную Программу Сельскохозяйственных Ремней в режиме онлайн. Благодаря этому, вся нужная информация будет у Вас прямо под рукой.

Веб-сайт для он-лайн заказов

Зайдя на сайт, зарегистрированные дистрибьюторы сельскохозяйственных ремней компании Gates могут найти самую свежую информацию по изделиям: обновленные базы применений и обновленные кросс-листы, а также имеют возможность проверять наличие того или иного товара в реальном времени, размещать и отслеживать заказы 24 часа в сутки. Есть 4 поисковых параметра: можно осуществлять поиск по типоразмеру компании Gates, по типоразмеру производителей оригинальных комплектующих, по производителю или по модели комбайна или трактора.

Веб-сайт для он-лайн заказов специально разработан для наших дистрибьюторов, а учетные записи защищены паролем. Наши координаторы продаж с удовольствием заведут для Вас учетную запись и сообщат персональные имя пользователя и пароль.

Заходите на **www.gates-agri.com**.

Веб-сайт

Заходите на сайт www.gates.com/europe/agri где Вы сможете воспользоваться нашей быстрой процедурой регистрации и получить полную информацию о Программе Сельскохозяйственных Ремней компании Gates, а также ознакомиться со списком доступной литературы. Вы также можете запросить любую дополнительную информацию с помощью специальной формы запроса он-лайн.

При этом дистрибьюторы могут разместить у себя ссылку на сайт, предоставляя своим посетителям свежую информацию о Программе Сельскохозяйственных Ремней компании Gates.

Заходите на **www.gates.com/europe/agri**.

Правильная программа обслуживания

Ременные приводы требуют регулярной и тщательной проверки. Поскольку сельскохозяйственные ремни работают в самых суровых условиях, необходимы еще более регулярные осмотры. Длительный срок службы заложен в каждом ремне компании Gates. В сочетании с хорошей программой обслуживания, Ваши ремни и приводы будут безотказно работать в течение долгого срока.

Следуя советам ниже, Вы сможете обеспечить эффективное и безопасное обслуживание привода и без особых усилий.

Установка ремня

1. После отключения электропитания, изоляции (то есть заперения) и снятия ограждения, ослабьте монтажные болты электродвигателя или переведите натяжитель в холостое положение и закрепите его. Перемещайте двигатель до тех пор, пока ремень не провиснет и может быть снят без труда. Никогда не снимайте ремень с помощью рычага!
2. Снимите старые ремни, проверьте их на наличие несвойственного износа. Чрезмерный износ может свидетельствовать о проблемах конструкции привода или процедур технического обслуживания.
3. Выберите правильный ремень для замены.
4. Можно очистить ремни и шкивы ветошью слегка смоченной легким, нелетучим растворителем. Избегайте впитывания растворителя или нанесения его на ремень кистью. Не чистите шлифовальной шкуркой и не скоблите ремень острым предметом для удаления консистентной смазки или загрязнений. Перед использованием на приводе ремни должны быть сухими.
5. Осмотрите шкивы на предмет износа и повреждений. Если износ более 0,4 мм, шкив должен быть заменен. Удостоверьтесь, что шкивы выровнены должным образом.
6. Осмотрите другие узлы привода такие, как подшипники и валы на выравнивание, износ, смазку.

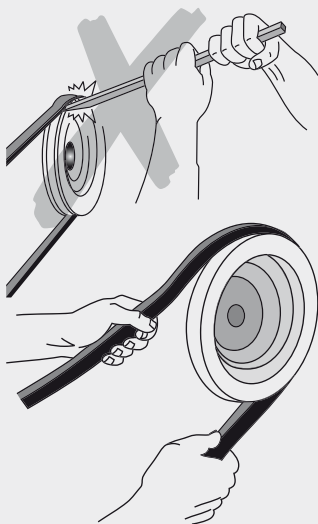

7. Установите новый ремень или комплект ремней. Замените все ремни на многоручьевых ременных приводах. Не используйте совместно старые и новые ремни. Старые ремни не сохраняют натяжение также хорошо, как новые ремни. В случае использования совместно старых и новых ремней, нагрузка будет приложена только на новые ремни. Это может привести к преждевременному выходу ремней из строя. Также, никогда не используйте совместно ремни разных производителей. Ремни различного производства могут иметь различные характеристики, что может вызвать различную работу ремней, приводящую к несвойственной деформации и сокращению срока службы.
8. Выставьте межосевое расстояние. Сделайте несколько оборотов шкива от руки. Замерьте значение натяжения ремней. Повторяйте эти шаги, пока не будет достигнуто надлежащее натяжение на измерителе натяжения. Некоторые длинные ремни могут неравномерно провисать при установке. Это нормально для ремней, в пределах соответствующих допусков, иметь заметные различия стрелы прогиба, "эта кривая провеса" является кривой прогиба шнура с равномерным распределением веса, подвешенного между двумя точками. Это явление изменится при надлежащей обкатке и натяжении.
9. Затяните монтажные болты электродвигателя до рекомендуемого значения момента затяжки.
10. Установите на месте ограждение и удостоверьтесь что привод может вращаться, не касаясь внешних элементов.
11. Дайте ремням некоторое время на обкатку. Настоящий процесс состоит из запуска привода, работы при полной нагрузке и остановки, проверки и перенатяжения до рекомендованных значений. Работа ремней при полной нагрузке позволяет им усесться в канавки. Этот процесс обкатки уменьшит будущую потребность перенатяжения.
12. Во время запуска смотрите и слушайте несвойственные шумы и вибрации. Через некоторое время следует остановить машину и проверить подшипники и электродвигатель. Если они горячие, натяжение ремня может быть слишком высоким. Или подшипник может быть невыровнен, или неправильно смазан.



Осмотр ремня и шкива

Осмотр ремня

Осматривая признаки несвойственного износа или повреждений ремня, Вы сможете диагностировать возможные неполадки привода. Пометьте точкой ремень или один из ремней на приводе с многоручьевыми клиновыми ремнями. Проверьте весь ремень(и): трещины, изношенные участки, порезы и необычные следы износа. Проверьте ремень на наличие чрезмерного нагрева. Ремни становятся теплыми во время работы, но температура не должна превышать определенных пределов. Ваша рука может терпеть около 45°C (113°F). Если ремни слишком горячие на ощупь, может потребоваться поиск и устранение неисправностей. Ремни следует заменить, если они имеют очевидные признаки растрескивания, износа, или несвойственного износа.

Осмотр шкива

Если с привода были сняты ремни, проверьте шкивы на наличие несвойственного износа и явных признаков повреждения. Износ не всегда очевиден. Используйте калибры для шкивов для проверки V-образных канавок. Всегда проверяйте шкивы на надлежащее выравнивание и правильный монтаж. Неправильное выравнивание шкивов приводит к уменьшению срока службы ремня. Основными причинами неправильного выравнивания являются:

- шкивы неправильно расположены на валах;
- вал электродвигателя и ведомые валы механизма не параллельны;
- шкивы наклонены вследствие неправильного монтажа.

Виды неточного выравнивания

Параллельный
перекос

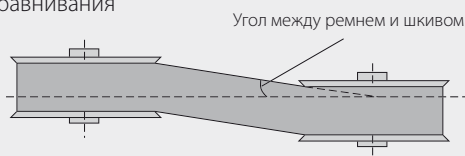

Угловой
перекос

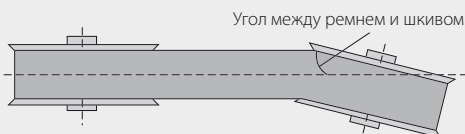

Для проверки шкивов на предмет перекосов необходима поверочная линейка или, для приводов с большим межцентровым расстоянием, прочная струна. Направьте поверочную линейку или струну вдоль механически обработанных поверхностей обоих шкивов. Несовпадение

отобразится в виде зазора между поверхностью шкива и поверочной линейкой или струной. При использовании данного метода удостоверьтесь, что расстояние между ребром канавки и наружным ободом обоих шкивов идентично. Наклон шкивов можно также проверить спиртовым уровнем.

Используя Лазер AT-1 уникальное лазерное выравнивающее устройство, Вы тоже можете проверить несоосность. Лазерная линия проецируется на целевые метки, позволяя оперативно определить и корректировать перекося.



Натяжение ремня

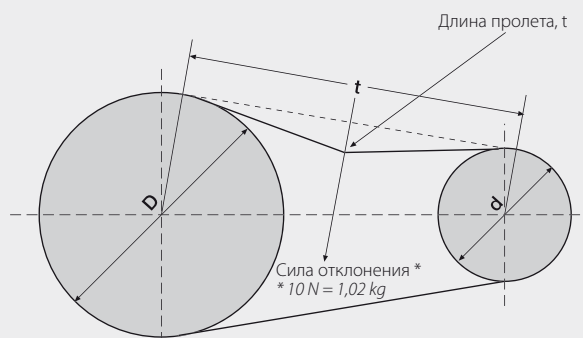

Последним этапом является проверка натяжения ремня, и, при необходимости, перенатяжение ремня. В случае слишком малого натяжения, клиновые ремни могут скользить. Правильным натяжением является самое малое натяжение при котором ремни будут передавать мощность, когда привод работает при полной нагрузке.

Обычный порядок действий для проверки натяжения ремня следующий:

1. Сила, измеренная в середине пролета (t), требуемая для отклонения ремня на приводе сил 1 мм на пролет длиной 100 мм от его обычного положения.
2. Если измеренная сила меньше, чем минимальная рекомендуемая сила отклонения, ремня следует натянуть.
3. Новые ремни натягиваются до тех пор, пока сила отклонения на ремне не будет как возможно ближе к максимальной рекомендуемой силе отклонения.
4. Для облегчения измерения натяжения компанией Gates разработан звуковой измеритель натяжения 507С.

Эксплуатация

Необходимо по возможности избегать ударных нагрузок во время пуска или при обычной эксплуатации зерноуборочного комбайна или трактора. Это поможет избежать преждевременного выхода ремня из строя.

Не забудьте, что ремень также служит устройством безопасности, защищая другие компоненты (валы, шкивы и подшипники), порвавшись первым.

Обязательно внимательно прочитайте руководство по эксплуатации Вашей машины перед тем, как начать ее использование. Обратите особое внимание на меры безопасности, которые должны быть приняты при эксплуатации. Всегда следуйте приведенным инструкциям.

После использования

Зерноуборочные комбайны и тракторы должны храниться в сухом закрытом помещении, вне действия солнечного света, а после каждого использования его необходимо вымыть водой. Мойка с использованием различных производных нефти или с использованием других химических веществ уменьшает полезный срок службы компонентов. Солнечный свет, масло, краска, растворители: все это настоящие враги резиновых изделий. Не распыляйте масло на ремни после мойки.

Складское хранение

Запасные ремни должны храниться в сухом месте, вне действия солнечного света. Убедитесь в том, что ремни не подвергаются чрезмерному изгибу или излому и что на них не положен какой-либо груз.





Руководство по устранению неисправностей

При поиске и устранении неисправностей привода целью является выявление причин(ы), а затем выполнение соответствующих действий по устранению причины неисправности. Информация в данном разделе поможет Вам вернуть машину в эксплуатацию.

	ПРИЗНАКИ	ВОЗМОЖНАЯ ПРИЧИНА	РЕШЕНИЕ
ПРЕЖДЕВРЕМЕННЫЙ ВЫХОД РЕМНЯ ИЗ СТРОЯ	<p>Разрыв ремня(ей)</p> 	<ol style="list-style-type: none"> 1. Плохо спроектированный привод 2. Ремень прокатывается или поднимается на шкиве 3. Предмет упал в привод 4. Сильная ударная нагрузка 	<ol style="list-style-type: none"> 1. Перепроектировать, используя Руководство по проектированию приводов корп. Gates (E/20070). 2. Используйте натяжной шкив при монтаже. 3. Обеспечьте соответствующее ограждение или защиту привода. 4. Перепроектировать с использованием ремня устойчивого к ударным нагрузкам.
	<p>Ремень(и) не несут нагрузку (скользят) без видимой причины</p>	<ol style="list-style-type: none"> 1. Плохо спроектированный привод 2. Повреждены нити корда 3. Изношены канавки шкивов 4. Изменение межцентрового расстояния 	<ol style="list-style-type: none"> 1. Перепроектировать, используя Руководство по проектированию приводов корп. Gates (E/20070). 2. Следуйте правильному порядку действий при установке. 3. Проверьте износ канавок, при необходимости замените. 4. Проверьте привод на предмет изменения межцентрового расстояния во время работы.
	<p>Выход из строя корда по краям ремня</p>	<ol style="list-style-type: none"> 1. Неточность выравнивания шкивов 2. Повреждены нити корда 	<ol style="list-style-type: none"> 1. Проверьте и исправьте выравнивание. 2. Следуйте порядку действий при установке.
	<p>Расслоение ремня или разделение под кордом</p>	<ol style="list-style-type: none"> 1. Шкивы слишком малы 2. Наружный натяжной шкив слишком мал 	<ol style="list-style-type: none"> 1. Проверьте конструкцию привода, замените шкивы на более крупные. 2. Увеличьте диаметр наружного натяжного шкива до приемлемого.



СИЛЬНЫЙ ИЛИ НЕСВОЙСТВЕННЫЙ ИЗНОС РЕМНЯ

ПРИЗНАКИ	ВОЗМОЖНАЯ ПРИЧИНА	РЕШЕНИЕ
Износ на наружной стороне ремня	<ol style="list-style-type: none"> 1. Трение об ограждение 2. Неисправность натяжного шкива 	<ol style="list-style-type: none"> 1. Замените или отремонтируйте ограждение. 2. Замените натяжной шкив.
Износ на наружных краях ремня	<ol style="list-style-type: none"> 1. Ремень не подходит для шкива (ремень слишком мал для канавок) 	<ol style="list-style-type: none"> 1. Используйте правильное сочетание ремня и шкива.
Износ на боковых сторонах ремня 	<ol style="list-style-type: none"> 1. Скольжение ремня 2. Перекос 3. Шкивы изношены 4. неподходящий ремень 	<ol style="list-style-type: none"> 1. Перенатягивайте до тех пор, пока не прекратится скольжение. 2. Заново выровняйте шкивы. 3. Замените шкивы. 4. Заменить на ремень подходящего размера.
Износ на нижних кромках ремня	<ol style="list-style-type: none"> 1. Ремень не подходит для шкива 2. Шкивы изношены 	<ol style="list-style-type: none"> 1. Используйте правильное сочетание ремня и шкива. 2. Замените шкивы.
Износ на нижней стороне ремня 	<ol style="list-style-type: none"> 1. Ремень касается низа канавки шкива 2. Шкивы изношены 3. Загрязнения в шкивах 	<ol style="list-style-type: none"> 1. Используйте правильное сочетание ремня и шкива. 2. Замените шкивы. 3. Очистите шкивы.
Образование трещин под кордом	<ol style="list-style-type: none"> 1. Диаметр шкива слишком мал 2. Скольжение ремня 3. Задний натяжной шкив слишком мал 4. Неправильное хранение 	<ol style="list-style-type: none"> 1. Используйте шкивы большего диаметра. 2. Перенатяните. 3. Используйте задний натяжной шкив большего диаметра. 4. Не сматывайте ремень слишком туго, не перекручивайте и не изгибайте. Избегайте нагрева и прямого солнечного света.
Обгорание или затвердевание внизу или боковой стороне 	<ol style="list-style-type: none"> 1. Скольжение ремня 2. Шкивы изношены 3. Плохо спроектированный привод 4. Перемещение вала 	<ol style="list-style-type: none"> 1. Перенатягивайте до тех пор, пока на боковой стороне прекратится скольжение. 2. Замените шкивы. 3. Перепроектировать, используя Руководство по проектированию приводов корп. Gates (E/20070). 4. Проверьте межцентровое расстояние.
Обширное затвердевание внешней поверхности ремня	<ol style="list-style-type: none"> 1. Горячая окружающая среда привода 	<ol style="list-style-type: none"> 1. Улучшите вентиляцию привода.
Поверхность ремня отслаивающаяся, клейкая или вспученная 	<ol style="list-style-type: none"> 1. Масло или химическое загрязнение 	<ol style="list-style-type: none"> 1. Не используйте смазку для ремней. Устраните источники масла, консистентной смазки или химического загрязнения.



	ПРИЗНАКИ	ВОЗМОЖНАЯ ПРИЧИНА	РЕШЕНИЕ
КЛИНОВЫЕ РЕМНИ ПЕРЕВОРАЧИВАЮТСЯ ИЛИ СХОДЯТ СО ШКИВОВ	<p>Касается одинарных или многоручьевых ремней</p> 	<ol style="list-style-type: none"> 1. Ударные нагрузки или вибрация 2. Инородный материал в канавках 3. Не выровнены шкивы 4. Изношены канавки шкивов 5. Повреждены нити корда 6. Неправильно установлен плоский натяжной шкив 7. Несоответствующий комплект ремней 8. Плохая конструкция привода 	<ol style="list-style-type: none"> 1. Проверьте конструкцию привода. Используйте ремни PowerBand®. 2. Загородите канавки и привод. 3. Заново произведите выравнивание шкивов. 4. Замените шкивы. 5. Используйте правильные технологии монтажа и хранения ремней. 6. Аккуратно установите плоский натяжной шкив на провисающей стороне привода как возможно ближе к ведущим шкивам. 7. Замените новым комплектом соответствующих ремней. Не используйте совместно старые и новые ремни. 8. Проверьте стабильность межцентрового расстояния и виброгашение.
	<p>Многоручьевые ремни растягиваются неодинаково</p>	<ol style="list-style-type: none"> 1. Привод перекошен 2. Загрязнения в шкивах 3. Порваны или повреждены нити корда 4. Несоответствующий комплект ремней 	<ol style="list-style-type: none"> 1. Заново выровняйте и перенатяните привод. 2. Очистите шкивы. 3. Замените все ремни, установите правильно. 4. Установите соответствующий комплект ремней.
РЕМЕНЬ РАСТЯГИВАЕТСЯ СВЕРХ ПРЕДЕЛОВ ИМЕЮЩЕГО НАТЯЖНОГО ШКИВА	<p>Одинарный ремень, или где все ремни растягиваются одинаково</p>	<ol style="list-style-type: none"> 1. Недостаточный допуск натяжения 2. Избыточно перегруженный или плохо спроектированный привод 3. Разрыв кордов, работающих на растяжение 	<ol style="list-style-type: none"> 1. Проверьте натяжной шкив. Используйте допуск, указанный в Руководстве по проектированию приводов корп. Gates (E/20070). 2. Перепроектировать привод. 3. Замените ремень, установите правильно.

	ПРИЗНАКИ	ВОЗМОЖНАЯ ПРИЧИНА	РЕШЕНИЕ
РЕМЕНЬ ШУМИТ	Визг или “чирикание”	1. Проскальзывание ремня 2. Загрязнение	1. Перенатяните. 2. Очистите ремни и шкивы.
	Хлопающий шум	1. Ослабление ремней 2. Несоответствующий комплект 3. Перекос	1. Перенатяните. 2. Установите соответствующий комплект ремней. 3. Заново выровняйте шкивы таким образом, чтобы все ремни были нагружены одинаково.
	Звук трения	1. Мешает ограждение	1. Отремонтируйте, замените или перепроектируйте ограждение.
	Скрежет	1. Повреждены подшипники	1. Заменить, выровнять и смазать.
	Необычно громкий привод	1. неподходящий ремень 2. Шкивы изношены 3. Загрязнения в шкивах	1. Используйте ремень подходящего размера. Используйте подходящий профиль зубьев ремня на шкивах синхронного привода. 2. Замените шкивы. 3. Очистите шкивы, улучшите ограждение, удалите ржавчину, краску или грязь из канавок.
НЕОБЫЧНАЯ ВИБРАЦИЯ	Раскачивание ремней	1. Ремни недостаточно натянуты 2. Несоответствующие ремни 3. Неточность выравнивания шкивов	1. Перенатяните. 2. Установите новый соответствующий комплект. 3. Выровняйте шкивы.
	Чрезмерная вибрация в системе привода	1. неподходящий ремень 2. Плохая конструкция машины или оборудования 3. Шкив имеет отклонения от цилиндричности 4. Ослаблены узлы привода	1. Используйте подходящее сечение ремня в шкиве. 2. Проверьте конструкцию и опоры на достаточную прочность. 3. Замените шкив. 4. Проверьте компоненты машины и ограждения, крепеж электродвигателя, подушки электродвигателя, втулки, кронштейны и раму на устойчивость, достаточную прочность конструкции, надлежащее техническое обслуживание и надлежащий монтаж.



	ПРИЗНАКИ	ВОЗМОЖНАЯ ПРИЧИНА	РЕШЕНИЕ
НЕПОЛАДКИ ОБЪЕДИНЕННЫХ (СОЕДИНЕННЫХ) РЕМНЕЙ	<p>Разделение обвязки группы</p> 	<ol style="list-style-type: none"> Шкивы изношены Неправильное расстояние между канавками 	<ol style="list-style-type: none"> Замените шкивы. Используйте стандартные шкивы с канавками.
	<p>Верх обвязки группы протерт, изношен или поврежден</p> 	<ol style="list-style-type: none"> Мешает ограждение Наружный натяжной шкив неисправен или поврежден 	<ol style="list-style-type: none"> Проверьте ограждение. Отремонтируйте или замените наружный натяжной шкив.
	<p>PowerBand® сходит с привода</p>	<ol style="list-style-type: none"> Загрязнение в шкивах 	<ol style="list-style-type: none"> Очистите канавки. Используйте одинарные ремни для предотвращения скапливания мусора в канавках.
	<p>Одно или несколько ребер за пределами шкива</p> 	<ol style="list-style-type: none"> Неточность выравнивания Недостаточное натяжение 	<ol style="list-style-type: none"> Заново выровняйте привод. Перенатяните.
НЕПОЛАДКИ ШКИВОВ	<p>Шкив сломан или поврежден</p>	<ol style="list-style-type: none"> Неправильный монтаж шкива Инородные предметы падают в привод Чрезмерная окружная скорость Неправильный монтаж ремня 	<ol style="list-style-type: none"> Не затягивайте болты втулок сильнее рекомендуемых значений моментов затяжки. Используйте соответствующее ограждение привода. Соблюдайте максимальное рекомендованное значение окружной скорости шкива. Не устанавливайте ремни на шкивы с помощью рычага.
	<p>Сильный, быстрый износ канавок</p>	<ol style="list-style-type: none"> Чрезмерное натяжение ремня Песок, мусор или загрязнение 	<ol style="list-style-type: none"> Перенатяните, проверьте конструкцию привода. Очистите и огородите привод.

	ПРИЗНАКИ	ВОЗМОЖНАЯ ПРИЧИНА	РЕШЕНИЕ
НЕПОЛАДКИ ДРУГИХ УЗЛОВ ПРИВОДА	Вал изогнут или сломан	<ol style="list-style-type: none"> 1. Чрезмерное натяжение ремня 2. Неверно спроектирован привод * 3. Случайное повреждение 4. Ошибка в конструкции машины 	<ol style="list-style-type: none"> 1. Перенатяните. 2. Проверьте конструкцию привода, может потребоваться использование ремней меньшего типоразмера или нужно уменьшить их количество. 3. Перепроектировать ограждение привода. 4. Проверьте конструкцию машины.
	Поврежденное ограждение	<ol style="list-style-type: none"> 1. Случайное повреждение или плохая конструкция ограждения 	<ol style="list-style-type: none"> 1. Отремонтируйте, перепроектируйте для долговечности.
ГОРЯЧИЕ ПОДШИПНИКИ	Ремень излишне натянут	<ol style="list-style-type: none"> 1. Изношены канавки – ремни касаются низа канавки и не передают мощность до тех пор, пока не будут излишне натянуты * 2. Неправильное натяжение 	<ol style="list-style-type: none"> 1. Замените шкивы, натяните ремни должным образом. 2. Перенатяните.
	Шкивы слишком малы	<ol style="list-style-type: none"> 1. Не соблюдены рекомендации изготовителя электродвигателя по диаметру шкива 	<ol style="list-style-type: none"> 1. Перепроектировать, используя Руководство по проектированию приводов корп. Gates (E/20070).
	Плохое состояние подшипника	<ol style="list-style-type: none"> 1. Выбран подшипник на недостаточную нагрузку 2. Подшипник не обслуживается должным образом 	<ol style="list-style-type: none"> 1. Проверьте конструкцию подшипника. 2. Выровнять и смазать подшипник.
	Шкивы слишком далеко установлены на валах	<ol style="list-style-type: none"> 1. Ошибка или препятствие 	<ol style="list-style-type: none"> 1. Установите шкивы как возможно ближе к подшипникам. Устраните препятствия.
	Проскальзывание ремня	<ol style="list-style-type: none"> 1. Натяжение ремней недостаточно 	<ol style="list-style-type: none"> 1. Перенатяните ремни.
ПРОБЛЕМЫ СКОРОСТИ ВЕДОМЫХ ВАЛОВ	Неправильные скорости ведомых валов	<ol style="list-style-type: none"> 1. Ошибка проектирования 2. Проскальзывание ремня 	<ol style="list-style-type: none"> 1. Используйте верные размеры ведущего/ведомого шкивов для необходимого соотношения скоростей. 2. Перенатяните ремни.

* Использование избыточного количества ремней или слишком больших ремней может быть причиной большой нагрузки на электродвигатель или валы. Это может произойти, когда требования к нагрузке в приводе уменьшаются, а ремни не заменяются на соответствующие. Данная проблема может также возникнуть, если привод неверно спроектирован. Силы, создаваемые натяжением ремня, слишком большие для валов.

Удостоверьтесь, что у Вас есть правильный номер ремня





ЗЕРНОУБОРОЧНЫЕ КОМБАЙНЫ

В оглавлении на страницах 23-25 Вы можете найти названия производителей зерноуборочных комбайнов и список различных моделей, которые представлены в алфавитном порядке. Таким образом Вы сразу можете перейти именно к той марке и той модели, которую Вы ищете.

Как только Вы перешли на искомую страницу, Вы можете перейти к таблице применимости ремней на различных узлах зерноуборочных комбайнов. Так Вы найдете правильный ремень Gates для замены. Также Вы можете проверить соответствие оригинального номера для найденного ремня.

Пример

- 1 Если Вам необходим ремень для молотильного барабана комбайна ARBOS 705 A4L Вы ищете его в алфавитном указателе моделей комбайнов (страница 23).
- 2 Вы открываете страницу 28 списка применимости ремней и ищете там номер ремня Gates для молотильного барабана. В нашем случае это 1924209.

	Изображение		Типоразмер оригинального комплектующего
	Применение		Типоразмер компании Gates
	Количество ремней		







ТРАКТОРЫ

В оглавлении на странице 331 все тракторы приведены в алфавитном порядке. Просто найдите марку трактора в данном перечне и соответствующий номер страницы, где содержится вся необходимая информация.

Открыв нужную страницу, перейдите к соответствующей модели трактора и проверьте тип двигателя, год выпуска, область применения и дополнительную информацию. Таким образом Вы найдете правильный ремень Gates для замены. Также Вы можете проверить соответствие оригинального номера для найденного ремня.

Пример

- 1 Если Вам необходим ремень генератора для трактора JOHN DEERE 40, Вы ищете его в алфавитном указателе тракторов (страница 331).
- 2 Вы открываете страницу 362 со списком применимости ремней и ищете JOHN DEERE 40. Вы проверяете тип двигателя (например 2-ЦИЛ. 101), год выпуска (например 1953). Номер Gates генераторного ремня для замены 0173186.

	Марка/модель трактора		Дополнительная информация о применении	 До
	Вид двигателя		Типоразмер оригинального оборудования	 с
	Год производства		Типоразмер компании Gates	 Без
	Применение		От	

ПЕРЕЧЕНЬ ОРИГИНАЛЬНЫХ НОМЕРОВ ДЕТАЛЕЙ

При помощи перечня на странице 387 Вы легко можете определить какой ремень компании Gates соответствует определенным ремням оригинального оборудования. Информация в данном разделе предоставлена только в ознакомительных целях. Всегда используйте перечень применимости данного каталога для определения правильного ремня для замены.



ЗЕРНОУБОРОЧНЫЕ КОМБАЙНЫ

Алфавитный указатель зерноуборочных комбайнов

ARBOS	565 A4L	27	
	705 A4L	28	
	1220	29	
	GIAGUARO	30	
	LINCE	31	
	M 160	32	
	RECORD - RECORD S	33	
	TIGRE (C 1972)	34	
	TIGRE & PANTERA (ДО 1971)	35	
	BIZON	GIGANT	36
REKORD		36	
SUPER		36	
TC59		36	
Z040 - Z050 SUPER		37	
Z110 BS		37	
BRAUD	Z140 NORDIC	38	
	503 - 504 - 505	39	
	603	39	
	604	39	
	605	40	
	640	40	
	650 - 700	40	
	701 - 701 B	41	
	750 - 755 - 800	41	
	801 - 801 B	41	
	2580 - 258	42	
	CASE INTERNATIONAL HARVESTER	8-41	43
		8-51	43
8-61-321		43	
8-71-431		44	
8-91-531		44	
30		44	
80		44	
85		45	
91		45	
95		45	
100 СИММ.		45	
234		45	
414 - 420		46	
416 - 422		46	
500 - 501		46	
502		46	
502H		46	
616 - 622		47	
715		47	
730		48	
750		48	
782		48	
810		49	
815		49	
815 ГАЗ		49	
820		49	
915		50	
923		51	
933		51	
943		51	
953		52	
1400		52	
1400NA (ДО НОМЕРА 20715)		53	
1400NA (С НОМЕРА 20715) - 1440E		54	
1460NA (С НОМЕРА 23250) - 1460E		55	
1460NA (С НОМЕРА 23247)		56	
1480NA (С НОМЕРА 24000)		57	
1480 (ДО НОМЕРА 24000)		58	
1620		59	
1640 (ДВИГАТЕЛЬ DT436B)		60	
1640 (ДВИГАТЕЛЬ NCE)		61	
1660 (ДВИГАТЕЛЬ DT466B)		62	
1660 (ДВИГАТЕЛЬ NCE)		63	
1680 (ДВИГАТЕЛЬ NCE)		64	
1680 (ДВИГАТЕЛЬ DT466C)		65	
2166		66	
2188		66	
2365 - 2366		67	
2388		67	
6000 - 6500		67	
8840		67	
COTTON PIC. 2055 (ХЛОПК. ПОДЪ.)		68	
CLAAS		COLUMBUS	69
	COMMANDOR 114	70	
	COMMANDOR 115	71	

DEUTZ-FAHR	COMMANDOR 116 - 228	72
	CONSUL	74
	DOMINATOR 48	74
	DOMINATOR 56 - 66	75
	DOMINATOR 58	76
	DOMINATOR 68	76
	DOMINATOR 76	77
	DOMINATOR 80 - 85	78
	DOMINATOR 86	78
	DOMINATOR 88 VX	79
	DOMINATOR 96	80
	DOMINATOR 98	81
	DOMINATOR 98 VX	82
	DOMINATOR 100 - 105	82
	DOMINATOR 106	83
	DOMINATOR 108 - 118 HYDR. (ГИДРОПРИВОД)	84
	DOMINATOR 108 - 118 МЕСН. (МЕХ. ПРИВОД)	86
	DOMINATOR 108 VX	87
	DOMINATOR 112	88
	DOMINATOR 114	89
	DOMINATOR 115	90
	DOMINATOR 116	91
	DOMINATOR 130 - 140 - 150	92
	DOMINATOR 204 - 203 MEGA	93
	DOMINATOR 218 - 208 MEGA	94
	EUROPA	95
	JAGUAR 60	95
	JAGUAR 70 SF	96
	JAGUAR 75 - 71	96
	JAGUAR 682S - SL	97
	JAGUAR 685 - 690	98
	JAGUAR 695 - 685 SL	99
	JAGUAR 820 - 840	99
	LEXION 410 - 405	100
	LEXION 430 - 415	101
	LEXION 460 - 440	102
	LEXION 480	103
	LEXION 540 - 560	104
	LEXION 570	105
	LEXION 580	106
	LEXION 600	107
	MATADOR - STD - GIGANT	108
	MEDION 310 - 320	108
	MEDION 340	109
	MEGA 350	110
	MEGA 360 - 370	101
	MERCATOR	112
	MERCATOR 50 - 60	112
	MERCATOR 570 - 75	113
	MERCUR	113
	БОЛЕЕ СТАРЫЕ МОДЕЛИ	114
	PROTECTOR	114
	SENATOR	114
SF	115	
M 88 - M 88 S	116	
M 600	116	
M 660 - M 770	116	
M 750	117	
M 900 - M 922 - M 1002	117	
M 900 - 922 - 100Z	118	
M 1000 - M 1200	118	
M 1102 - M 1202	119	
M 1300 - M 1302 - M 1302 H	119	
M 1600 - M 1620 - M 1630	120	
M 2385	121	
M 2480 - M 2780	122	
M 3280	123	
M 3480 - M 3540	123	
M 3570 - M 3578	124	
M 3580	125	
M 3610	125	
M 3630 - M 3640	126	
POWERLINER 4030 - 4035	127	
STARLINER 4040 - 4045	127	
TOPLINER 4060 - 4065	128	
TOPLINER 4070 - 4075 - 4080 - 4090	129	
TOPLINER 8XL	130	
DRONNINGBORG	D 500 - D 600	131
	D 900 - D 950 (ЛЕВЫЙ)	131
	D 900 - D 950 (ПРАВЫЙ)	131
	D 1200 - D 1250	132

Алфавитный указатель зерноуборочных комбайнов

	D 1500 - D 1800	132
	D 1600 - D 1650	133
	D 1900 (Т 27978)	133
	D 2250	134
	D 2500	135
	D 2600	135
	D 3000 S (35994)	136
	D 3000 S (F36006)	136
	D 3000 S (Т36005)	137
	D 3000 S	137
	D 4000 - D 4000 S (F35057-Т35832)	138
	D 4000 - D 4000 S (F35833)	138
	D 4000 - D 4000 S (Т35056)	139
	D 4500	139
	D 7000 - D 7000 S	140
	D 7200	141
	D 7500	142
	D 8000 - D 8000 S	143
	D 8400 - D 8700	144
	D 8500	145
	D 8900	146
	D 9000	147
EPPLER MOBIL	211 - 220 - 250	148
	840	148
	940	149
	1000 - 1000 S	149
	1040	150
	1240	150
FENDT	5250	151
	6300 - 6330	151
	8300	151
FORTSCHRITT	E 512	152
	E 514	153
	E 516 - E 516 B - E 517	154
	E 524 - E 525	155
	E 527	156
JOHN DEERE	60	157
	210C	157
	300D - 310D - 315D	157
	330 - 430	157
	375	157
	484	158
	530 - 630	158
	570	158
	655 - 755	158
	730	159
	800	159
	830	159
	880	159
	900 - 900R - 900F	160
	930 - 940	160
	950 - 960 - 970	160
	952	161
	955	161
	965 - 965 HYDRO 4 - 975 (ГИДРОПРИВОД)	162
	985	162
	1032 - 1042 - 1052	163
	1055	164
	1065	164
	1068	165
	1072	165
	1075	166
	1075 HYDRO 4 (ГИДРОПРИВОД)	166
	1072 - 1075 - 1075 HYDRO 4 (ГИДРОПРИВОД)	167
	1085	167
	1085 - 1085 HYDRO 4 (ГИДРОПРИВОД)	168
	1088	168
	1155 - 1157 - 1158	169
	1166 - 1166 HYDRO 4 (ГИДРОПРИВОД)	169
	1169 - 1169 HYDRO 4 (ГИДРОПРИВОД)	170
	1170	171
	1174 - 1174 HYDRO 4 (ГИДРОПРИВОД)	172
	1177 - 1177 HYDRO 4 (ГИДРОПРИВОД)	173
	1188 - 1188 HYDRO 4 (ГИДРОПРИВОД)	174
	2054 - 2056 - 2058	175
	2064 - 2066	176
	2250	177
	2254 - 2256 - 2258	178
	2264 - 2266	179
2270 - 2280	180	
2320	180	





	2360	180
	2420	180
	3300	181
	3430	182
	3830	182
	4400	182
	4420	183
	4425	184
	4435 - 4435 HYDRO (ГИДРОПРИВОД)	184
	4700	184
	5200	185
	5440	185
	5460	185
	5720	185
	5820	185
	6000 HY-CYCLE (ГИДР. ЦИКЛ.)	185
	6600	186
	6600 SIDENHILL (ГОРНЫЙ)	187
	6602	188
	6610	188
	6620	189
	6622	190
	6650	190
	6700 - 6700S	190
	6710	190
	6750	191
	6810	191
	6850	191
	6950	191
	7440	191
	7445	191
	7700	192
	7720	194
	7721	195
	7722	195
	8820	196
	9400	197
	9410 - 9510 - 9610	198
	9450	198
	9500	199
	9501	200
	9510 - 9510 SH	200
	9540 - 9560 - 9580 (ЕВРОПА)	200
	9550	200
	9550 - 9550 SH	201
	9560 STS	201
	9570 STS	202
	9600	203
	9640 - 9660 - 9680 (ЕВРОПА)	204
	9650	204
	9650 CTS	204
	9650 STS - 9750 STS	205
	9660 STS	206
	9670 STS	207
	9760 STS	208
	9770 STS	209
	9860 STS	209
	9870 STS	210
	9880	210
	9900	210
	9910	211
	9920	211
	9930	211
	9935	211
	9940	211
	9950	212
	9960	212
	9970	212
	9976	212
	9980	213
	CTS (ЕВРОПА)	214
	CTS (США)	215
	CTS 2 (США)	216
	CTS II	216
LAVERDA	3200	217
	3300	218
	3300 AL	219
	3350 (EX M 112)	220
	3350 (EX AL 112)	221
	3450 (EX AL 132)	222
	3500	223

Алфавитный указатель зерноуборочных комбайнов

3550 AL	223
3600	224
3650	224
3700	225
3750	225
3790	226
3850	226
3890	227
3900	228
L 517	228
L 521	229
L 524	229
L 624	230
L 626	230
M 84	231
M 90	232
M 100	233
M 100 AL	233
M 112	234
M 112 AL	234
M 120	235
M 132	235
M 150	236
M 152	236
MX 300	237
LOVA	
140 - 1800 (С 1972)	238
L 2001 - L 1801	238
MASSEY FERGUSON	
16	239
20	239
24	239
27	239
29	240
31	240
31 СТАРЫЙ	240
86 (F)	240
87 (F)	241
86 - 87 СТАРЫЙ	241
186 (F)	242
186 СТАРЫЙ	242
187	243
206	243
206 СТАРЫЙ	244
240	244
300	245
307	245
307 СТАРЫЙ	246
400	246
400 - 500	246
400 - 500 СТАРЫЙ	247
410 - 415	247
410 - 415 - 510 - 515 СТАРЫЙ	248
410 - 510	248
440	249
487 - 506 - 507	249
487 СТАРЫЙ	249
487	250
500	250
506 СТАРЫЙ	250
507	251
507 СТАРЫЙ	251
510 - 515	252
520 - 525	253
520 - 525 - 620 - 625	253
520 - 525 - 620 - 625 СТАРЫЙ	254
530 - 535	254
530S - 560 - 565 - 660 - 665	255
540	256
550	257
620 - 625	258
630 - 630S СТАРЫЙ	258
685 - 685S СТАРЫЙ	258
750 - 755	259
750 СТАРЫЙ	260
760	261
760 СТАРЫЙ	262
760 - 765	263
850 - 855	264
860 - 865	265
890 - 890S - 892 СТАРЫЙ	266
3640	266
8560	267





8570	268
8590	269
8780	270
9720	271
CHALLENGER 660	272
CHALLENGER 660B	273
CHALLENGER 670	274
CHALLENGER 670B	275
CHALLENGER 680B (ДО СЕР. НОМ. НУС8101)	276
CHALLENGER 680B (С СЕР. НОМ. НУС8101)	277
MF 27	278
MF 29	279
MF 30 - MF 32	280
MF 31	281
MF 34	281
MF 38	282
SWATHER 885	283
NEW HOLLAND	
1520	284
1530	284
1540 - 1540 AL	285
1545	285
1550	286
8030	286
8040	287
8050	287
8055	288
8060	289
8070	290
8080	291
9630 - 9640 - 9645	292
CS 520 - CS 540 - CS 640 - CS 660	292
CX 840	293
CX 860 - CX 880	294
FX 300 - FX 375 - FX 450	295
M 80	295
M 89	295
M 103	296
M 122	296
M 133 - M 135 - M 140	297
SWATHER 1112 - 1114	298
SWATHER 2450 - 2550	299
T 75 - TR 85	299
TC 52 - TC 54 - TC 56	300
TC 57	301
TF 42 - TF 44	302
TR 70	303
TR 75	304
TR 85	305
TR 86	306
TR 95	307
TR 96	308
TR 97	309
TR 98	310
TX 30	311
TX 32	312
TX 34	313
TX 36	314
TX 62 - TX 63 - TX 64 - TX 65 - TX 66 - TX 67 - TX 68	315
ROSTSELMACH	
ACROS 530	316
DON 680	317
DON 1500A	318
DON 1500B	319
DON 1500M	320
NIVA	320
VECTOR	322
SAMPO ROSENLEW	
SR 2010	323
SR 2025	323
SR 2045 - SR 2060	324
SEMANATOAREA	
COMBINA 140	325
COMBINA C 110	325
COMBINA C 12 M	325
COMBINA C 14 M	326
COMBINA C 14 U	326
COMBINA C 80	326
COMBINA CP 12	327

ARBOS 565 A4L

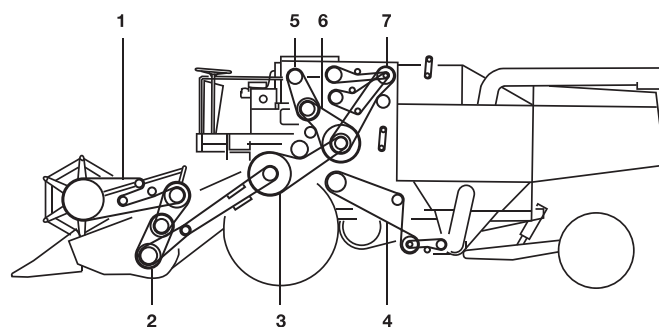
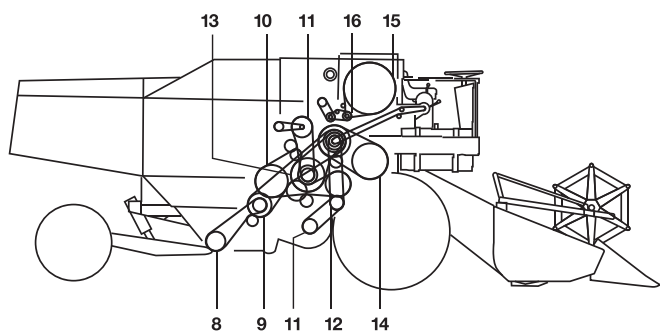
				
1	ПРИВОД МОТОВИЛА	1	A30103	0302313
2	ВАРИАТОР МОТОВИЛА	1	A30094	0110126
3	ПРИВОД ПЛАТФОРМ. ЖАТКИ	1	A48828	0102231
4	ПОПЕРЕЧНЫЙ ШНЕК	1	A51210	0102257
5	ЛУЩИТЕЛЬ	1	A48827	1902206
6	МОЛОТИЛКА	1	A52702	1924209
7	ВЫГРУЗКА	1	A51148	1423202
8	ВЫГРУЗКА	1	A51163	0302248
9	ВЕНТИЛЯТОР	1	A48817	1601103
10	ВЕНТИЛЯТОР	1	A48818	1101149
11	ПРИВОД СОЛОМОТЯСА	1	A51197	0101159
12	ВАРИАТОР БИТЕРА	1	A41225	1113175
13	ЗАБОР ВОЗДУХА	1	A54293	1100049
14	ЗАБОР ВОЗДУХА	1	A54294	1100162
15	ШНЕК	1	A51151	1401145
16	ГИДРАВЛИЧЕСКИЙ НАСОС	1	A55405	0102107





ARBOS 705 A4L

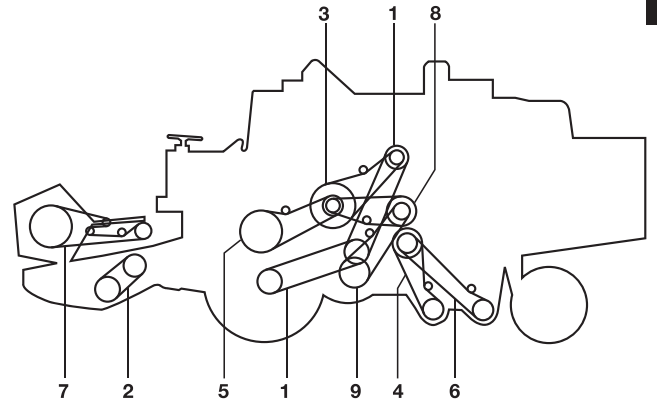
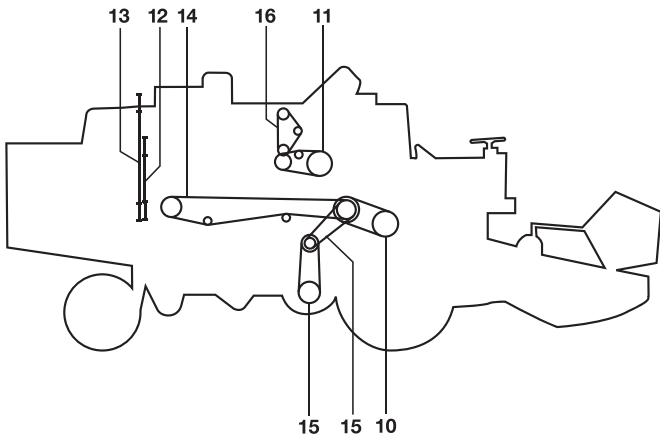

				
1	МОТОВИЛО	1	A30103	0302313
2	ВАРИАТОР МОТОВИЛА	1	A30094	0110126
3	ЖАТКА	1	A52772	1423267
4	ШНЕК	1	A52771	0302281
5	ГИДРАВЛИЧЕСКИЙ НАСОС	1	A55405	0102107
6	МОЛОТИЛКА	1	A52702	1924209
7	ЛУЩИТЕЛЬ	1	A57674	1123251
8	РАЗГРУЗОЧНЫЙ ШНЕК	1	A51148	1423202
9	ВЫГРУЗКА	1	A52700	1123301
10	СОЛОМОТРЯС	1	A61083	1405255
11	ВАРИАТОР ВЕНТИЛЯТОРА	2	A52733	1401113
12	ВАРИАТОР ВЕНТИЛЯТОРА	1	A48818	1101149
13	ПРИВОД СОЛОМОТРЯСА	1	A51197	0101159
14	ВАРИАТОР БИТЕРА	1	A41225	1113175
15	ВОЗДУШНЫЙ КОМПРЕССОР	1	A54294	1100162
16	ЗАБОР ВОЗДУХА	1	A58630	1100051
17	ЗАГРУЗКА БУНКЕРА	1	A52732	0101151





ARBOS 1220

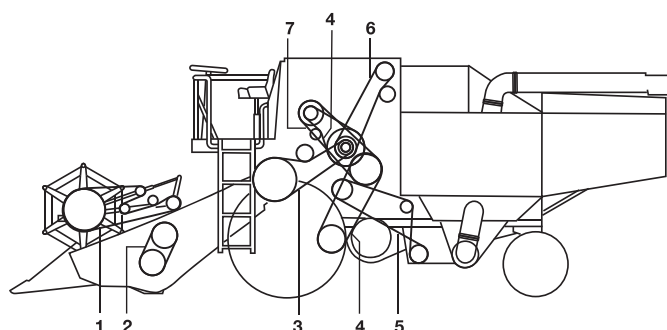
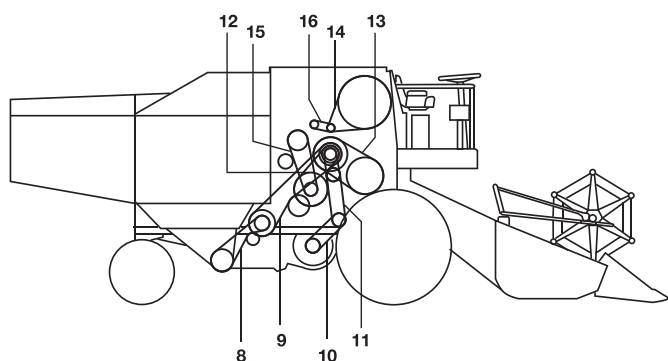

				
1	ВАРИАТОР ТРАНСПОРТЕРА	2	A15535	0312265
2	ВАРИАТОР МОТОВИЛА	1	A30094	0110126
3	МОЛОТИЛКА	1	A30095	1981392
4	БУНКЕР	1	A30098	1602195
5	ЖАТКА	1	A30104	2002237
6	КОЛОС.	1	A30104	2002237
7	МОТОВИЛО	1	A37240	0202310
8	ПРИВОД СОЛОМОТЯСА	1	A33379	1118108
9	БУНКЕР	1	A33384	0302200
11	ВЫГРУЗКА	1	A33380	1118081
12	ОЧИСТИТЕЛЬ	1	A33381	0402170
13	ЛУЩИТЕЛЬ. ТВЕРДАЯ ПШЕНИЦА	1	A33409	0702272
13	ЛУЩИТЕЛЬ. МЯГКАЯ ПШЕНИЦА	1	A33382	0202275
14	ОЧИСТИТЕЛЬ	1	A33383	1902376
15	ВЕНТИЛЯЦИЯ	1	A33386	2101142
16	ГЕНЕРАТОР И ВЕНТИЛЯТОР	1	/	0200098





ARBOS GIAGUARO

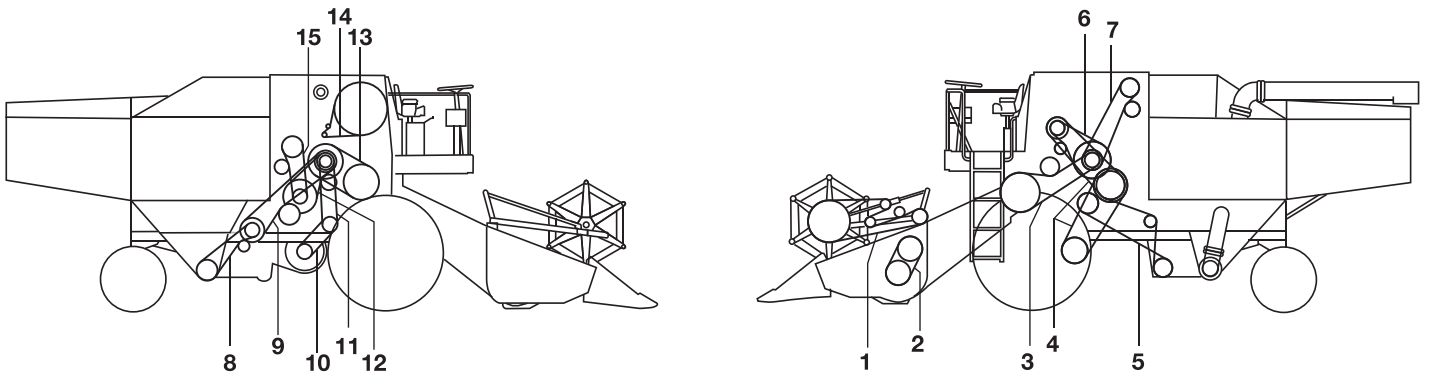

				
1	ПРИВОД МОТОВИЛА	1	A30103	0302313
2	ВАРИАТОР МОТОВИЛА	1	A30094	0110126
3	ПРИВОД ПЛАТФОРМ. ЖАТКИ	1	A52772	1423267
5		1	A52771	0302281
6	ЛУЩИТЕЛЬ	1	A52774	1402217
7	МОЛОТИЛКА	1	A52702	1924209
8	РАЗГРУЗОЧНЫЙ ШНЕК	1	A51148	1423202
9	ВЫГРУЗКА	1	A52700	1123301
10	ВЕНТИЛЯТОР НИЖНЕГО БУНКЕРА	1	A52733	1401113
11	КОНВЕЙЕР	1	A48818	1101149
12	СОЛОМОТРЯС	1	A51197	0101159
13	ВАРИАТОР БИТЕРА	1	A41225	1113175
14	ЗАБОР ВОЗДУХА (MAN.)	1	A54294	1100162
15	ШНЕК ВЫГРУЗКИ	1	A52732	0101151
16	ЗАБОР ВОЗДУХА (MAN.)	1	A54293	1100049





ARBOS LINCE

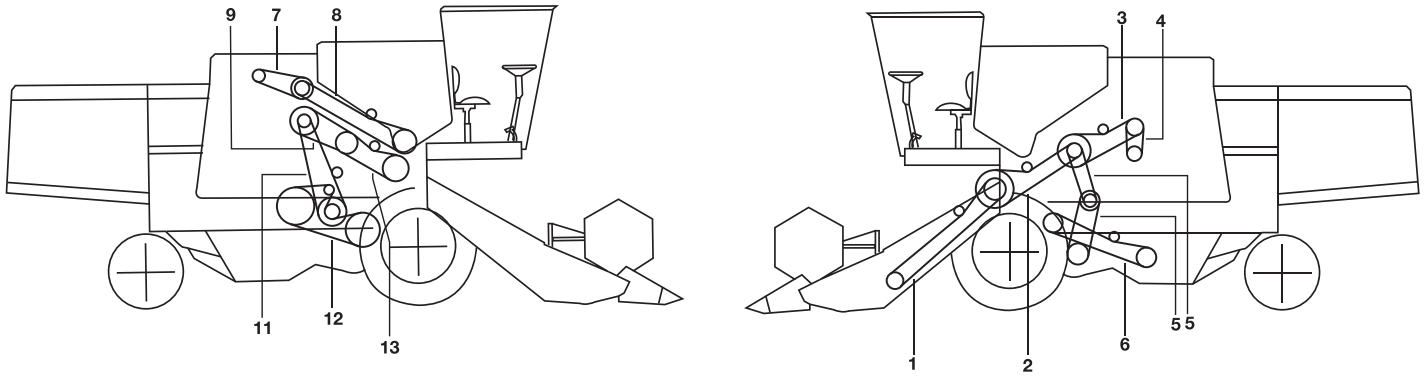

				
1	ПРИВОД МОТОВИЛА	1	A30103	0302313
2	ВАРИАТОР МОТОВИЛА	1	A30094	0110126
3	ПРИВОД ПЛАТФОРМ. ЖАТКИ	1	A48828	0102231
5	НИЖНИЙ ШНЕК	1	A51210	0102257
6	МОЛОТИЛКА	1	A48826	1524207
7	ЛУЩИТЕЛЬ	1	A48827	1902206
8	РАЗГРУЗОЧНЫЙ ШНЕК	1	A51148	1423202
9	ВЫГРУЗКА	1	A51163	0302248
10	ВАРИАТОР НИЖНЕГО ВЕНТИЛЯТОРА	1	A48817	1601103
11	ВАРИАТОР КОНВЕЙЕРА	1	A48818	1101149
12	ПРИВОД СОЛОМОТРЕСА	1	A51197	0101159
14	ЗАБОР ВОЗДУХА (MAN.)	1	A51689	1100172
15	ЗАГРУЗОЧНЫЙ ШНЕК	1	A51191	2001143





ARBOS M 160

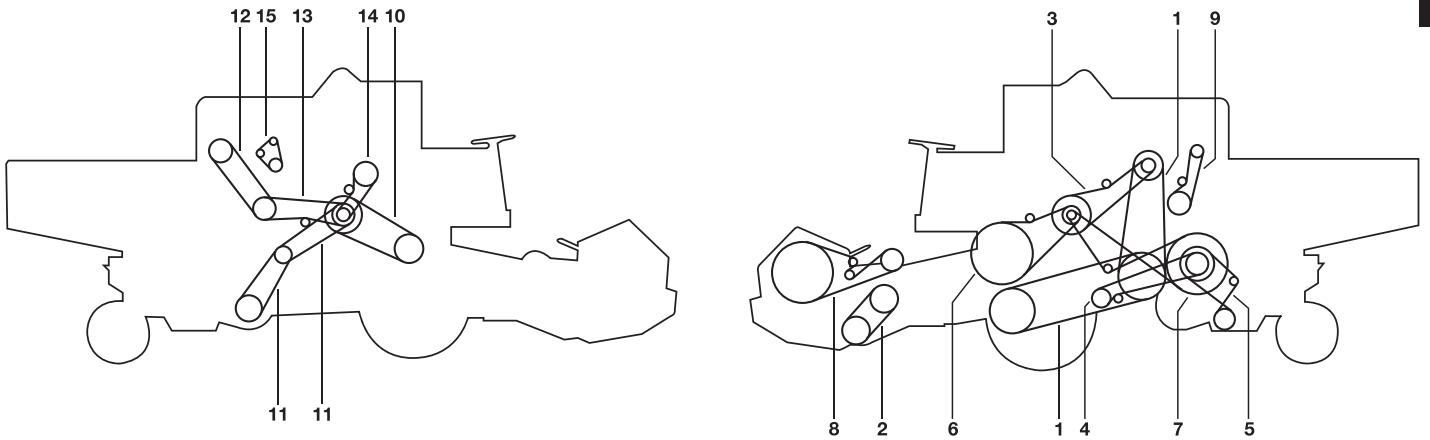

				
1	РЕЖУЩИЙ АППАРАТ	1	B66261	1124364
2	ПРИВОД ПЛАТФОРМ. ЖАТКИ	1	B63962	1124342
3	МОЛОТИЛКА	1	A63957	0325290
4	ГИДРАВЛИЧЕСКИЙ НАСОС	1	A67319	0201112
5	ВАРИАТОР ВЕНТИЛЯТОРА	2	A64164	0402170
6	ВЫГРУЗКА	1	A67126	2101138
7	ВЫГРУЗКА	1	A57674	1123251
8	ВЫГРУЗКА	1	A64147	2023212
9	БИТЕР	1	A41225	1113175
10	КОНВЕЙЕР	1	B63961	1125200
11	БУНКЕР	1	A63960	0202209
12	СОЛОМОТРЯС	1	A61083	1405255
x	ВОЗДУШНЫЙ КОМПРЕССОР	1	A67125	1901098
x	ВЕНТИЛЯТОР РАДИАТОРА	1	B64684	1101573
x	БУНКЕР	1	A63958	0702272





ARBOS RECORD - RECORD S

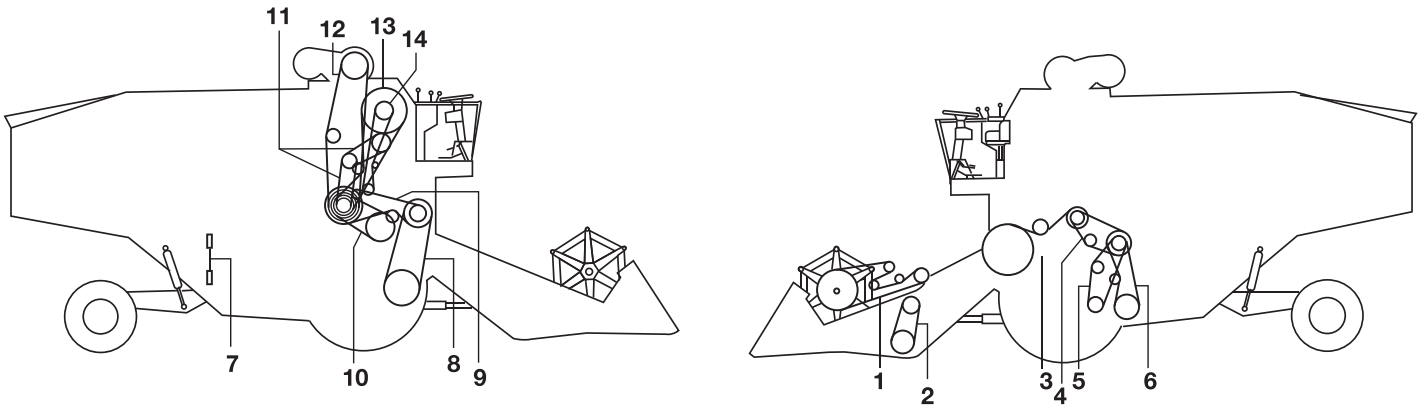

				
2	ВАРИАТОР МОТОВИЛА	1	A30094	0110126
3	МОЛОТИЛКА	1	A30096	2539303
4	БУНКЕР	1	A30100	0302197
5	ВЫГРУЗНОЙ ШНЕК	1	A30101	0202235
6	ЖАТКА	1	A30102	0302251
7	СОЛОМОТРЯС	1	A30107	0702295
8	МОТОВИЛО	1	A37240	0202310
9	ОЧИСТИТЕЛЬ БУНКЕРА	1	A41043	2501256
11	ВЕНТИЛЯТОР БУНКЕРА	2	A30097	2001162
12	ЛУЩИТЕЛЬ	1	A30098	1602195
13	ЛУЩИТЕЛЬ	1	A30099	0202209
14	РАЗГРУЗОЧНЫЙ ШНЕК	1	A30105	0202141
15	ГЕНЕРАТОР	1	/	0201102







ARBOS TIGRE (C 1972)

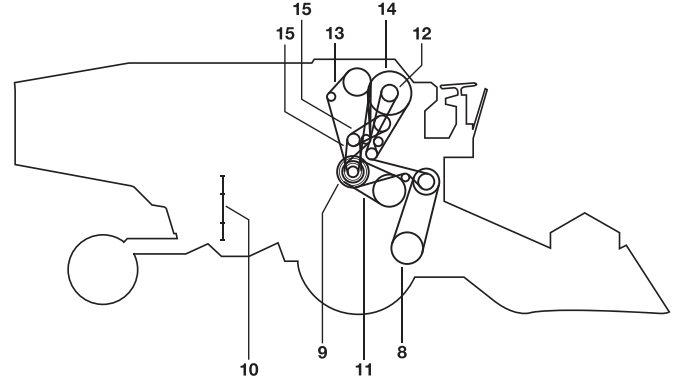
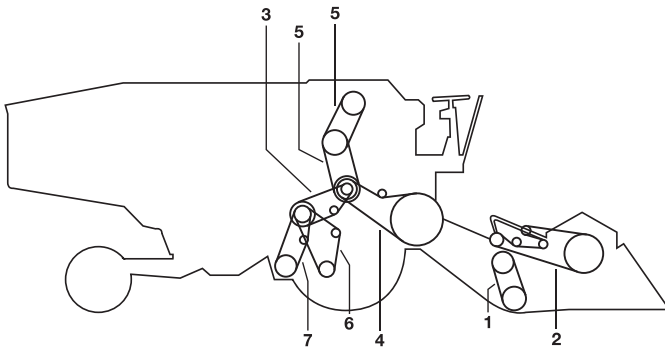





				
1	ПРИВОД МОТОВИЛА	1	A30103	0302313
2	ВАРИАТОР МОТОВИЛА	1	A30094	0110126
3	ПРИВОД ПЛАТФОРМ. ЖАТКИ	1	B41228	0302258
4	ПРИВОД СОЛОМОТЯСА	1	A41228	1118090
5	ПРИВОД НИЖНЕГО ВЕНТИЛЯТОРА	1	B46183	1401204
6	НИЖНИЙ ШНЕК	1	A46184	0202187
7	ВЫГРУЗКА	1	A41223	1637240
8	ВАРИАТОР НАКЛ. КАМЕРЫ	1	A41221	1113237
9	МОЛОТИЛКА	1	A41222	1125260
10	ВАРИАТОР БИТЕРА	1	A41225	1113175
11	ВЕРХНИЙ ВЕНТИЛЯТОР	1	B42872	0102112
12	ЛУЩИТЕЛЬ	1	B51243	1118157
13	ВЕРХН. БЛОК УПРАВЛЕНИЯ	1	B42871	0402264
14	РАЗГРУЗОЧНЫЙ ШНЕК	1	A42869	1602195
15	ВЕРХНИЙ ШНЕК	1	B47212	1118153

ARBOS TIGRE & PANTERA (ДО 1971)







				
			OE	
1	ВАРИАТОР МОТОВИЛА	1	A30094	0110126
2	МОТОВИЛО	1	A30103	0302313
3	ПРИВОД СОЛОМОТРЯСА	1	A41226	1118090
4	ЖАТКА	1	A41228	1118090
5	ЛУЩИТЕЛЬ	1	B42873	1118105
6	ВЕНТИЛЯТОР	1	B46183	1401204
7	НИЖНИЙ ШНЕК	1	A46184	0202187
8	ВАРИАТОР ТРАНСПОРТЕРА	1	A41221	1113237
9	МОЛОТИЛКА	1	A41222	1125260
10	ВЫГРУЗКА	1	A41223	1637240
11	ВАРИАТОР БИТЕРА	1	A41225	1113175
12	ПОПЕРЕЧНЫЙ ШНЕК ПОСАДОЧНОЙ МАШИНЫ	1	A42869	1602195
13	ВЕРХНИЙ ПОПЕРЕЧНЫЙ ШНЕК	1	B42870	1118132
14	БУНКЕР	1	B42871	0402264
15	ВЕНТИЛЯТОР БУНКЕРА	1	B42872	0102112
x	ПИТАЮЩИЙ ШНЕК И ШНЕК ЛУЩИТЕЛЯ	1	B47212	1118153





BIZON GIGANT

				
1		1	9724-11280	0213197
2		1	9724-11281	0315203
3		1	9704-11283	0101285
4		1	9700-11284	0201215
5		1	9700-11285	1201153
6		1	9725-11287	1224268
7		1	9724-11289	0130234
8		1	9704-11290	1901283
9		1	9704-11291	2101138
10		1	9724-11292	0201264
12		1	9704-11512	0201177





BIZON REKORD

				
4		1	9725-11382	1224264
6		1	9700-11591	1254331
7		1	9700-11593	0101085
8		1	9700-11594	0302241
9		1	9700-11595	0102176
10		1	9700-11596	1301116





BIZON SUPER

				
7		1	9725-11382	1224264
10		1	9700-11591	1254331
12		1	9700-11593	0101085
13		1	9700-11594	0302241
14		1	9700-11595	0102176
15		1	9700-11596	1301116





BIZON TC59

				
x		1	84021588	0300201
x		1	84023912	0300260
x		1	84995734	1272212
x		1	84995733	1272282
x		1	84026042	0323254
x		1	84996133	0423318
x		1	9818873	0325248
x		1	825117	1225316
x		1	9515076	0310157
x		1	9515075	0310193





BIZON Z040 - Z050 SUPER

				
1	ПРИВОД МОТОВИЛА	1	5056/766	/
2	ВАРИАТОР МОТОВИЛА	1	5040/42-011/0	0110126
3	КОНТРПРИВОД ЖАТКИ	1	5040/42-010/0	2330335
4	КОНТРПРИВОД НАКЛОННОЙ КАМЕРЫ	1	5040/42-009/0	0330293
5	ЗАДНИЙ БИТЕР	1	5040/42-013/0	0339307
6	ВЕНТИЛЯТОР / ГЕНЕРАТОР	1	/	/
7	ГИДРАВЛИЧЕСКИЙ НАСОС	1	5040/42-008/0	1401110
8	ВАРИАТОР ПРИВОДА ХОДА	1	5040/42-015/0	0312263
9	КОНТРПРИВОД РЕШЕТНОГО СТАНА	1	9700-11594	0302241
10	ЗЕРНОВОЙ ЭЛЕВАТОР. ВЕРХНИЙ	1	9700-11592	0130272
11	ЗЕРНОВОЙ ЭЛЕВАТОР. НИЖНИЙ	1	5056/759	0202172
12	ШНЕК РАЗГРУЗКИ БУНКЕРА	1	5040/42-014/0	0330188
13	КОЛОСОВОЙ ЭЛЕВАТОР. ВЕРХНИЙ	1	5056/757	/
14	ПОДБАРАБАНЬЕ	1	9700-11591	1254331
15	ВАРИАТОР СКОРОСТИ ВЕНТИЛЯТОРА	1	5050/92-038/0	/
16	ВАРИАТОР СКОРОСТИ МОЛОТИЛЬНОГО БАРАБАНА	1	5040/42-012/0	0213186





BIZON Z110 BS

				
8		1	HB-1400	0401111
x		1	51101255970	1230485
x		1	51101131525	0200118
x		1	51101131570	1900121
x		1	51101132800	0300212
x		1	51101171335	2601106
x		1	51101171375	0201109
x		1	51101171750	2101138
x		1	51101171981	0301155
x		1	51101172438	1901188
x		1	51101171670	1223167
x		1	51102173550	0223304
x		1	51651175000	1523417
x		1	51103172120	0124204
x		1	51103172380	1224221
x		1	51103172650	2024241
x		1	51103173062	1224272
x		1	51103173220	0324284
x		1	51104172270	1225216
x		1	51104173940	1225340
x		1	51651222360	0102184
x		1	51101222525	1602195
x		1	51101321750	0210149
x		1	51101622375	0315204





BIZON Z140 NORDIC

				
x		1	613116	0100083
x		1	613131	1200149
x		1	614225	0101151
x		1	614150	1401234
x		1	614152	0101242
x		1	614152	0101242
x		1	614169	1501398
x		1	659065	2023280
x		1	615109	0202139
x		1	615116	1602150
x		1	614136	2001162
x		1	615124	0302197
x		1	615128	0202209
x		1	615179	0702225
x		1	615146	1402336
x		1	615147	1902376
x		1	619170	0110162





BRAUD 503 - 504 - 505

				
x	ВЕНТИЛЯЦИЯ	1	92101	1901115
x	ВЕНТИЛЯТОР И ОЧИСТИТЕЛЬ	1	93068	0301183
x	РАСПРЕДЕЛИТЕЛЬ	1	92124	0301243
x	АСПИРАТОР	1	93074	2301262
x	ВЫГРУЗКА	1	93066	0102125
x	ЗЕРНОВОЙ ЭЛЕВАТОР	1	92123	0402155
x	ШНЕК	1	92121	0302197
x	РЕЖУЩИЙ АППАРАТ	1	93072	0202245
x	РЕЖУЩИЙ АППАРАТ	1	92119	0302248
x	ОЧИСТИТЕЛЬ	1	93067	0202320
x	ОЧИСТИТЕЛЬ	1	98583	0302326
x	СОЛОМОТРЯС	1	92122	1402479
x	РАЗБРАСЫВАТЕЛЬ	1	93071	0302512
x	КОМПРЕССОР	1	93064	1302669
x	ВАРИАТОР МОТОВИЛА	1	93065	1310103
x	ВАРИАТОР ТРАНСПОРТЕРА	1	92116	1311199
x	ВАРИАТОР ТРАНСПОРТЕРА	1	98577	/
x	БИТЕР	1	203923	2639325





BRAUD 603

				
x	ВЕНТИЛЯТОР ДВИГАТЕЛЯ	1	20098575	1300092
x	ВЕНТИЛЯТОР	1	20092101	1301116
x	ДОПОЛНИТЕЛЬНАЯ ВЕНТИЛЯЦИЯ	1	20092124	0101242
x	АСПИРАТОР	1	20093074	0201264
x	ЗУБЧАТАЯ ПЕРЕДАЧА	1	20001730	0323233
x	ВЫГРУЗКА	1	20093066	0102129
x	ЭЛЕВАТОР	1	20092123	0902157
x	ОСТЕОТДЕЛИТЕЛЬ	1	20093069	0502165
x	КОЛОСОВОЙ ЭЛЕВАТОР	1	20092121	1902204
x	РЕЖУЩИЙ АППАРАТ	1	20093072	0302248
x	СОЛОМОТРЯС	1	20092122	1402479
x	МОЛОТИЛКА	1	10233923	1339327





BRAUD 604

				
x	ВЕНТИЛЯЦИЯ	1	20092101	1301116
x	ЛУЩИТЕЛЬ. БУНКЕР	1	20093068	0301183
x	ДОПОЛНИТЕЛЬНАЯ ВЕНТИЛЯЦИЯ	1	20092124	0101242
x	ПЫЛЕОТДЕЛИТЕЛЬ	1	20093074	0201264
x	ЗУБЧАТАЯ ПЕРЕДАЧА	1	20001730	0323233
x	ВЫГРУЗКА	1	20093066	0102129
x	ЗЕРНОВОЙ ЭЛЕВАТОР	1	20092123	0902157
x	ПРИВОД ОСТЕОТДЕЛИТЕЛЯ	1	20093069	0502165
x	КОЛОСОВОЙ ЭЛЕВАТОР	1	20092121	1902204
x	РЕЖУЩИЙ АППАРАТ	1	20093072	0302248
x	ЛУЩИТЕЛЬ	1	20098583	0302326
x	СОЛОМОТРЯС	1	20092122	1402479
x	ВЕНТИЛЯТОР ДВИГАТЕЛЯ	1	20001731	0117132
x	ВЕНТИЛЯТОР ДВИГАТЕЛЯ	1	20001736	0283246
x	МОЛОТИЛКА	1	10203923	/





BRAUD 605

				
x	ВЕНТИЛЯЦИЯ	1	20092101	1301116
x	ЛУЩИТЕЛЬ	1	20093068	0301183
x	ДОПОЛНИТЕЛЬНАЯ ВЕНТИЛЯЦИЯ	1	20092124	0101242
x	ПЫЛЕОТДЕЛИТЕЛЬ	1	20003074	0201264
x	ЗУБЧАТАЯ ПЕРЕДАЧА	1	20001729	0323229
x	МОЛОТИЛКА	1	20098584	0325301
x	ВЫГРУЗКА	1	20093066	0102129
x	ЭЛЕВАТОР	1	20092123	0902157
x	КОЛОСОВОЙ ЭЛЕВАТОР	1	20092121	1902204
x	РЕЖУЩИЙ АППАРАТ	1	20093072	0302248
x	ПРИВОД МОТОВИЛА	1	20092119	0302248
x	ЛУЩИТЕЛЬ	1	20098583	0302326
x	СОЛОМОТРЯС	1	20092122	1402479
x	ВАРИАТОР МОТОВИЛА	1	20093065	1303100
x	ВЕНТИЛЯТОР ДВИГАТЕЛЯ	1	20001731	0117132





BRAUD 640

				
3		1	20092101	1301116
5		1	20093065	1303100
7		1	20092120	0402264
9		1	20001733	1319233
12		1	20012976	0327375
26		1	20098592	0101151
27		1	20002102	0203273
29		1	20002122	1382242





BRAUD 650 - 700

				
4		1	20092101	1301116
7		1	20093065	1303100
9		1	20092120	0402264
11		1	20001733	1319233
14		1	20012976	0327375
20		1	20001735	1319233
30		1	20002102	0203273
31		1	20098592	0101151
33		1	20002122	1382242





BRAUD 701 - 701 B

				
x	ПРАВЫЙ ЗАГРУЗОЧНЫЙ БУНКЕР	1	20002106	1530164
x	МЕХАНИЗМ ВЫГРУЗКИ ПРИЕМНОГО БУНКЕРА	1	20002105	1330221
x	ВАРИАТОР ДВИГАТЕЛЯ	1	20001732	1401101
x	ПЫЛЕВОЙ АСПИРАТОР	1	20098592	0101151
x	ПРИВОД ХОДА. НОВЫЕ СЕРИИ	1	20001744	0227262
x	ПРИВОД ШНЕКА	1	20093069	0502165
x	ПОДБОРЩИК	1	20092120	0402264
x		1	20001738	0302281
x	ПРИВОД МОТОВИЛА	1	20093065	1303100
x	РЕЖУЩИЙ АППАРАТ	1	20002102	0203273
x	ПРИВОД ШНЕКА	1	20002103	1303384
x		1	20002115	1303462
x	ВЕНТИЛЯТОР	1	20002118	0117132
x		1	20001733	1319233
x	ПРИВОД НОЖА	1	20002122	1382242
x	ПРИВОД ХОДА. СТАРЫЕ СЕРИИ	2	20001727	1513221





BRAUD 750 - 755 - 800

				
4		1	20092101	1301116
5		1	20093065	1303100
7		1	20092120	0402264
9		1	20001733	1319233
12		1	20012976	0327375
18		1	20001736	0283246
28		1	20002102	0203273
29		1	20098592	0101151
31		1	20002122	1382242





BRAUD 801 - 801 B

				
x	ШНЕК ВЫГРУЗКИ	1	20.002.106.100	1430198
x	ШНЕК ВЫГРУЗКИ	1	20.002.105.100	1430213
x	ВЕНТИЛЯТОР ДВИГАТЕЛЯ 6-372	1	20.002.118.100	1472236
x	ГИДРОСТАТИЧЕСКИЙ ПРИВОД	1	20.002.104.100	1371231
x	МОЛОТИЛКА	1	20.098.587.100	1371317
x	ВЕНТИЛЯЦИЯ	1	20.098.592.199	0201152
x	ПРИВОД ВИНТОВОЙ ПЕРЕДАЧИ МЕХАНИЗМА ПОДЪЕМА	1	20.098.590.100	1901251
x	ПРИВОД ШНЕКА	1	20.093.069.100	0502165
x	ПРИВОД МОТОВИЛА	1	20.092.120.100	0402264
x	ШНЕК	1	20.098.593.100	0402264
x	РЕЖУЩИЙ АППАРАТ	1	20.002.102.100	0203273
x	ЛУЩИТЕЛЬ	1	20.002.103.100	1303384
x	ВАРИАТОР МОТОВИЛА	1	20.093.065.100	1310103
x	ВАРИАТОР БИТЕРА	1	20098598	0213197
x	ВЕНТИЛЯТОР ДВИГАТЕЛЯ Т6-354	1	20002124	0117132





BRAUD 2580 - 258

				
x	ВЕНТИЛЯЦИЯ	1	92113	2001178
x	ПРИЕМНЫЙ БУНКЕР	1	93028	0102174
x	РЕЖУЩИЙ АППАРАТ	1	92100	0702225
x	СОЛОМОТРЯС	1	92120	0402264
x	РАЗБРАСЫВАТЕЛЬ СОЛОМЫ	1	92115	0202320
x	КОМПРЕССОР TH	1	92112	1302519
x	КОМПРЕССОР RI	1	92117	1302540
x	ДОПОЛНИТЕЛЬНАЯ ВЕНТИЛЯЦИЯ	1	20098580	1402622
x	ВЕНТИЛЯТОР ДВИГАТЕЛЯ	1	93034	1383235
x	ПРИВОД ХОДА	1	92114	/
x	БИТЕР	1	101735	/





CASE INTL. HARVESTER 8-41

				
1	ПРИВОД ВЕНТИЛЯТОРА	1	793037R2	/
2	ГЛАВНЫЙ ПРИВОД	1	793051R2	/
3	ПРИВОД СОЛОМОТЯСА	1	793094R2	0102129
4	ПРИВОД ПЛАТФОРМ. ЖАТКИ	1	793398R2	0302224
5	ПРИВОД ХОДА	1	793417R1	1402291
6	ВАРИАТОР ПРИВОДА ХОДА	1	794464R2	0711204
7	КОЛОСОВОЙ ШНЕК	1	553456R2	1901098
8	ПРИВОД ВЫГРУЗКИ	1	790522R1	1602150
9	КОЛОСОВОЙ ЭЛЕВАТОР	1	794484R1	1902206





CASE INTL. HARVESTER 8-51

				
1	ШНЕК ТРАНСПОРТЕРА - ВАРИАТОР МОТОВИЛА	1	1408855R1	0702212
2	ПРИВОД ПЛАТФОРМ. ЖАТКИ	1	3155127R1	1403222
2	ПРИВОД ПЛАТФОРМ. ЖАТКИ	1	793398R2	0302224
3	ГЛАВНЫЙ ПРИВОД	1	1408761R1	0101287
4	ВАЛ КОНТРПРИВОДА - ХОД	1	3155178R1	0302302
5	ВАРИАТОР ПРИВОДА ХОДА	1	1409652R1	0211203
6	КОЛОСОВОЙ ШНЕК - ПРИВОД ВЕНТИЛЯТОРА	1	553456R2	1901098
7	ПРИВОД РАЗГРУЗКИ БУНКЕРА	1	3155177R1	2002211
8	ПРИВОД КОЛОСОВОГО ШНЕКА	1	553456R2	1901098
9	ПРИВОД КОЛОСОВОГО ЭЛЕВАТОРА	1	790522R1	1602150
10	ВАРИАТОР МОЛОТИЛЬНОГО БАРАБАНА	1	3156220R92	0112175
11	ПРИВОД ГИДРАВЛИЧЕСКОГО НАСОСА	1	769482R1	0172208





CASE INTL. HARVESTER 8-61-321

				
1	ШНЕК ТРАНСПОРТЕРА - ВАРИАТОР МОТОВИЛА	1	1407123R1	0110162
2	КОНТРПРИВОД - ПРИВОД ПЛАТФОРМЕННОЙ ЖАТКИ	1	1408855R1	0702212
2	КОНТРПРИВОД - ПРИВОД ПЛАТФОРМЕННОЙ ЖАТКИ	1	1410279R1	0302227
3	ПРИВОД ПЛАТФОРМ. ЖАТКИ	1	3155127R1	1403222
4	ГЛАВНЫЙ ПРИВОД	1	1408761R1	0101287
5	ВАЛ КОНТРПРИВОДА - ХОД	1	1410106R1	1403307
7	КОЛОСОВОЙ ШНЕК - ПРИВОД ВЕНТИЛЯТОРА	1	1408840R1	0302241
8	ПРИВОД РАЗГРУЗКИ БУНКЕРА	1	1407324R1	0302220
9	ПРИВОД КОЛОСОВОГО ШНЕКА	1	553456R2	1901098
10	КОЛОСОВОЙ ЭЛЕВАТОР	1	790522R1	1602150
11	ВАРИАТОР МОЛОТИЛЬНОГО БАРАБАНА	1	3156220R92	0112175
12	ПРИВОД ГИДРАВЛИЧЕСКОГО НАСОСА	1	769482R1	0172208





CASE INTL. HARVESTER 8-71-431

				
1	ШНЕК ТРАНСПОРТЕРА - ВАРИАТОР МОТОВИЛА	1	1407123R1	0110162
2	КОНТРПРИВОД - ПРИВОД ПЛАТФОРМЕННОЙ ЖАТКИ	1	1408855R1	0702212
2	КОНТРПРИВОД - ПРИВОД ПЛАТФОРМЕННОЙ ЖАТКИ	1	1410279R1	0302227
3	ПРИВОД ПЛАТФОРМ. ЖАТКИ	1	1410462R1	0203238
4	ГЛАВНЫЙ ПРИВОД	1	1407035R1	0501273
5	ВАЛ КОНТРПРИВОДА - ХОД	1	1410106R1	1403307
7	КОЛОСОВОЙ ШНЕК - ПРИВОД ВЕНТИЛЯТОРА	1	1408840R1	0302241
7	КОЛОСОВОЙ ШНЕК - ПРИВОД ВЕНТИЛЯТОРА	1	3158811R1	0119278
8	ПРИВОД РАЗГРУЗКИ БУНКЕРА	1	1407324R1	0302220
9	ПРИВОД КОЛОСОВОГО ШНЕКА	1	726278R1	1901094
10	ПРИВОД КОЛОСОВОГО ЭЛЕВАТОРА	1	790522R1	1602150
11	ВАРИАТОР МОЛОТИЛЬНОГО БАРАБАНА	1	3156221R92	0112189
12	ПРИВОД ГИДРАВЛИЧЕСКОГО НАСОСА	1	769482R1	0172208





CASE INTL. HARVESTER 8-91-531

				
1	ШНЕК ТРАНСПОРТЕРА - ВАРИАТОР МОТОВИЛА	1	1407123R1	0110162
2	КОНТРПРИВОД - ПРИВОД ПЛАТФОРМЕННОЙ ЖАТКИ	1	3158455R1	0130307
3	ПРИВОД ПЛАТФОРМ. ЖАТКИ	1	1410462R1	0203238
4	ГЛАВНЫЙ ПРИВОД	1	1407035R1	0501273
5	ВАЛ КОНТРПРИВОДА - ХОД	1	3157094R1	0203328
7	КОЛОСОВОЙ ШНЕК - ПРИВОД ВЕНТИЛЯТОРА	1	3157600R1	1405255
8	ПРИВОД РАЗГРУЗКИ БУНКЕРА	1	3157994R1	1602254
9	ПРИВОД КОЛОСОВОГО ШНЕКА	1	726278R1	1901094
10	ПРИВОД КОЛОСОВОГО ЭЛЕВАТОРА	1	790522R1	1602150
11	ВАРИАТОР МОЛОТИЛЬНОГО БАРАБАНА	1	3156221R92	0112189
11	ВАРИАТОР МОЛОТИЛЬНОГО БАРАБАНА	1	3169965R91	/
12	ПРИВОД ГИДРАВЛИЧЕСКОГО НАСОСА	1	3159827R1	0172208





CASE INTL. HARVESTER 30

				
2	ПРИВОД ШНЕКА (РАВНИН.) СЕР. НОМЕР 877L & ВЫШЕ	1	135462C1	/
3	ПРИВОД ШНЕКА (ГОРН.)	1	452864R1	2602125
4	ПРИВОД ВЕНТИЛЯТОРА (ВЕРХНИЙ БУНКЕР)	1	662901R1	0201112
5	ГЛАВНЫЙ ПРИВОД (ЛЕВАЯ СТОРОНА)	1	672177R1	0402155
6	ГЛАВНЫЙ ПРИВОД (ПРАВАЯ СТОРОНА)	1	672178R1	0102163





CASE INTL. HARVESTER 80

				
1	ПРИВОД ШНЕКА ЭЛЕВАТОРА (ИСПОЛЬЗОВАНО 2)	1	565565R1	0301324
2	ЭЛЕВАТОР - ИНДИКАТОР ЗАПОЛНЕНИЯ	1	209038C1	1900121
3	ПРИВОД БОКОВОГО ШНЕКА (ИСПОЛЬЗОВАНО 2)	1	668287R2	2002167
6	ГЛАВНЫЙ ПРИВОД FARMALL 656 ТРАКТОР 1000 (ПРАВАЯ СТОРОНА)	1	158797C1	/
7	ГЛАВНЫЙ ПРИВОД FARMALL 400 450 460 560 (ПРАВАЯ СТОРОНА)	1	191305C1	0102216





CASE INTL. HARVESTER 85

				
3	ГЛАВНЫЙ ПРИВОД FARMALL СЕРИИ 700 800 900 (ЛЕВАЯ СТОРОНА)	1	200380C1	/
4	ГЛАВНЫЙ ПРИВОД FARMALL СЕРИИ 700 800 900 (ПРАВАЯ СТОРОНА)	1	200381C2	/
5	ГЛАВНЫЙ ПРИВОД FARMALL 656 ТРАКТОР 1000 (ПРАВАЯ СТОРОНА)	1	158797C1	/
6	ГЛАВНЫЙ ПРИВОД FARMALL 400 450 460 560 (ПРАВАЯ СТОРОНА)	1	191305C1	0102216
8	ПРИВОД ВЕНТИЛЯТОРА	1	672177R1	0402155





CASE INTL. HARVESTER 91

				
2	ЭЛЕВАТОР - ИНДИКАТОР ЗАПОЛНЕНИЯ	1	209038C1	1900121
4	ГЛАВНЫЙ ПРИВОД (ЛЕВАЯ СТОРОНА)	1	208885C1	/
6	ПРИВОД ВЕНТИЛЯТОРА	1	672177R1	0402155





CASE INTL. HARVESTER 95

				
1	ПРИВОД ШНЕКА ЭЛЕВАТОРА (ИСПОЛЬЗОВАНО 2)	1	209002C1	0701268
2	КОНТРПРИВОД ШНЕКА ЭЛЕВАТОРА	1	160173C1	0102184
3	ЭЛЕВАТОР - ИНДИКАТОР ЗАПОЛНЕНИЯ	1	209038C1	1900121
4	ПОПЕРЕЧНЫЙ ШНЕК	1	203651C1	0201102
5	КОНТРПРИВОД ПОПЕРЕЧНОГО ШНЕКА	1	203644C1	1401180
6	ПАЛЬЦЕВАЯ ГОЛОВКА	1	559064R1	0202285
7	ПРИВОД РЕДУКТОРА КОПНИТЕЛЯ	1	203658C1	0302154
8	КОНТРПРИВОД ВСПОМОГАТЕЛЬНОГО ПРИВОДА	1	203612C1	0702225
10	ГЕНЕРАТОР-ВЕНТИЛЯТОР И ВОДЯНОЙ НАСОС	1	59969C91	0717151





CASE INTL. HARVESTER 100 СИММ.

				
1	ПРИВОД НОЖА (900 ОБ/МИН) 540-ОБ/МИН ТРАКТОР	1	562088R1	0302197
3	ПРИВОД НОЖА (1000 ОБ/МИН)	1	558141R1	0702199





CASE INTL. HARVESTER 234

				
1	ПРИВОД ВЕНТИЛЯТОРА ЭЛЕВАТОРА	1	937806R1	/
2	ПРИВОД ВЕНТИЛЯТОРА ЛУЩИТЕЛЯ (НЕ ДЛЯ СЕР. НОМЕРА 1991-2366)	1	588894R1	1901115
3	ПРИВОД ВЕНТИЛЯТОРА ЛУЩИТЕЛЯ (СЕР. НОМЕР 1991 ДО 2366)	1	23898K	0301117





CASE INTL. HARVESTER 414 - 420

				
1	ПРИВОД ВЕНТИЛЯТОРА	1	666390R1	0102216
2	ГЛАВНЫЙ ПРИВОД	1	665970R1	0703182
3	ГЕНЕРАТОР ВЕНТИЛЯТОРА И ВОДЯНОЙ НАСОС	1	274705R1	/
5	ВЕНТИЛЯТОР-ГЕНЕРАТОР-ВОДЯНОЙ НАСОС (420 W/СЕР. НОМЕР СН1372F)	1	403617R2	0172225
7	ВЕНТИЛЯТОР-ГЕНЕРАТОР-ВОДЯНОЙ НАСОС (420 W/СЕР. НОМЕР СН1372F)	1	379966R1	1472238





CASE INTL. HARVESTER 416 - 422

				
1	ПРИВОД ВЕНТИЛЯТОРА	1	666390R1	0102216
2	ГЛАВНЫЙ ПРИВОД	1	665970R1	0703182
3	ГЕНЕРАТОР ВЕНТИЛЯТОРА И ВОДЯНОЙ НАСОС	1	403617R1	0172225
4	ГЕНЕРАТОР ВЕНТИЛЯТОРА И ВОДЯНОЙ НАСОС	1	379966R2	1472238





CASE INTL. HARVESTER 500 - 501

				
1	КОНТРПРИВОД ВЕНТИЛЯТОРА (FARMALL SUPER C)	1	657411R1	0201173
2	КОНТРПРИВОД ВЕНТИЛЯТОРА (FARMALL 240 ТРАКТОР)	1	665299R1	2001178
3	ПРИВОД ВЕНТИЛЯТОРА (ОДИНОЧНЫЙ ВЕНТИЛЯТОР)	1	11466R	/
4	ГЛАВНЫЙ ПРИВОД (ОДИНОЧНЫЙ ВЕНТИЛЯТОР) FARMALL 404 ТРАКТОР	1	665398R1	/
5	ГЛАВНЫЙ ПРИВОД (ДВОЙНОЙ ВЕНТИЛЯТОР) FARMALL SUPER H.M-ТА	1	668057R1	/
6	ТРАКТОРЫ С МЕХАНИЧЕСКИМ ПРИВОДОМ ВОМа	1	670144R1	/
7	НЕЗАВИСИМЫЙ ВАЛ ОТБОРА МОЩНОСТИ (ТРАКТОРЫ FARMALL 706.806)	1	670278R1	/





CASE INTL. HARVESTER 502

				
1	ГЛАВНЫЙ ПРИВОД (FARMALL SUPER M-ТА.400.450)	1	667068R1	/
2	ГЛАВНЫЙ ПРИВОД (ТРАКТОРЫ FARMALL 706. 806)	1	670282R1	/
3	ПРИВОД ВЕНТИЛЯТОРА (ОДИНОЧНЫЙ ВЕНТИЛЯТОР)	1	11466R	/
4	ГЛАВНЫЙ ПРИВОД (ОДИНОЧНЫЙ ВЕНТИЛЯТОР) FARMALL 404 ТРАКТОР	1	665398R1	/
5	ГЛАВНЫЙ ПРИВОД (ДВОЙНОЙ ВЕНТИЛЯТОР) FARMALL SUPER H.M-ТА	1	668057R1	/
6	ТРАКТОРЫ С ПРИВОДОМ ВОМа	1	670144R1	/
9	НЕЗАВИСИМЫЙ ВАЛ ОТБОРА МОЩНОСТИ (ТРАКТОРЫ FARMALL 706.806)	1	670278R1	/

CASE INTL. HARVESTER 502H





				
1	ГЛАВНЫЙ ПРИВОД (FARMALL M И ТРАКТОР SUPER M)	1	668496R1	/
2	ГЛАВНЫЙ ПРИВОД ВЕНТИЛЯТОРА (С МЕХАНИЧЕСКИМ ПРИВОДОМ ВОМа)	1	668057R1	/

CASE INTL. HARVESTER 616 - 622

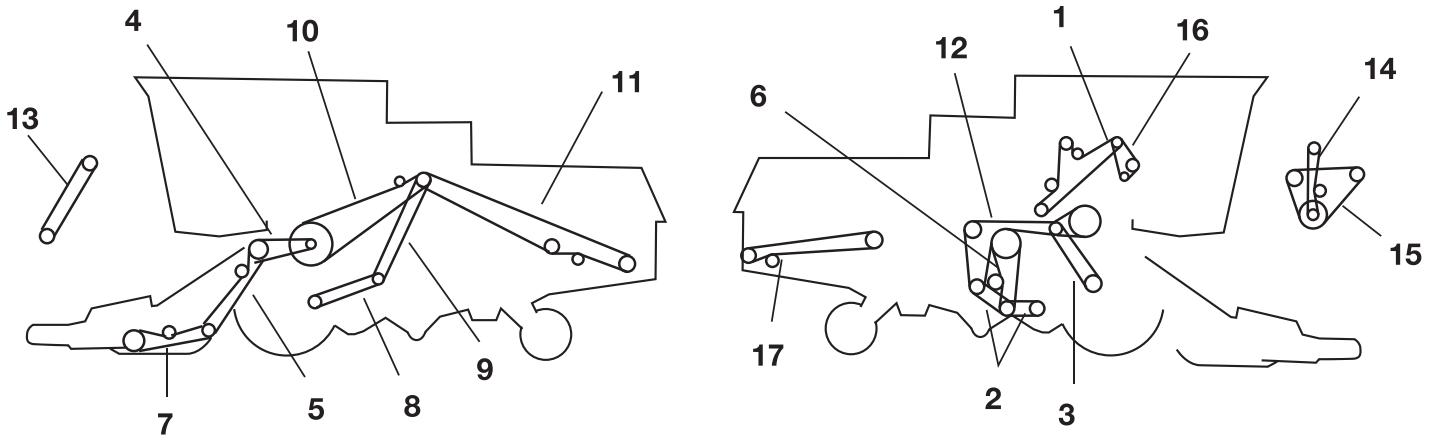



				
1	ПРИВОД БАРАБАНА	1	672974R2	0810190
2	ВАРИАТОР ХОДА	1	673026R3	1513209
3	ПРИВОД ВЕНТИЛЯТОРА	1	201092C1	0301147
4	ГЕНЕРАТОР И ВОДЯНОЙ НАСОС	1	397175R1	0172225
5	ГЕНЕРАТОР И ВОДЯНОЙ НАСОС	1	395539R1	0372255

CASE INTL. HARVESTER 715



				
x	ВЕНТИЛЯТОР-ВОДЯНОЙ НАСОС И ГЕНЕРАТОР ИН D310	1	395539R1	/
x	КОМПРЕССОР КОНДИЦИОНЕРА	1	936331R1	0372245
1	ВЫГРУЗКА БУНКЕРА С ПОДНЯТЫМ ВЫРАВНИВАЮЩИМ ШНЕКОМ	1	150433C1	/
1	ПРИВОД ЭЛЕВАТОРА БЕЗ ПОДНЯТОГО ВЫРАВНИВАЮЩЕГО ШНЕКА	1	937928R1	0305315
1	ПРИВОД ЭЛЕВАТОРА. С ПОДНЯТЫМ ВЫРАВНИВАЮЩИМ ШНЕКОМ	1	937929R1	0102328
2	ПРИВОД ВЕНТИЛЯТОРА. КОМПЛЕКТ ИЗ 2-Х РЕМНЕЙ	1	170954C11	/
2	ПРИВОД ВЕНТИЛЯТОРА	1	178936C1	/
3	ПОДБАРАБАНЬЕ	1	188716C1	0302220
4	ПРИВОД ТРАНСПОРТЕРА. ОБЫЧНЫЙ	1	937932R1	/
5	ПРИВОД КОНТРПРИВОДА ТРАНСПОРТЕРА	1	176566C1	/
5	ПРИВОД КОНТРПРИВОДА ТРАНСПОРТЕРА. 2 РЕМНЯ ТОЛЬКО РИС	1	176577C1	/
5	ПРИВОД КОНТРПРИВОДА ТРАНСПОРТЕРА. РИС	1	176657C1	/
6	ПРИВОД ВЫГРУЗКИ. РЕМЕННЫЙ ПРИВОД	1	559064R1	0202285
6	ПРИВОД ВЫГРУЗКИ. ГИДРОСТАТИЧЕСКИЙ	1	1656676C1	/
7	ПРИВОД ШНЕКА И НОЖА (112)	1	191305C1	0102216
7	ПРИВОД ШНЕКА И НОЖА (150)	1	559064R1	0202285
7	ПРИВОД ШНЕКА И НОЖА (102)	1	178019C1	0302197
8	ПРИВОД ХОДА (РЕМЕННЫЙ ПРИВОД)	1	173110C1	0711207
9	КОНТРПРИВОД ХОДА	1	150436C2	/
10	ПРИВОД СЕПАРАТОРА	1	171226C1	0724370
11	ПРИВОД СОЛОМОИЗМЕЛЬЧИТЕЛЯ	1	174614C2	1402479
12	СОЛОМОТРЯС. И КОНТРПРИВОД ВЕНТИЛЯТОРА	1	170948C1	1468350
13	КОНТРПРИВОД ВЫГРУЗКИ. ГИДРОСТАТ	1	175545C1	0301301
13	КОНТРПРИВОД ВЫГРУЗКИ	1	179317C2	2501308
14	ВАРИАТОР ЦИЛИНДРА (ОСН.)	1	171101C2	2625231
15	ПРИВОД ЦИЛИНДРА. ВАРИАТОР СКОРОСТИ	1	171130C1	/
16	КОЛОСОВОЙ ЭЛЕВАТОР	1	627297R1	/
17	РАЗБРАСЫВАТЕЛЬ СОЛОМЫ	1	589622R1	1401412





CASE INTL. HARVESTER 730

				
1	ВАРИАТОР МОТОВИЛА	1	Z20459	0809104
1	ПРИВОД НОЖА	1	188716C1	0302220
2	ПРИВОД МОТОВИЛА	1	Z20562	0202305
2	ОСНОВНОЙ ПРИВОД МОТОВИЛА. ПЕРЕДН.	1	132374C1	0701268
3	ПОЛОТЯНО-ПЛАНЧАТЫЙ ТРАНСПОРТЕР. ПРИВОД КОНТРПРИВОДА	1	1336591C1	/
3	ГИДРАВЛИЧЕСКИЙ НАСОС	1	Z21254	0200104
4	ГЛАВНЫЙ ПРИВОД	1	1276589C1	0202310
4	СИСТЕМА ВЫГРУЗКИ	1	Z21400	0102137
5	ПРИВОД НОЖА РЕЖУЩЕГО АППАРАТА	1	Z21501	0203267
5	ПРИВОД ПОЛОТЯНО-ПЛАНЧАТ. ТРАНСПОРТЕРА. ШИРОКОЕ ОТВЕРСТИЕ	1	617910R1	0301147
5	ПРИВОД НОЖА РЕЖУЩЕГО АППАРАТА	1	Z21500	0203270
6	ЭЛЕВАТОР СОЛОМЫ	1	Z21501	0203267
6	ПОЛОТЯНО-ПЛАНЧАТЫЙ ТРАНСПОРТЕР. ПРИВОД КОНТРПРИВОДА	1	1276707C1	0201177
7	МОЛОТИЛЬНЫЙ БАРАБАН	1	Z22648	0239320
8	ПРИВОД ХОДА	1	P40058	0212267
9	ВАРИАТОР ВЕНТИЛЯТОРА	1	Z20459	0809104
10	ПРИВОД ВЕНТИЛЯТОРА	1	Z20703	0102231
11	РОТОРНЫЙ ГРОХОТ - ЭЛЕВАТОР	1	Z20743	0502165
12	ПРИВОД ЦИЛИНДРА	1	Z20823	0713182
13	ПРИВОД НАСОСА - ДВИГАТЕЛЬ	1	Z22208	0172230





CASE INTL. HARVESTER 750

				
1	ПРИВОД НОЖА	1	188716C1	0302220
2	ОСНОВНОЙ ПРИВОД МОТОВИЛА. ПЕРЕДН.	1	132374C1	0701268
3	ОСНОВНОЙ ПРИВОД МОТОВИЛА. ЗАДН.	1	135594C1	1401378
4	ПЕРЕДНИЙ ПРИВОД МОТОВИЛА	1	617910R1	0301147
5	ПОЛОТЯНО-ПЛАНЧАТЫЙ ТРАНСПОРТЕР. ПРИВОД КОНТРПРИВОДА	1	1336591C1	/
6	РЕМЕНЬ ГЛАВНОГО ПРИВОДА	1	1276589C1	0202310
8	ГЛАВНЫЙ ПРИВОД ДУПЛЕКС РЕВЕРС	1	1276634C1	1401110
9	ПРИВОД ПОЛОТЯНО-ПЛАНЧАТ. ТРАНСПОРТЕРА. ШИРОКОЕ ОТВЕРСТИЕ	1	617910C1	/
10	ПОЛОТЯНО-ПЛАНЧАТЫЙ ТРАНСПОРТЕР. ПРИВОД КОНТРПРИВОДА	1	1276707C1	0201177
11	ПРИВОД ПОЛОТЯНО-ПЛАНЧАТОГО ТРАНСПОРТЕРА. ЗАДН. Ч. ПРАВ. СТОР.	1	610521C1	0301141
12	ПРИВОД ПОЛОТЯНО-ПЛАНЧАТОГО ТРАНСПОРТЕРА. ЗАДН. Ч. ЛЕВ. СТОР.	1	492103C1	1401194





CASE INTL. HARVESTER 782

				
1	ПРИВОД БАРАБАНА (ИСПОЛЬЗОВАНО 2)	1	210185C1	0703166
2	ПРИВОД ВЕНТИЛЯТОРА	1	214522C1	0768273
4	ПРИВОД ВЕНТИЛЯТОРА РАДИАТОРА - ГЕНЕРАТОР	1	130724C91	0372268
5	ПРИВОД КОМПРЕССОРА КОНДИЦИОНЕРА	1	280210C2	1472238





CASE INTL. HARVESTER 810

				
1	ПРИВОД НОЖА-500 СРМ ДЛЯ 30 ФУТ	1	187415C2	2002211
2	ПРИВОД НОЖА-600 СРМ СЕР. НОМЕР ДО 1300031 С91	1	552747R2	/
3	ПРИВОД НОЖА-500 СРМ 103-25/32-ДЮЙМА ОС	1	178019C1	0302197
4	ПРИВОД НОЖА-600 СРМ 20 ФУТ. 600 ММ ШНЕК	1	1319245C1	/
6	ПРИВОД НОЖА - ПОЛОТЯНО-ПЛАНЧАТЫЙ ТРАНСПОРТЕР 150-3/8-ДЮЙМ	1	559064R1	0202285





CASE INTL. HARVESTER 815

				
x	КОНТРПРИВОД ПЛАТФОРМ. ЖАТКИ. НАКЛ. КАМЕРА С БОЛТ. ЗАКРЕПЛ.	1	150816C1	1403323
x	ПРИВОД РОТОРНОГО ПНЕВМАТ. ГРОХОТА	1	168725C1	0100160
x	ПРИВОД РОТОРНОГО ПНЕВМАТ. ГРОХОТА	1	172360C1	0100159
x	НАКЛ. КАМЕРА. ВЫСОКОСК. ПРИВОД ДЛЯ КАМЕРЫ С БОЛТ. ЗАКРЕПЛ.	1	633728R2	0203328
1	ПРИВОД КОМПРЕССОРА. ДИЗЕЛЬ	1	65337C2	0172208
2	ПРИВОД ЦИЛИНДРА	1	174509C1	0324299
3	НАКЛ. КАМЕРА БОЛТ. ЗАКРЕПЛ.	1	165053C2	/
3	ПРИВОД КОНТРПРИВОДА ТРАНСПОРТЕРА	1	176565C1	0302326
3	ПРИВОД КОНТРПРИВОДА ТРАНСПОРТЕРА	1	176566C1	/
3	ПРИВОД КОНТРПРИВОДА ТРАНСПОРТЕРА	1	176567C1	0302326
4	ПРИВОД НАСОСА ГИДРОПРИВОДА МОТОВИЛА. ГАЗ	1	178763C1	/
5	ПРИВОД НОЖА	1	178019C1	0302197
6	ПРИВОД СЕПАРАТОРА. ГАЗ	1	166598C2	0724423
6	ПРИВОД СЕПАРАТОРА. ДИЗЕЛЬ	1	168665C2	1524427
7	ПОДБАРАБАНЬЕ. 265 ОБ/МИН	1	564494R2	0302219
7	ПОДБАРАБАНЬЕ. 280 ОБ/МИН	1	632102R1	/
8	ПРИВОД СОЛОМОИЗМЕЛЬЧИТЕЛЯ	1	160870C1	1602382
8	ПРИВОД СОЛОМОИЗМЕЛЬЧИТЕЛЯ	1	174642C1	/
8	ПРИВОД СОЛОМОИЗМЕЛЬЧИТЕЛЯ	1	177499C1	0202528
9	ПРИВОД РАЗБРАСЫВАТЕЛЯ СОЛОМЫ	1	161820C1	1401384
9	ПРИВОД РАЗБРАСЫВАТЕЛЯ СОЛОМЫ	1	161821C1	1401401
9	ПРИВОД РАЗБРАСЫВАТЕЛЯ СОЛОМЫ	1	196370C1	1401405
10	КОНТРПРИВОД ВЫГРУЗКИ	1	160173C1	0102184
11	ПРИВОД ЦИЛИНДРА. ВАРИАТОР СКОРОСТИ	1	164006C1	/
12	ВЕНТИЛЯТОР-ВОДЯНОЙ НАСОС И ГЕНЕРАТОР (ТОЛЬКО ДИЗЕЛЬ)	1	528419R91	0301131
12	ВЕНТИЛЯТОР-ВОДЯНОЙ НАСОС И ГЕНЕРАТОР (ДВИГАТЕЛЬ 414)	1	537072R92	0201124
13	ПРИВОД ВЕНТИЛЯТОРА СЕПАРАТОРА	1	164999C2	0102107
14	ПРИВОД КОМПРЕССОРА (ГАЗ)	1	167031C2	1900097
15	ГЕНЕРАТОР-ВЕНТИЛЯТОР-ВОДЯНОЙ НАСОС	1	402253R91	0200128
16	ОГРАНИЧИТЕЛЬ	1	532031R2	1573238
17	ПРИВОД КОНТРОЛЯ СКОРОСТИ ЦИЛИНДРА	1	167099C1	/

CASE INTL. HARVESTER 815 ГАЗ

				
x	КОНТРПРИВОД СОЛОМОИЗМЕЛЬЧИТЕЛЯ	1	160871C1	0302251
x	ПРИВОД РОТОРНОГО ПНЕВМАТ. ГРОХОТА	1	38331K	0200143

CASE INTL. HARVESTER 820



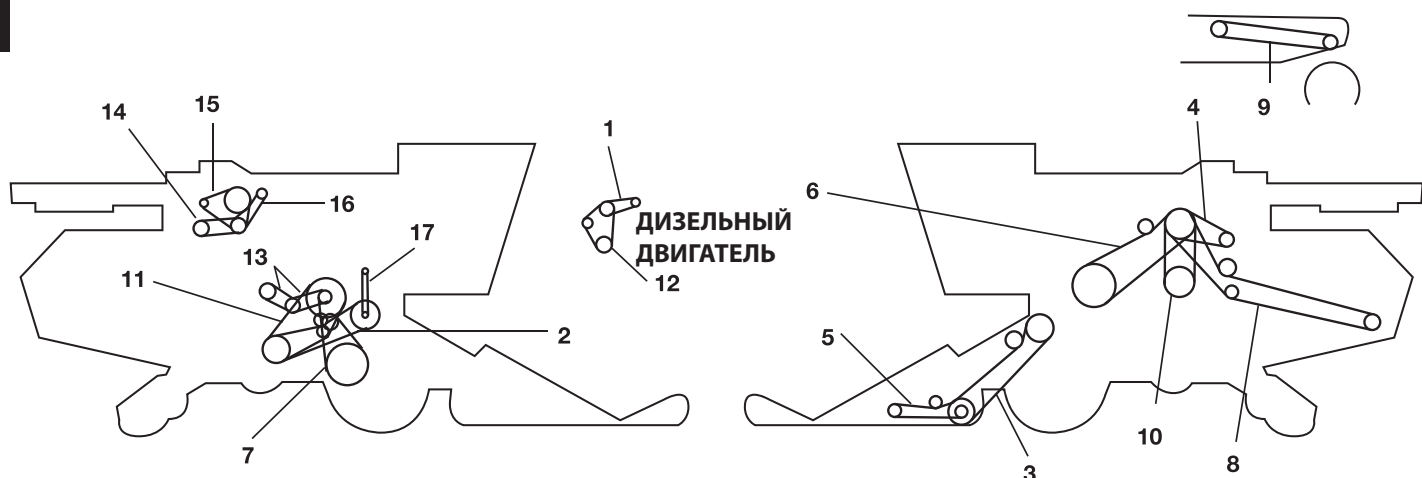

				
1	ПРИВОД 112-13/64-ДЮЙМ	1	191305C1	0102216

CASE INTL. HARVESTER 915







x	КОНТРПРИВОД СОЛОМОИЗМЕЛЬЧИТЕЛЯ	1	160871C1	0302251
x	ПРИВОД РОТОРНОГО ПНЕВМАТ. ГРОХОТА	1	168725C1	0100160
x	ПРИВОД РОТОРНОГО ПНЕВМАТ. ГРОХОТА	1	172360C1	0100159
x	ПРИВОД РОТОРНОГО ПНЕВМАТ. ГРОХОТА	1	38331K	0200143
x	НАКЛ. КАМЕРА. ВЫСОКОСКО. ПРИВОД ДЛЯ КАМЕРЫ С БОЛТ. ЗАКРЕПЛ.	1	633728R2	0203328
2	ПРИВОД ЦИЛИНДРА	1	174509C1	0324299
3	ПРИВОД КОНТРПРИВОДА ТРАНСПОРТЕРА	1	176565C1	0302326
3	ПРИВОД КОНТРПРИВОДА ТРАНСПОРТЕРА	1	176566C1	/
3	ПРИВОД КОНТРПРИВОДА ТРАНСПОРТЕРА	1	176567C1	0302326
3	ПРИВОД КОНТРПРИВОДА ТРАНСПОРТЕРА	1	176576C1	/
3	ПРИВОД КОНТРПРИВОДА ТРАНСПОРТЕРА	1	176577C1	/
4	НАСОС ГИДРАВЛИЧЕСКОГО ПРИВОДА МОТОВИЛА. ДИЗЕЛЬ	1	179007C1	1901136
5	ПРИВОД НОЖА	1	178019C1	0302197
6	ПРИВОД СЕПАРАТОРА. ГАЗ	1	166598C2	0724423
6	ПРИВОД СЕПАРАТОРА. ДИЗЕЛЬ	1	168665C2	1524427
7	ПОДБАРАБАНЬЕ. 265 ОБ/МИН	1	564494R2	0302219
7	ПОДБАРАБАНЬЕ. 280 ОБ/МИН	1	632702R1	0502215
8	ПРИВОД СОЛОМОИЗМЕЛЬЧИТЕЛЯ	1	160870C1	1602382
8	ПРИВОД СОЛОМОИЗМЕЛЬЧИТЕЛЯ	1	174642C1	/
8	ПРИВОД СОЛОМОИЗМЕЛЬЧИТЕЛЯ	1	177499C1	0202528
9	ПРИВОД РАЗБРАСЫВАТЕЛЯ СОЛОМЫ	1	196371C1	0701422
9	ПРИВОД РАЗБРАСЫВАТЕЛЯ СОЛОМЫ	1	161821C1	1401401
10	КОНТРПРИВОД ВЫГРУЗКИ	1	160173C1	0102184
11	ПРИВОД ЦИЛИНДРА. ВАРИАТОР СКОРОСТИ	1	164006C1	/
12	ВЕНТИЛЯТОР-ВОДЯНОЙ НАСОС И ГЕНЕРАТОР (ТОЛЬКО ДИЗЕЛЬ)	1	528419R91	0301131
12	ВЕНТИЛЯТОР-ВОДЯНОЙ НАСОС И ГЕНЕРАТОР (ДИЗЕЛЬ W/414)	1	537072R92	0201124
13	ПРИВОД ВЕНТИЛЯТОРА СЕПАРАТОРА	1	164999C92	/
15	ГЕНЕРАТОР-ВЕНТИЛЯТОР-ВОДЯНОЙ НАСОС (С КОНДИЦИОНЕРОМ)	1	402253R91	0200128
16	ОГРАНИЧИТЕЛЬ	1	532031R2	1573238
17	ПРИВОД КОНТРОЛЯ СКОРОСТИ ЦИЛИНДРА	1	167099C	/





CASE INTL. HARVESTER 923

				
4	ВЕРХНИЙ ШНЕК	1	726278R1	1901094
5	РАЗГРУЗКА - ВАЛ КОНТРПРИВОДА	1	3175336R1	0202235
6	ЦИЛИНДР	1	3175110R1	0713169
8	ТРАНСПОРТЕР - ПЛАТФОРМЕННАЯ ЖАТКА	1	3175036R1	0703249
9	ПРИВОД ХОДА. ВЕРХНИЙ	1	3157738R1	0703313
10	СЕПАРАТОР	1	3172276R1	0710117
11	ВАРИАТОР ПРИВОДА ХОДА	1	3176449R1	/
12	ВЕНТИЛЯТОР - РЕВЕРС	1	3176321R1	/
13	ТРАНСПОРТЕР - ВАЛ КОНТРПРИВОДА	1	3175432R1	1602254





CASE INTL. HARVESTER 933

				
4	ВЕРХНИЙ ШНЕК	1	726278R1	1901094
5	РАЗГРУЗКА - ВАЛ КОНТРПРИВОДА	1	3157994R1	1602254
6	ЦИЛИНДР	1	3175110R1	0713169
8	ТРАНСПОРТЕР - ПЛАТФОРМЕННАЯ ЖАТКА	1	3157741R1	0203240
9	ПРИВОД ХОДА. ВЕРХНИЙ	1	3157094R1	0203328
10	СЕПАРАТОР	1	3172276R1	0710117
12	ВЕНТИЛЯТОР - РЕВЕРС	1	3176321R1	/
13	ТРАНСПОРТЕР - ВАЛ КОНТРПРИВОДА	1	3173480R1	0730341





CASE INTL. HARVESTER 943

				
1	ПРОМЕЖУТОЧНЫЙ ВАЛ	1	790522R1	1602150
4	ВЕРХНИЙ ШНЕК	1	726278R1	1901094
5	ЦИЛИНДР	1	3168030R3	0715184
6	СЕПАРАТОР	1	1407123R1	0110162
7	КОЛОСОВОЙ ЭЛЕВАТОР	1	1408855R1	0702212
8	КОНТРПРИВОД	1	3168669R1	2001162
9	ВЫГРУЗНОЙ ШНЕК	1	3167361R1	0302200
10	ПЛАТФОРМЕННАЯ ЖАТКА	1	3173115R1	0730343
11	ТРАНСПОРТЕР - ПЛАТФОРМЕННАЯ ЖАТКА	1	3167149R1	0727272
12	ПРИВОД ХОДА	1	3173717R1	0702272
13	ВАРИАТОР ПРИВОДА ХОДА	1	3179516R1	0713299
15	ТРАНСПОРТЕР - ВАЛ КОНТРПРИВОДА	1	3173164R1	0202285
17	КОЛОСОВОЙ ШНЕК - РЕШЕТО	1	3176489R1	0102163
18	ВАРИАТОР МОТОВИЛА	1	1407123R1	0110162

CASE INTL. HARVESTER 953





				
1	ВАРИАТОР МОТОВИЛА	1	1407123R1	0110162
2	ПЛАТФОРМЕННАЯ ЖАТКА	1	3167797R1	0202305
3	ПЛАТФОРМЕННАЯ ЖАТКА	1	3167149R1	0727272
4	ГЛАВНЫЙ ПРИВОД	1	3167653R2	0725342
5	ВЫГРУЗНОЙ ШНЕК	1	3167361R2	0302200
6	ВАРИАТОР	1	3167189R1	0713301
7	ВАРИАТОР	1	3167189R1	0713301
8	КОЛОСОВОЙ ШНЕК - РЕШЕТО	1	3167489R1	0102163
9	ПРИВОД РОТОРА	1	726285R1	0201112
10	ПРИВОД РОТОРА КОНТРПРИВОДА	1	726276R1	0201108
11	КОЛОСОВОЙ ЭЛЕВАТОР	1	3170210R1	0202235
12	КОЛОСОВОЙ ШНЕК НАД ЦИЛИНДРОМ	1	3170159R1	1401101
13	ПРОМЕЖУТОЧНЫЙ ВАЛ	1	790522R1	1602150
14	ЦИЛИНДР	1	3168030R2	0715184
15	КОНТРПРИВОД	1	3168669R1	2001162
16	ВЕНТИЛЯТОР	1	1407123R1	0110162

CASE INTL. HARVESTER 1400

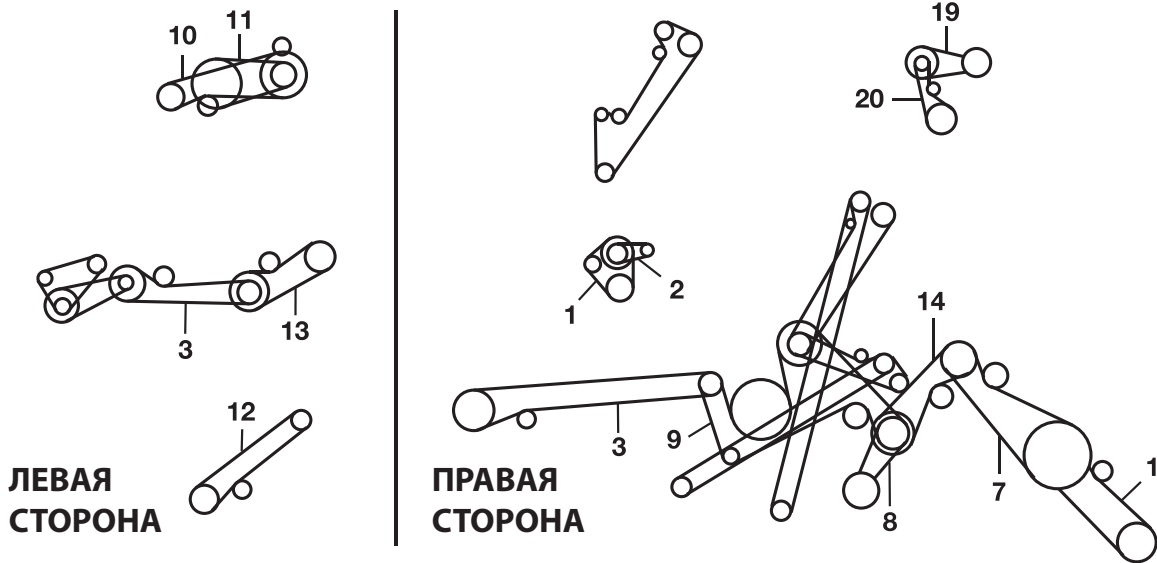
				
1	ОСНОВНОЙ ПРИВОД	1	217636C1	/
3	ПРИВОД ВЕНТИЛЯТОРА	1	217564C1	/
6	ПРИВОД ПОПЕРЕЧНОГО ШНЕКА 30.32.34 ДЮЙМ 4-РЯДНЫЙ	1	203170C1	/
13	ПРИВОД ЦЕНТРАЛЬНОГО УЗЛА, 36-.38-. И 40-ДЮЙМ	1	217698C1	2002190
15	ПРИВОД ВЫГРУЗКИ 30.32.34 ДЮЙМ 4-РЯДНЫЙ	1	217701C1	/
16	ПРИВОД ВЫГРУЗКИ 36.38.40 ДЮЙМ 4-РЯДНЫЙ	1	217699C1	/
17	ПРИВОД ВЫГРУЗКИ 30-ДЮЙМ 4-РЯДНЫЙ	1	217702C1	0302240
19	ПРИВОД ВЫГРУЗКИ 36.38.40-ДЮЙМ 4-РЯДНЫЙ	1	217700C1	/
23	ПРИВОД ВЫГРУЗКИ 30-ДЮЙМ 4-РЯДНЫЙ (ИСПОЛЬЗОВАН 1)	1	217702C1	0302240
24	ПРИВОД ВЫГРУЗКИ 30-ДЮЙМ 4-РЯДНЫЙ (ИСПОЛЬЗОВАН 1)	1	217703C1	0101158
32	ГЕНЕРАТОР ВЕНТИЛЯТОРА И ВОДЯНОЙ НАСОС	1	130724C91	0372268
33	ПРИВОД КОМПРЕССОРА КОНДИЦИОНЕРА	1	280210C2	1472238





CASE INTL. HARVESTER 1400NA (ДО НОМЕРА 20715)

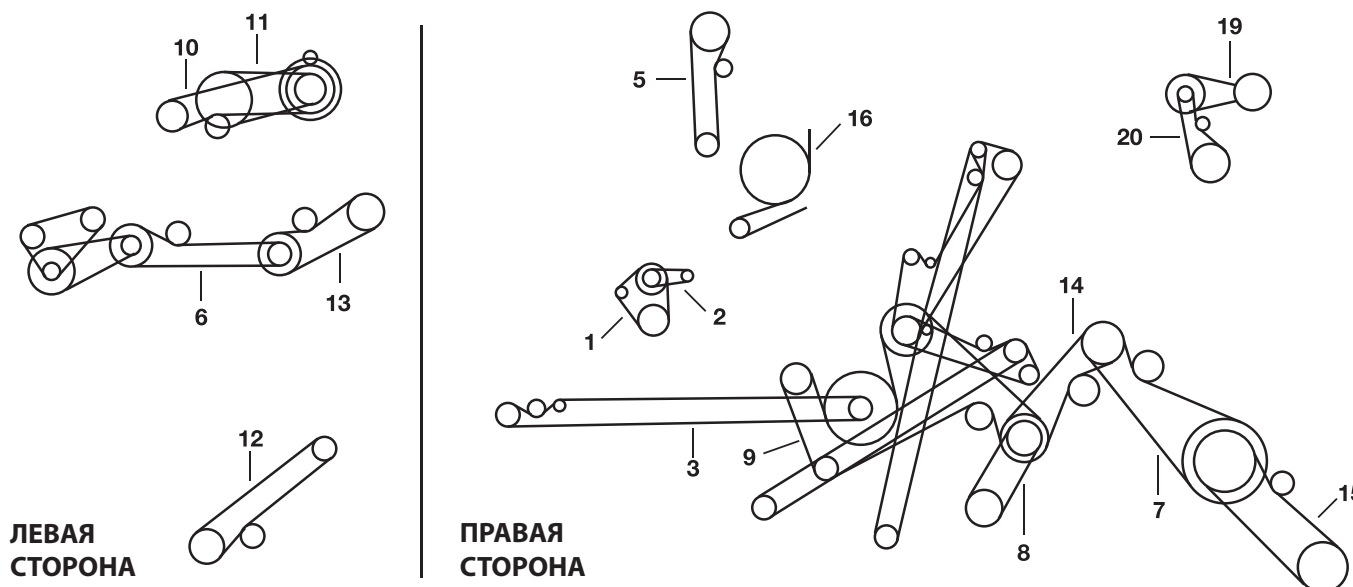

				
1	ВОДЯНОЙ НАСОС. ГЕНЕРАТОР- ВЕНТИЛЯТОР	1	537072R92	0201124
2	КОМПРЕССОР КОНДИЦИОНЕРА	1	874097C1	0172211
3	ПРИВОД РАЗБРАСЫВАТЕЛЯ СОЛОМЫ	1	153359C1	0301355
6	ПРИВОД ШНЕКА ВЫГРУЗКИ	1	191290C1	0102257
7	ПРИВОД ТРАНСПОРТЕРА	1	192738C1	0744366
8	ПРИВОД ВЕНТИЛЯТОРА ОЧИСТКИ	1	195396C2	0710159
9	ПРИВОД ЭЛЕВАТОРА	1	186509C2	0705492
9	ПРИВОД ЭЛЕВАТОРА	1	192360C1	0102489
10	ПРИВОД СЕПАРАТОРА	1	191241C3	0744328
11	ВАРИАТОР РОТОРА	1	244420A1	0714185
12	НАСОС ПРИВОДА МОТОВИЛА	1	197414C2	0202275
12	НАСОС ПРИВОДА МОТОВИЛА	1	1315315C1	/
13	ПРИВОД ВСПОМОГАТЕЛЬНОГО НАСОСА	1	191288C3	0102184
14	ВАЛ КОНТРПРИВОДА ВЕНТИЛЯТОРА	1	191305C1	0102216
15	ПРИВОД КОНТРПРИВОДА ТРАНСПОРТЕРА	1	1313095C2	0744331
15	ПРИВОД КОНТРПРИВОДА ТРАНСПОРТЕРА	1	1313097C3	0244357
19	ВАЛ КОНТРПРИВОДА ВЕНТИЛЯТОРА	1	181359C1	2002298
20	КОНТРПРИВОД НИЗКОСКОР. ВЕНТИЛЯТОРА	1	610521R1	0301141

CASE INTL. HARVESTER 1400NA (С HOMEPA 20715) - 1440E

ЛЕВАЯ
СТОРОНАПРАВАЯ
СТОРОНА

				
1	ВОДЯНОЙ НАСОС. ГЕНЕРАТОР- ВЕНТИЛЯТОР	1	537072R92	0201124
2	КОМПРЕССОР КОНДИЦИОНЕРА	1	874097C1	0172211
3	ПРИВОД РАЗБРАСЫВАТЕЛЯ СОЛОМЫ	1	196371C1	0701422
5	ПРИВОД СОЛОМОИЗМЕЛЬЧИТЕЛЯ	1	181012C1	0723221
6	ПРИВОД ШНЕКА ВЫГРУЗКИ	1	191290C1	0102257
7	ПРИВОД ТРАНСПОРТЕРА	1	192738C1	0744366
8	ПРИВОД ВЕНТИЛЯТОРА ОЧИСТКИ	1	195396C2	0710159
9	ПРИВОД ЭЛЕВАТОРА	1	186509C2	0705492
10	ПРИВОД СЕПАРАТОРА	1	191241C3	0744328
11	ВАРИАТОР РОТОРА	1	244420A1	0714185
12	НАСОС ПРИВОДА МОТОВИЛА БЕЗ КАМНЕУЛОВИТЕЛЯ	1	197414C2	0202275
12	НАСОС ПРИВОДА МОТОВИЛА С КАМНЕУЛОВИТЕЛЕМ	1	1315315C1	/
12	НАСОС ПРИВОДА МОТОВИЛА БЕЗ КАМНЕУЛОВИТЕЛЯ	1	197411C1	2002253
13	ПРИВОД ВСПОМОГАТЕЛЬНОГО НАСОСА	1	191288C3	0102184
14	ВАЛ КОНТРПРИВОДА ВЕНТИЛЯТОРА	1	191305C1	0102216
15	ПРИВОД КОНТРПРИВОДА ТРАНСПОРТЕРА	1	1313095C2	0744331
15	ПРИВОД КОНТРПРИВОДА ТРАНСПОРТЕРА	1	1313097C3	0244357
16	ПРИВОД ОЧИСТКИ С СОЛОМОИЗМЕЛЬЧИТЕЛЕМ	1	181055C1	0705388
19	ВАЛ КОНТРПРИВОДА ВЕНТИЛЯТОРА	1	181359C1	2002298
20	КОНТРПРИВОД НИЗКОСКОР. ВЕНТИЛЯТОРА	1	610521R1	0301141



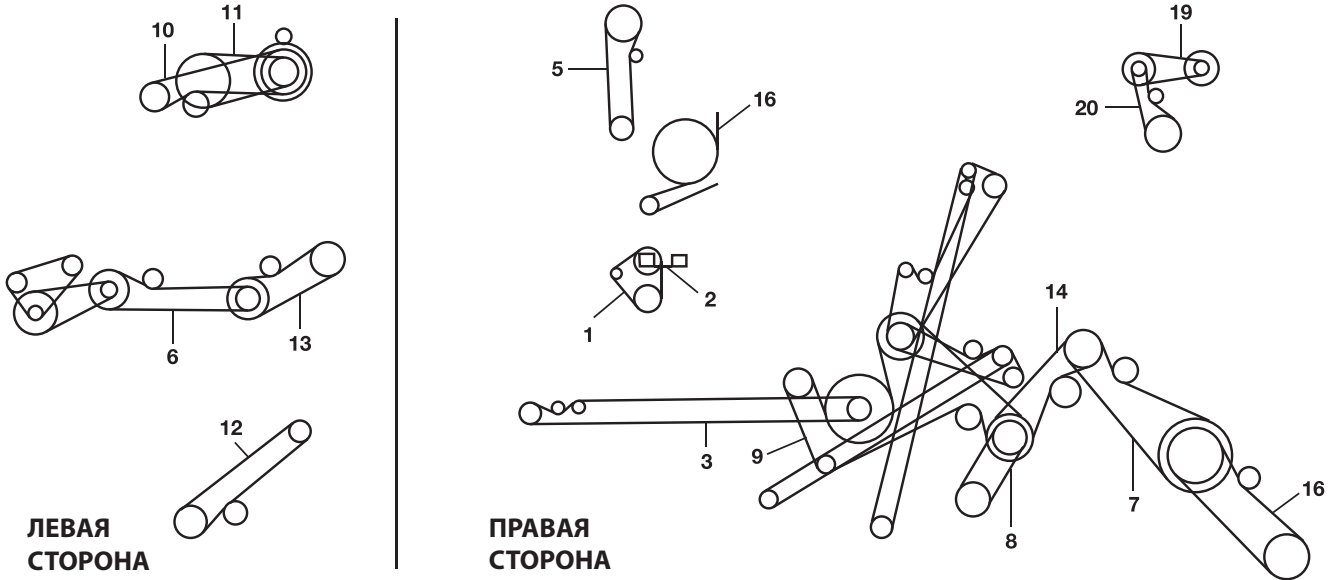

CASE INTL. HARVESTER 1460NA (С HOMEPA 23250) - 1460E

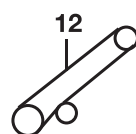
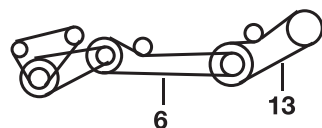
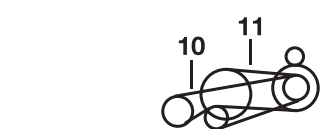
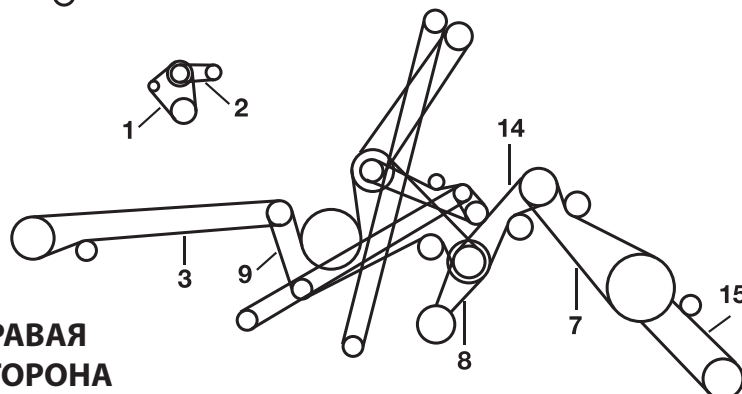
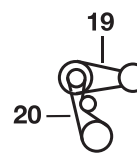
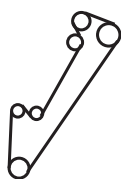

			OE	
1	ВОДЯНОЙ НАСОС. ГЕНЕРАТОР- ВЕНТИЛЯТОР	1	537072R92	0201124
2	КОМПРЕСОР КОНДИЦИОНЕРА	1	874097C1	0172211
3	ПРИВОД РАЗБРСЫВАТЕЛЯ СОЛОМЫ	1	196371C1	0701422
5	ПРИВОД СОЛОМОИЗМЕЛЬЧИТЕЛЯ	1	181012C1	0723221
6	ПРИВОД ШНЕКА ВЫГРУЗКИ	1	191290C1	0102257
7	ПРИВОД ТРАНСПОРТЕРА	1	192738C1	0744366
8	ПРИВОД ВЕНТИЛЯТОРА ОЧИСТКИ	1	195396C2	0710159
9	ПРИВОД ЭЛЕВАТОРА	1	186509C2	0705492
10	ПРИВОД СЕПАРАТОРА	1	191241C3	0744328
11	ВАРИАТОР РОТОРА	1	244420A1	0714185
12	НАСОС ПРИВОДА МОТОВИЛА БЕЗ КАМНЕУЛОВИТЕЛЯ	1	197414C2	0202275
12	НАСОС ПРИВОДА МОТОВИЛА С КАМНЕУЛОВИТЕЛЕМ	1	1315315C1	/
12	НАСОС ПРИВОДА МОТОВИЛА БЕЗ КАМНЕУЛОВИТЕЛЯ	1	197411C1	2002253
13	ПРИВОД ВСПОМОГАТЕЛЬНОГО НАСОСА	1	191288C3	0102184
14	ВАЛ КОНТРПРИВОДА ВЕНТИЛЯТОРА	1	191305C1	0102216
15	ПРИВОД КОНТРПРИВОДА ТРАНСПОРТЕРА	1	1313095C2	0744331
15	ПРИВОД КОНТРПРИВОДА ТРАНСПОРТЕРА	1	1313097C3	0244357
16	ПРИВОД ОЧИСТКИ С СОЛОМОИЗМЕЛЬЧИТЕЛЕМ	1	181055C1	0705388
19	ВАЛ КОНТРПРИВОДА ВЕНТИЛЯТОРА	1	181359C1	2002298
20	КОНТРПРИВОД НИЗКОСКОР. ВЕНТИЛЯТОРА	1	610521R1	0301141

CASE INTL. HARVESTER 1460NA (C HOMEPА 23247)

ЛЕВАЯ
СТОРОНАПРАВАЯ
СТОРОНА

				
1	ВОДЯНОЙ НАСОС. ГЕНЕРАТОР- ВЕНТИЛЯТОР	1	537072R92	0201124
2	КОМПРЕСОР КОНДИЦИОНЕРА	1	874097C1	0172211
3	ПРИВОД РАЗБРАСЫВАТЕЛЯ СОЛОМЫ	1	153359C1	0301355
6	ПРИВОД ШНЕКА ВЫГРУЗКИ	1	191290C1	0102257
7	ПРИВОД ТРАНСПОРТЕРА	1	192738C1	0744366
8	ПРИВОД ВЕНТИЛЯТОРА ОЧИСТКИ	1	195396C2	0710159
9	ПРИВОД ЭЛЕВАТОРА	1	186509C2	0705492
9	ПРИВОД ЭЛЕВАТОРА	1	192360C1	0102489
10	ПРИВОД СЕПАРАТОРА	1	191241C3	0744328
11	ВАРИАТОР РОТОРА	1	244420A1	0714185
12	НАСОС ПРИВОДА МОТОВИЛА БЕЗ КАМНЕУЛОВИТЕЛЯ	1	197414C2	0202275
12	НАСОС ПРИВОДА МОТОВИЛА С КАМНЕУЛОВИТЕЛЕМ	1	1315315C1	/
13	ПРИВОД ВСПОМОГАТЕЛЬНОГО НАСОСА	1	191288C3	0102184
14	ВАЛ КОНТРПРИВОДА ВЕНТИЛЯТОРА	1	191305C1	0102216
15	ПРИВОД КОНТРПРИВОДА ТРАНСПОРТЕРА	1	1313095C2	0744331
15	ПРИВОД КОНТРПРИВОДА ТРАНСПОРТЕРА	1	1313097C3	0244357
19	ВАЛ КОНТРПРИВОДА ВЕНТИЛЯТОРА	1	181359C1	2002298
20	КОНТРПРИВОД НИЗКОСКОР. ВЕНТИЛЯТОРА	1	610521R1	0301141



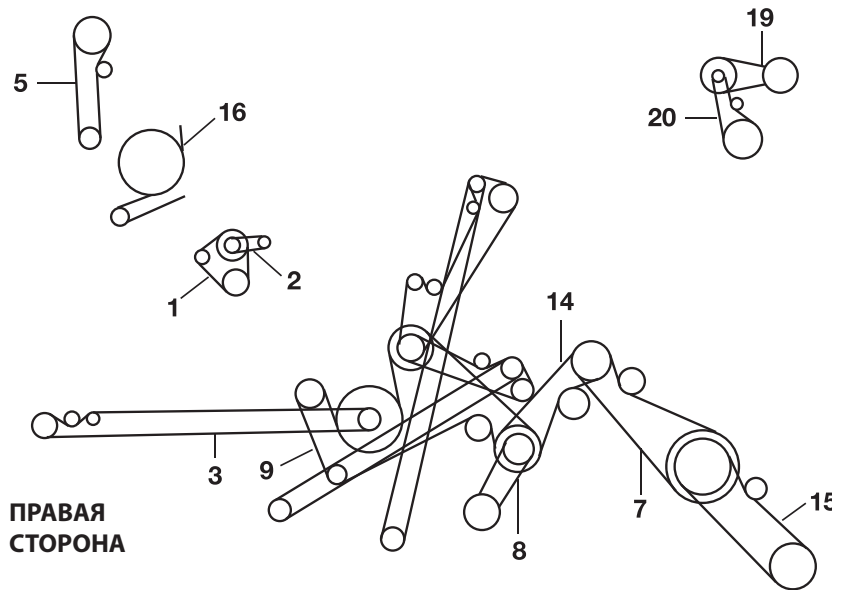
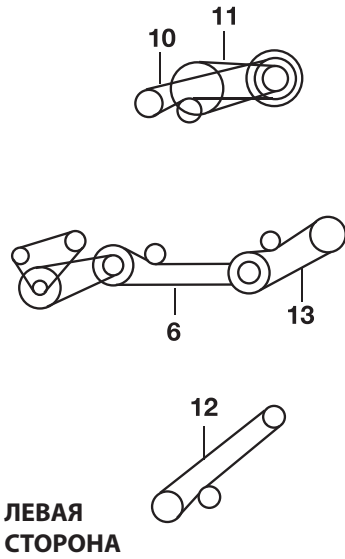

CASE INTL. HARVESTER 1480NA (С HOMEPA 24000)

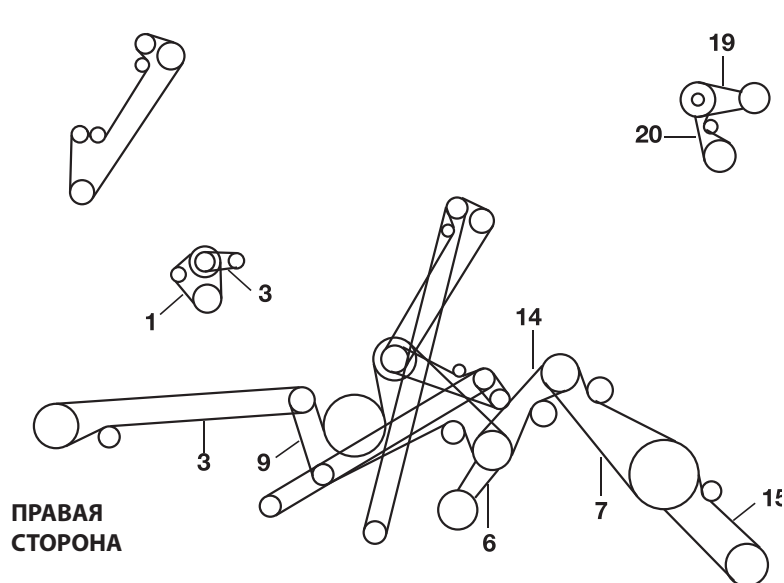
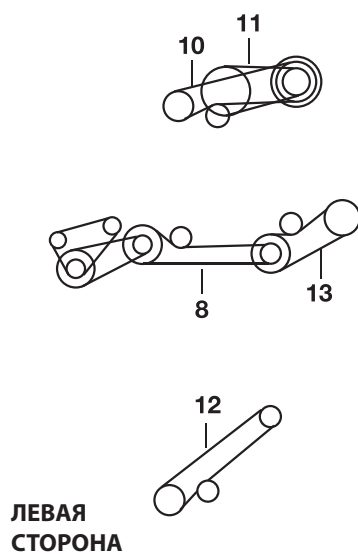

			OE	
1	ВОДЯНОЙ НАСОС. ГЕНЕРАТОР- ВЕНТИЛЯТОР	1	537072R92	0201124
2	КОМПРЕСОР КОНДИЦИОНЕРА	1	874097C1	0172211
3	ПРИВОД РАЗБРАСЫВАТЕЛЯ СОЛОМЫ	1	196371C1	0701422
5	ПРИВОД СОЛОМОИЗМЕЛЬЧИТЕЛЯ	1	181013C1	0123242
6	ПРИВОД ШНЕКА ВЫГРУЗКИ	1	191291C1	0702272
7	ПРИВОД ТРАНСПОРТЕРА	1	194528C1	0744354
8	ПРИВОД ВЕНТИЛЯТОРА ОЧИСТКИ	1	195396C2	0710159
9	ПРИВОД ЭЛЕВАТОРА	1	186509C2	0705492
10	ПРИВОД СЕПАРАТОРА	1	191244C1	0724321
11	ВАРИАТОР РОТОРА	1	244422A1	0714216
12	НАСОС ПРИВОДА МОТОВИЛА	1	197414C2	0202275
12	НАСОС ПРИВОДА МОТОВИЛА	1	197480C2	/
13	ПРИВОД ВСПОМОГАТЕЛЬНОГО НАСОСА	1	191288C3	0102184
14	ВАЛ КОНТРПРИВОДА ВЕНТИЛЯТОРА	1	188213C1	2602244
15	ПРИВОД КОНТРПРИВОДА ТРАНСПОРТЕРА	1	1313097C3	0244357
15	ПРИВОД КОНТРПРИВОДА ТРАНСПОРТЕРА	1	1308489C2	0744379
16	ПРИВОД ОЧИСТКИ С СОЛОМОИЗМЕЛЬЧИТЕЛЕМ	1	181055C1	0705388
19	ВАЛ КОНТРПРИВОДА ВЕНТИЛЯТОРА	1	181359C1	2002298
20	КОНТРПРИВОД НИЗКОСКОР. ВЕНТИЛЯТОРА	1	610521R1	0301141





CASE INTL. HARVESTER 1480 (ДО НОМЕРА 24000)

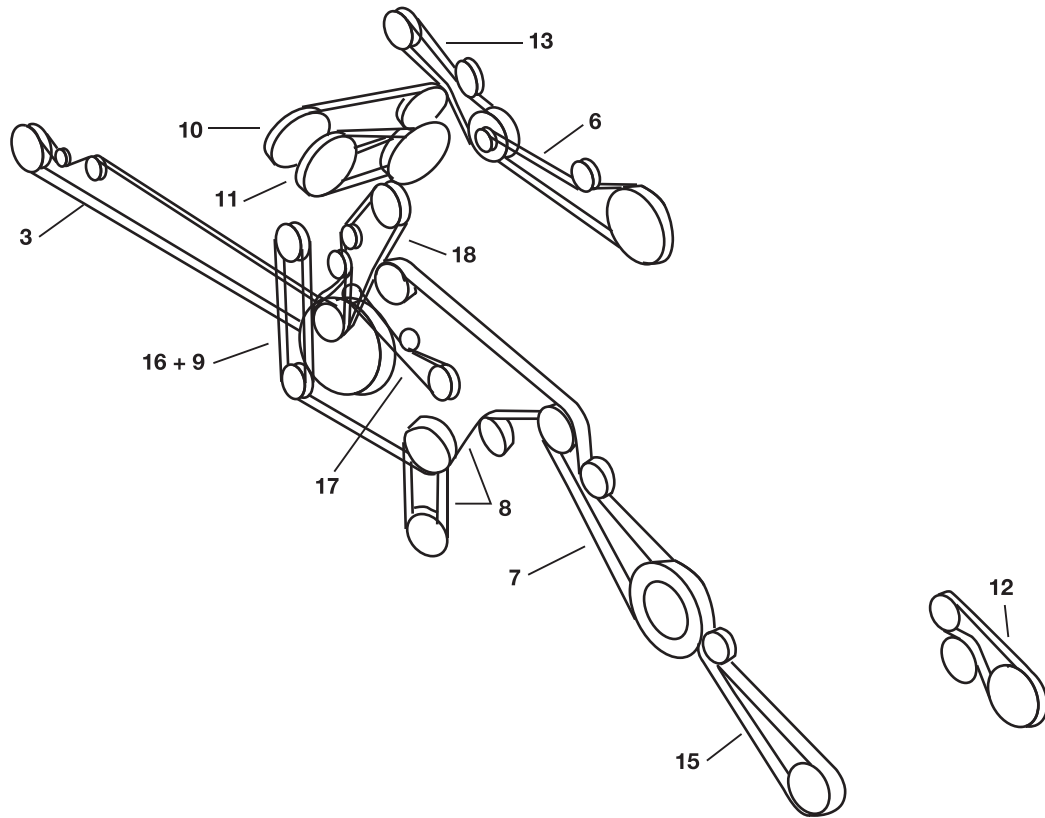

				
1	ВОДЯНОЙ НАСОС. ГЕНЕРАТОР- ВЕНТИЛЯТОР	1	537072R92	0201124
2	КОМПРЕССОР КОНДИЦИОНЕРА	1	874097C1	0172211
3	ПРИВОД РАЗБРАСЫВАТЕЛЯ СОЛОМЫ	1	153359C1	0301355
6	ПРИВОД ШНЕКА ВЫГРУЗКИ	1	191291C1	0702272
7	ПРИВОД ТРАНСПОРТЕРА	1	194528C1	0744354
8	ПРИВОД ВЕНТИЛЯТОРА ОЧИСТКИ	1	195396C2	0710159
9	ПРИВОД ЭЛЕВАТОРА	1	186509C2	0705492
10	ПРИВОД СЕПАРАТОРА	1	191244C1	0724321
11	ВАРИАТОР РОТОРА	1	244422A1	0714216
12	НАСОС ПРИВОДА МОТОВИЛА БЕЗ КАМНЕУЛОВИТЕЛЯ	1	197414C2	0202275
12	НАСОС ПРИВОДА МОТОВИЛА С КАМНЕУЛОВИТЕЛЕМ	1	197480C2	/
13	ПРИВОД ВСПОМОГАТЕЛЬНОГО НАСОСА	1	191288C3	0102184
14	ВАЛ КОНТРПРИВОДА ВЕНТИЛЯТОРА	1	188213C1	2602244
15	ПРИВОД КОНТРПРИВОДА ТРАНСПОРТЕРА	1	1313097C3	0244357
15	ПРИВОД КОНТРПРИВОДА ТРАНСПОРТЕРА	1	1308489C2	0744379
19	ВАЛ КОНТРПРИВОДА ВЕНТИЛЯТОРА	1	181359C1	2002298
20	КОНТРПРИВОД НИЗКОСКОР. ВЕНТИЛЯТОРА	1	610521R1	0301141





CASE INTL. HARVESTER 1620

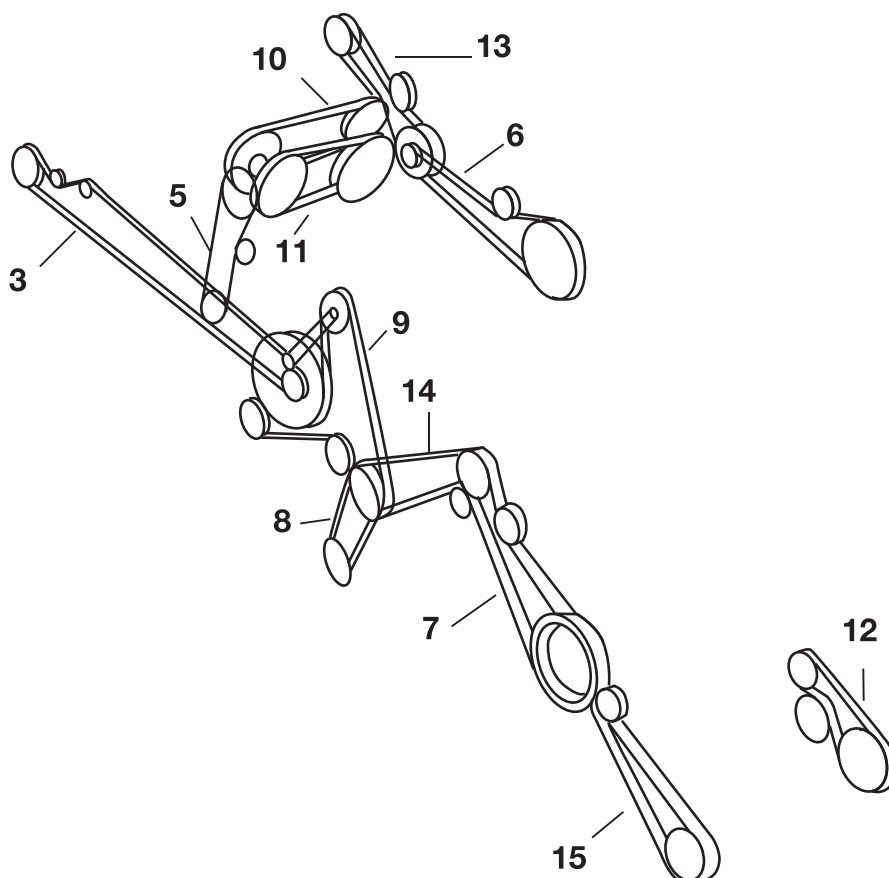

				
1	ВОДЯНОЙ НАСОС. ГЕНЕРАТОР- ВЕНТИЛЯТОР	1	130724C91	0372268
2	КОМПРЕСОР КОНДИЦИОНЕРА	1	280210C2	1472238
2	КОМПРЕСОР КОНДИЦИОНЕРА	1	874097C1	0172211
3	ПРИВОД РАЗБРАСЫВАТЕЛЯ СОЛОМЫ	1	589622R1	1401412
5	ПРИВОД СОЛОМОИЗМЕЛЬЧИТЕЛЯ	1	182945C1	2602288
6	ПРИВОД ШНЕКА ВЫГРУЗКИ	1	195143C1	0302258
7	ПРИВОД ТРАНСПОРТЕРА	1	186509C2	0705492
7	ПРИВОД ТРАНСПОРТЕРА	1	186377C1	0727301
8	ПРИВОД ВЕНТИЛЯТОРА ОЧИСТКИ	1	599060R1	1510140
9	ПРИВОД ЭЛЕВАТОРА	1	183049C1	1402588
10	ПРИВОД СЕПАРАТОРА	1	191241C3	0744328
11	ВАРИАТОР РОТОРА	1	1302174C1	/
12	НАСОС ПРИВОДА МОТОВИЛА	1	197414C2	0202275
13	ПРИВОД ВСПОМОГАТЕЛЬНОГО НАСОСА	1	191288C3	0102184
15	ПРИВОД КОНТРПРИВОДА ТРАНСПОРТЕРА	1	197412C1	2002253
16	ПРИВОД ОЧИСТКИ С СОЛОМОИЗМЕЛЬЧИТЕЛЕМ	1	186509C2	0705492
17	КОЛОСОВОЙ ЭЛЕВАТОР	1	674965R2	0702199
18	ЗЕРНОВОЙ ЭЛЕВАТОР	1	182619C1	0702292
18	ЗЕРНОВОЙ ЭЛЕВАТОР	1	181433C1	0202305

CASE INTL. HARVESTER 1640 (ДВИГАТЕЛЬ DT436B)



				
1	ВОДЯНОЙ НАСОС. ГЕНЕРАТОР- ВЕНТИЛЯТОР	1	537072R92	0201124
2	КОМПРЕССОР КОНДИЦИОНЕРА	1	164550R2	0172215
3	ПРИВОД РАЗБРАСЫВАТЕЛЯ СОЛОМЫ	1	196371C1	0701422
5	ПРИВОД СОЛОМОИЗМЕЛЬЧИТЕЛЯ	1	1315265C1	0323229
6	ПРИВОД ШНЕКА ВЫГРУЗКИ	1	191290C1	0102257
7	ПРИВОД ТРАНСПОРТЕРА БЕЗ КАМНЕОТДЕЛИТЕЛЯ	1	192738C1	0744366
7	ПРИВОД ТРАНСПОРТЕРА С КАМНЕОТДЕЛИТЕЛЕМ	1	1315168C1	0744397
8	ПРИВОД ВЕНТИЛЯТОРА ОЧИСТКИ	1	195396C2	0710159
9	ПРИВОД ЭЛЕВАТОРА	1	181055C1	0705388
10	ПРИВОД СЕПАРАТОРА	1	191241C3	0744328
11	ВАРИАТОР РОТОРА	1	244420A1	0714185
12	НАСОС ПРИВОДА МОТОВИЛА	1	1321564C2	0102123
12	НАСОС ПРИВОДА МОТОВИЛА	1	1321565C1	1602150
13	ПРИВОД ВСПОМОГАТЕЛЬНОГО НАСОСА	1	191288C3	0102184
14	ВАЛ КОНТРПРИВОДА ВЕНТИЛЯТОРА	1	191305C1	0102216
15	ПРИВОД КОНТРПРИВОДА ТРАНСПОРТЕРА	1	1313095C2	0744331
15	ПРИВОД КОНТРПРИВОДА ТРАНСПОРТЕРА	1	1313097C3	0244357
19	ВАЛ КОНТРПРИВОДА ВЕНТИЛЯТОРА	1	181359C1	2002298
20	КОНТРПРИВОД НИЗКОСКОР. ВЕНТИЛЯТОРА	1	610521R1	0301141

CASE INTL. HARVESTER 1640 (ДВИГАТЕЛЬ NCE)

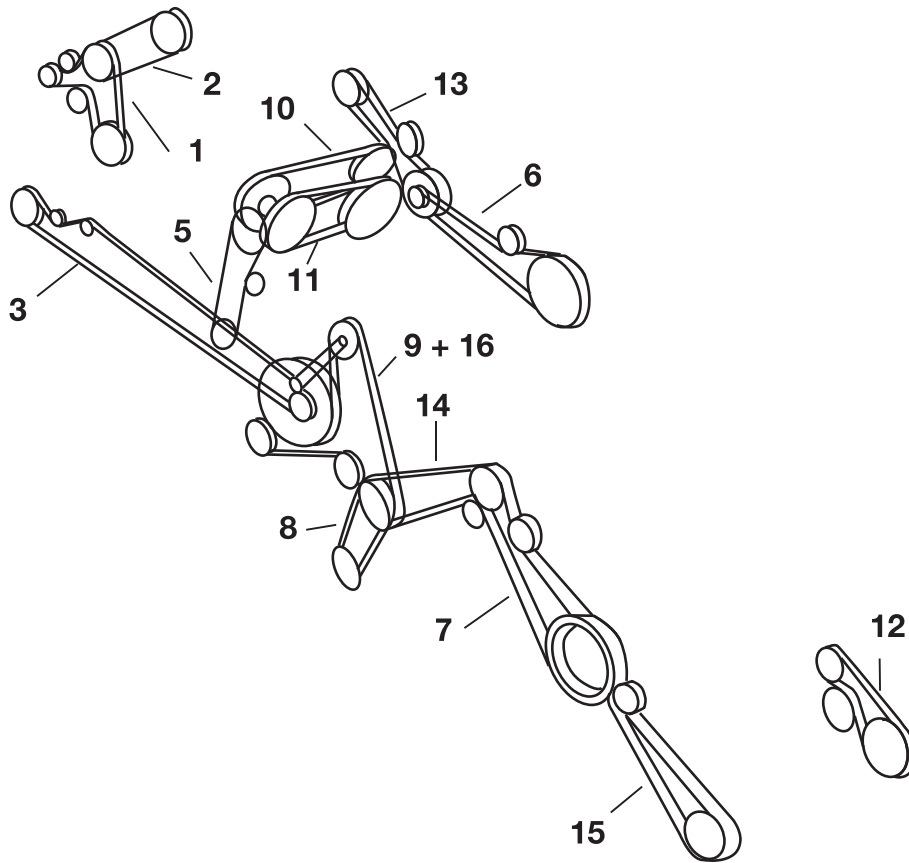

1	ВОДЯНОЙ НАСОС. ГЕНЕРАТОР- ВЕНТИЛЯТОР	1	J911562	0785269
2	КОМПРЕССОР КОНДИЦИОНЕРА	1	L72739	0400081
3	ПРИВОД РАЗБРАСЫВАТЕЛЯ СОЛОМЫ	1	196371	0701422
5	ПРИВОД СОЛОМОИЗМЕЛЬЧИТЕЛЯ	1	1347157C1	0123242
6	ПРИВОД ШНЕКА ВЫГРУЗКИ	1	191290C1	0102257
6	ПРИВОД ШНЕКА ВЫГРУЗКИ	1	1989216C1	0302262
7	ПРИВОД ТРАНСПОРТЕРА БЕЗ КАМНЕОТДЕЛИТЕЛЯ	1	192738C1	0744366
7	ПРИВОД ТРАНСПОРТЕРА С КАМНЕОТДЕЛИТЕЛЕМ	1	1315168C1	0744397
8	ПРИВОД ВЕНТИЛЯТОРА ОЧИСТКИ	1	195396C2	0710159
9	ПРИВОД ЭЛЕВАТОРА	1	186509C2	0705492
10	ПРИВОД СЕПАРАТОРА	1	191241C3	0744328
11	ВАРИАТОР РОТОРА	1	244420A1	0714185
12	НАСОС ПРИВОДА МОТОВИЛА (47)	1	1321564C2	0102123
12	НАСОС ПРИВОДА МОТОВИЛА (54.5)	1	1321565C2	0402153
12	НАСОС ПРИВОДА МОТОВИЛА (54.5)	1	1330311C2	1401137
12	НАСОС ПРИВОДА МОТОВИЛА (47)	1	1979606C1	0902122
13	ПРИВОД ВСПОМОГАТЕЛЬНОГО НАСОСА	1	1347387C1	0323231
13	ПРИВОД ВСПОМОГАТЕЛЬНОГО НАСОСА	1	1970115C1	1602195
14	ВАЛ КОНТРПРИВОДА ВЕНТИЛЯТОРА	1	191305C1	0102216
15	ПРИВОД КОНТРПРИВОДА ТРАНСПОРТЕРА	1	1313095C2	0744331
15	ПРИВОД КОНТРПРИВОДА ТРАНСПОРТЕРА	1	1313097C3	0244357
16	ПРИВОД ОЧИСТКИ С СОЛОМОИЗМЕЛЬЧИТЕЛЕМ	1	181055C1	0705388
19	ВАЛ КОНТРПРИВОДА ВЕНТИЛЯТОРА	1	181359C1	2002298
20	КОНТРПРИВОД НИЗКОСКОР. ВЕНТИЛЯТОРА	1	610521R1	0301141

CASE INTL. HARVESTER 1660 (ДВИГАТЕЛЬ DT466B)

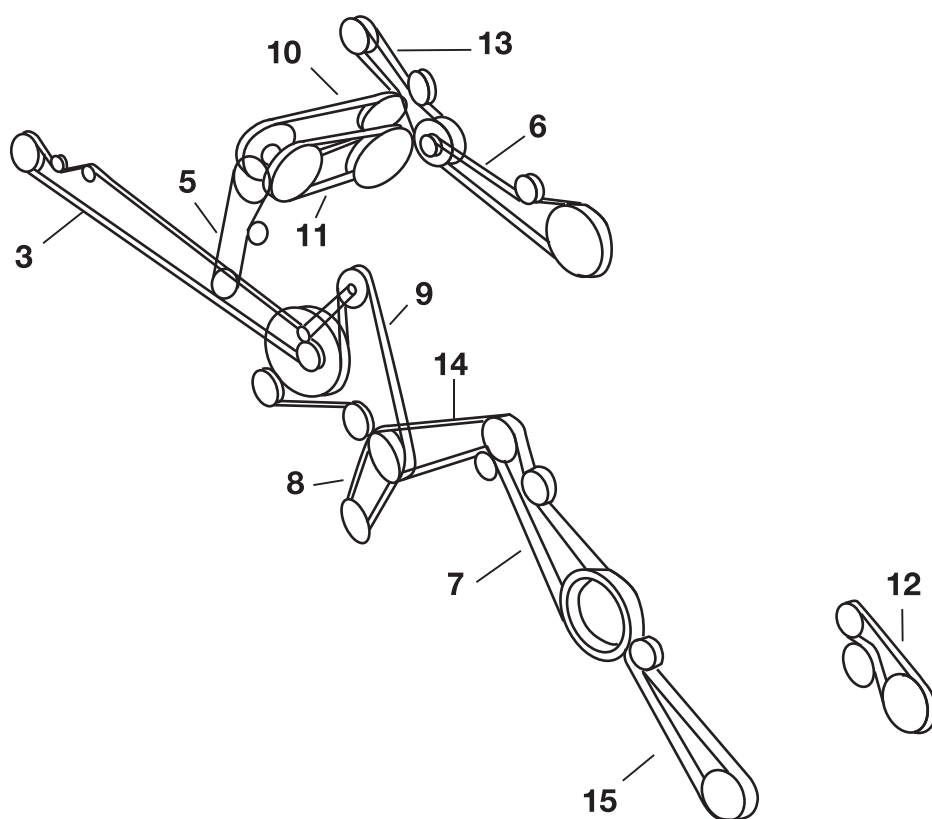

				
1	ВОДЯНОЙ НАСОС. ГЕНЕРАТОР- ВЕНТИЛЯТОР	1	537072R92	0201124
2	КОМПРЕССОР КОНДИЦИОНЕРА	1	164550R2	0172215
3	ПРИВОД РАЗБРАСЫВАТЕЛЯ СОЛОМЫ	1	196371C1	0701422
5	ПРИВОД СОЛОМОИЗМЕЛЬЧИТЕЛЯ	1	1315265C1	0323229
6	ПРИВОД ШНЕКА ВЫГРУЗКИ	1	191290C1	0102257
7	ПРИВОД ТРАНСПОРТЕРА БЕЗ КАМНЕОТДЕЛИТЕЛЯ	1	192738C1	0744366
7	ПРИВОД ТРАНСПОРТЕРА С КАМНЕОТДЕЛИТЕЛЕМ	1	1315168C1	0744397
8	ПРИВОД ВЕНТИЛЯТОРА ОЧИСТКИ	1	195396C2	0710159
9	ПРИВОД ЭЛЕВАТОРА	1	181055C1	0705388
10	ПРИВОД СЕПАРАТОРА	1	191241C3	0744328
11	ВАРИАТОР РОТОРА	1	244420A1	0714185
12	НАСОС ПРИВОДА МОТОВИЛА	1	1321564C2	0102123
12	НАСОС ПРИВОДА МОТОВИЛА	1	1321565C1	1602150
13	ПРИВОД ВСПОМОГАТЕЛЬНОГО НАСОСА	1	191288C3	0102184
14	ВАЛ КОНТРПРИВОДА ВЕНТИЛЯТОРА	1	191305C1	0102216
15	ПРИВОД КОНТРПРИВОДА ТРАНСПОРТЕРА	1	1313095C2	0744331
15	ПРИВОД КОНТРПРИВОДА ТРАНСПОРТЕРА	1	1313097C3	0244357
19	ВАЛ КОНТРПРИВОДА ВЕНТИЛЯТОРА	1	181359C1	2002298
20	КОНТРПРИВОД НИЗКОСКОР. ВЕНТИЛЯТОРА	1	610521R1	0301141



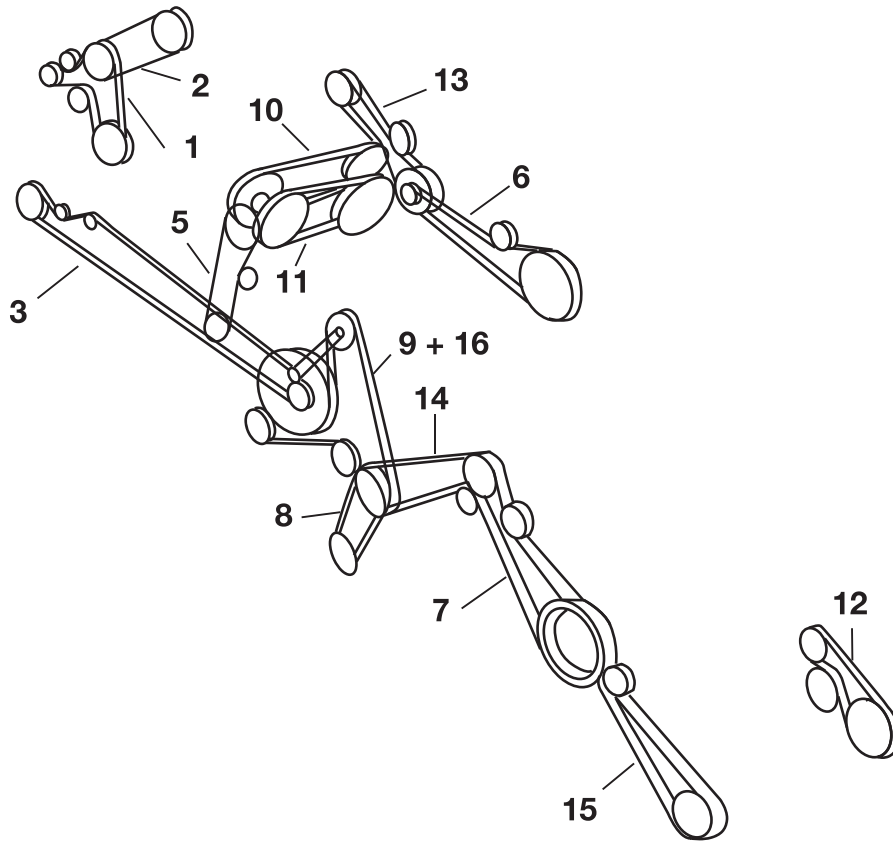

CASE INTL. HARVESTER 1660 (ДВИГАТЕЛЬ NCE)

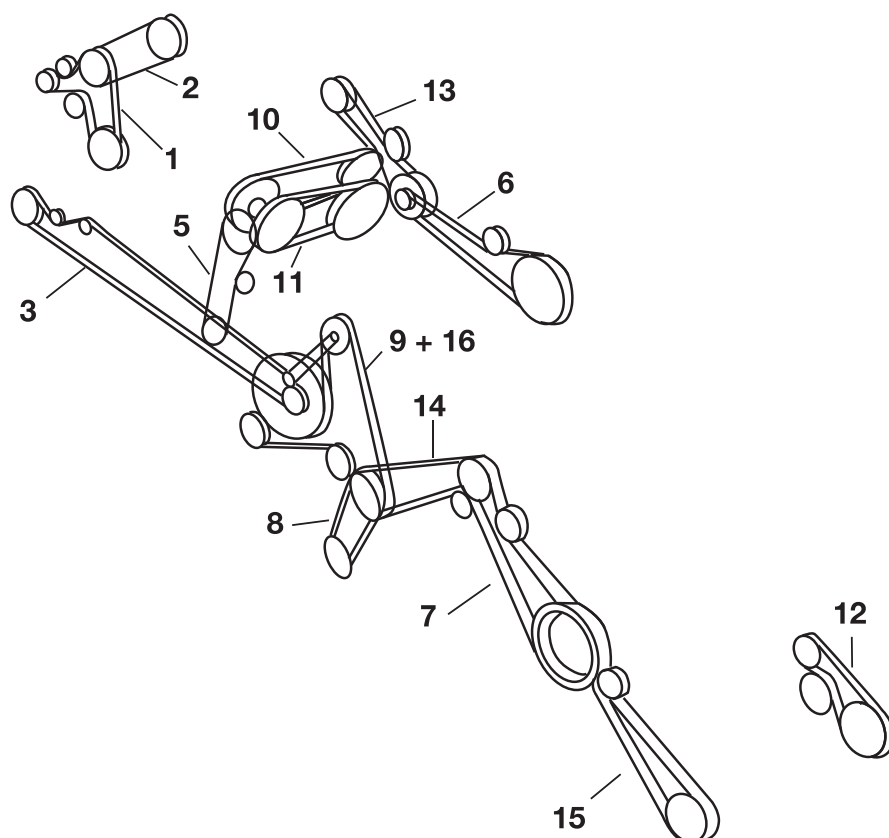

1	ВОДЯНОЙ НАСОС. ГЕНЕРАТОР- ВЕНТИЛЯТОР	1	J911572	0785276
1	ВОДЯНОЙ НАСОС. ГЕНЕРАТОР- ВЕНТИЛЯТОР	1	J911574	0785278
2	КОМПРЕССОР КОНДИЦИОНЕРА	1	396829R1	0743163
3	ПРИВОД РАЗБРАСЫВАТЕЛЯ СОЛОМЫ	1	196371C1	0701422
5	ПРИВОД СОЛОМОИЗМЕЛЬЧИТЕЛЯ	1	1347157C1	0123242
5	ПРИВОД СОЛОМОИЗМЕЛЬЧИТЕЛЯ	1	1315265C1	0323229
6	ПРИВОД ШНЕКА ВЫГРУЗКИ	1	191290C1	0102257
6	ПРИВОД ШНЕКА ВЫГРУЗКИ	1	1989216C1	0302262
7	ПРИВОД ТРАНСПОРТЕРА БЕЗ КАМНЕОТДЕЛИТЕЛЯ	1	192738C1	0744366
7	ПРИВОД ТРАНСПОРТЕРА С КАМНЕОТДЕЛИТЕЛЕМ	1	1315168C1	0744397
8	ПРИВОД ВЕНТИЛЯТОРА ОЧИСТКИ	1	1541569C1	0310155
8	ПРИВОД ВЕНТИЛЯТОРА ОЧИСТКИ	1	195396C2	0710159
9	ПРИВОД ЭЛЕВАТОРА	1	186509C2	0705492
10	ПРИВОД СЕПАРАТОРА	1	191241C3	0744328
11	ВАРИАТОР РОТОРА	1	244420A1	0714185
12	НАСОС ПРИВОДА МОТОВИЛА (47)	1	1321564C2	0102123
12	НАСОС ПРИВОДА МОТОВИЛА (54.5)	1	1321565C2	0402153
12	НАСОС ПРИВОДА МОТОВИЛА (54.5)	1	1330311C2	1401137
12	НАСОС ПРИВОДА МОТОВИЛА (47)	1	1979606C1	0902122
13	ПРИВОД ВСПОМОГАТЕЛЬНОГО НАСОСА	1	1347387C1	0323231
13	ПРИВОД ВСПОМОГАТЕЛЬНОГО НАСОСА	1	1541699C1	0323225
13	ПРИВОД ВСПОМОГАТЕЛЬНОГО НАСОСА	1	1970115C1	1602195
14	ВАЛ КОНТРПРИВОДА ВЕНТИЛЯТОРА	1	191305C1	0102216
15	ПРИВОД КОНТРПРИВОДА ТРАНСПОРТЕРА	1	1313095C2	0744331
15	ПРИВОД КОНТРПРИВОДА ТРАНСПОРТЕРА	1	1313097C3	0244357
16	ПРИВОД ОЧИСТКИ С СОЛОМОИЗМЕЛЬЧИТЕЛЕМ	1	181055C1	0705388
19	ВАЛ КОНТРПРИВОДА ВЕНТИЛЯТОРА	1	181359C1	2002298
20	КОНТРПРИВОД НИЗКОСКОР. ВЕНТИЛЯТОРА	1	610521R1	0301141
21	РАЗБРАСЫВАТЕЛЬ СОЛОМЫ. ВЕРХНИЙ	1	123305A1	/
22	РАЗБРАСЫВАТЕЛЬ СОЛОМЫ. НИЖНИЙ	1	123306A1	/





CASE INTL. HARVESTER 1680 (ДВИГАТЕЛЬ NCE)



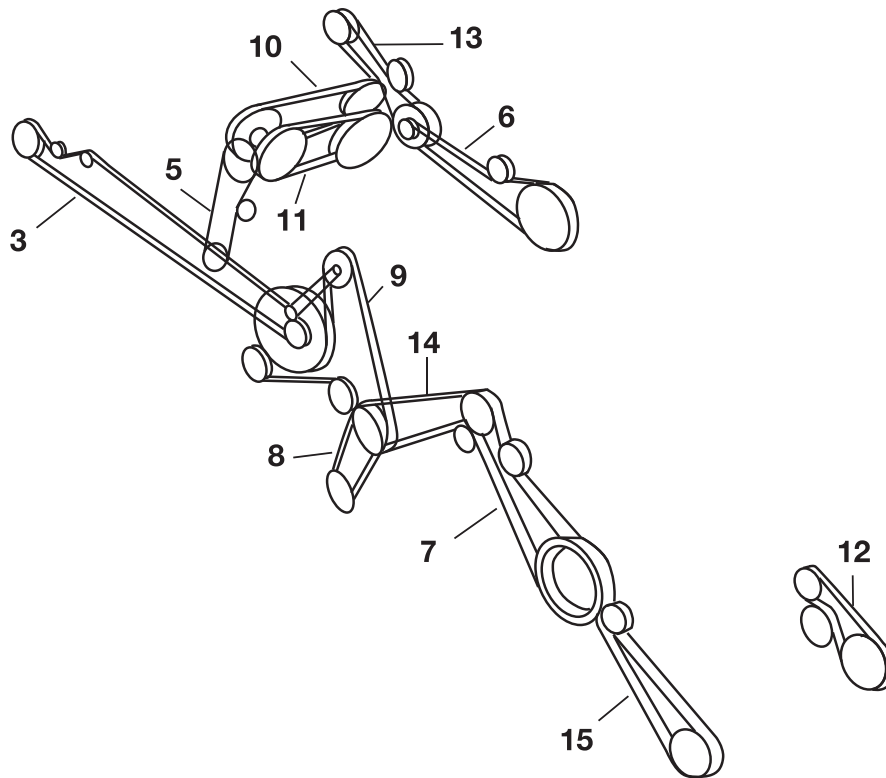



				
1	ВОДЯНОЙ НАСОС. ГЕНЕРАТОР- ВЕНТИЛЯТОР	1	J911572	0785276
1	ВОДЯНОЙ НАСОС. ГЕНЕРАТОР- ВЕНТИЛЯТОР	1	J911574	0785278
2	КОМПРЕССОР КОНДИЦИОНЕРА	1	396829R1	0743163
3	ПРИВОД РАЗБРАСЫВАТЕЛЯ СОЛОМЫ	1	196371C1	0701422
5	ПРИВОД СОЛОМОИЗМЕЛЬЧИТЕЛЯ	1	1347160C1	0723264
5	ПРИВОД СОЛОМОИЗМЕЛЬЧИТЕЛЯ	1	1315266C1	1123251
6	ПРИВОД ШНЕКА ВЫГРУЗКИ	1	191291C1	0702272
6	ПРИВОД ШНЕКА ВЫГРУЗКИ	1	1989217C1	0302281
7	ПРИВОД ТРАНСПОРТЕРА	1	194528C1	0744354
8	ПРИВОД ВЕНТИЛЯТОРА ОЧИСТКИ	1	1541569C1	0310155
8	ПРИВОД ВЕНТИЛЯТОРА ОЧИСТКИ	1	195396C2	0710159
9	ПРИВОД ЭЛЕВАТОРА	1	186509C2	0705492
10	ПРИВОД СЕПАРАТОРА	1	1330499C1	0724325
10	ПРИВОД СЕПАРАТОРА	1	1541702C1	0744362
11	ВАРИАТОР РОТОРА	1	244422A1	0714216
12	НАСОС ПРИВОДА МОТОВИЛА (60)	1	1315226C1	0502165
12	НАСОС ПРИВОДА МОТОВИЛА (54.5)	1	1321565C1	1602150
12	НАСОС ПРИВОДА МОТОВИЛА (54.5)	1	1330311C2	1401137
12	НАСОС ПРИВОДА МОТОВИЛА (60)	1	1979607C1	/
13	ПРИВОД ВСПОМОГАТЕЛЬНОГО НАСОСА	1	1347358C1	0123235
13	ПРИВОД ВСПОМОГАТЕЛЬНОГО НАСОСА	1	1541700C1	0723228
13	ПРИВОД ВСПОМОГАТЕЛЬНОГО НАСОСА	1	1970116C1	0302197
14	ВАЛ КОНТРПРИВОДА ВЕНТИЛЯТОРА	1	188213C1	2602244
15	ПРИВОД КОНТРПРИВОДА ТРАНСПОРТЕРА	1	1313097C3	0244357
15	ПРИВОД КОНТРПРИВОДА ТРАНСПОРТЕРА	1	1308489C2	0744379
16	ПРИВОД ОЧИСТКИ С СОЛОМОИЗМЕЛЬЧИТЕЛЕМ	1	181055C1	0705388
19	ВАЛ КОНТРПРИВОДА ВЕНТИЛЯТОРА	1	181359C1	2002298
20	КОНТРПРИВОД НИЗКОСКОР. ВЕНТИЛЯТОРА	1	610521R1	0301141
21	РАЗБРАСЫВАТЕЛЬ СОЛОМЫ. ВЕРХНИЙ	1	123305A1	/
22	РАЗБРАСЫВАТЕЛЬ СОЛОМЫ. НИЖНИЙ	1	123307A1	0201152

CASE INTL. HARVESTER 1680 (ДВИГАТЕЛЬ DTI466C)







				
1	ВОДЯНОЙ НАСОС. ГЕНЕРАТОР- ВЕНТИЛЯТОР	1	131201C92	/
2	КОМПРЕССОР КОНДИЦИОНЕРА	1	1250587C1	0172214
3	ПРИВОД РАЗБРАСЫВАТЕЛЯ СОЛОМЫ	1	196371C1	0701422
5	ПРИВОД СОЛОМОИЗМЕЛЬЧИТЕЛЯ	1	1315266C1	1123251
6	ПРИВОД ШНЕКА ВЫГРУЗКИ	1	191291C1	0702272
7	ПРИВОД ТРАНСПОРТЕРА С КАМНЕОТДЕЛИТЕЛЕМ	1	1315074C1	0744382
7	ПРИВОД ТРАНСПОРТЕРА БЕЗ КАМНЕОТДЕЛИТЕЛЯ	1	194528C1	0744354
8	ПРИВОД ВЕНТИЛЯТОРА ОЧИСТКИ	1	195396C2	0710159
9	ПРИВОД ЭЛЕВАТОРА	1	186509C2	0705492
10	ПРИВОД СЕПАРАТОРА	1	191244C1	0724321
11	ВАРИАТОР РОТОРА	1	244422A1	0714216
12	НАСОС ПРИВОДА МОТОВИЛА	1	1315226C1	0502165
12	НАСОС ПРИВОДА МОТОВИЛА	1	1321565C1	1602150
13	ПРИВОД ВСПОМОГАТЕЛЬНОГО НАСОСА	1	191288C3	0102184
14	ВАЛ КОНТРПРИВОДА ВЕНТИЛЯТОРА	1	188213C1	2602244
15	ПРИВОД КОНТРПРИВОДА ТРАНСПОРТЕРА	1	1313097C3	0244357
15	ПРИВОД КОНТРПРИВОДА ТРАНСПОРТЕРА	1	1308489C2	0744379
16	ПРИВОД ОЧИСТКИ С СОЛОМОИЗМЕЛЬЧИТЕЛЕМ	1	181055C1	0705388
19	ВАЛ КОНТРПРИВОДА ВЕНТИЛЯТОРА	1	181359C1	2002298
20	КОНТРПРИВОД НИЗКОСКОР. ВЕНТИЛЯТОРА	1	610521R1	0301141





CASE INTL. HARVESTER 2166

				
1	ВОДЯНОЙ НАСОС. ГЕНЕРАТОР- ВЕНТИЛЯТОР	1	J911572	0785276
2	КОМПРЕССОР КОНДИЦИОНЕРА	1	396829R1	0743163
3	ПРИВОД РАЗБРАСЫВАТЕЛЯ СОЛОМЫ	1	196371C1	0701422
5	ПРИВОД СОЛОМОИЗМЕЛЬЧИТЕЛЯ	1	1347157C1	0123242
6	ПРИВОД ШНЕКА ВЫГРУЗКИ	1	191290C1	0102257
7	ПРИВОД ТРАНСПОРТЕРА БЕЗ КАМНЕОТДЕЛИТЕЛЯ	1	192738C1	0744366
7	ПРИВОД ТРАНСПОРТЕРА С КАМНЕОТДЕЛИТЕЛЕМ	1	1315168C1	0744397
8	ПРИВОД ВЕНТИЛЯТОРА ОЧИСТКИ	1	1541569C1	0310155
9	ПРИВОД ЭЛЕВАТОРА	1	186509C2	0705492
10	ПРИВОД СЕПАРАТОРА	1	191241C3	0744328
11	ВАРИАТОР РОТОРА	1	244420A1	0714185
13	ПРИВОД ВСПОМОГАТЕЛЬНОГО НАСОСА	1	124572A1	0123224
14	ВАЛ КОНТРПРИВОДА ВЕНТИЛЯТОРА	1	191305C1	0102216
15	ПРИВОД КОНТРПРИВОДА ТРАНСПОРТЕРА	1	1313097C3	0244357
15	ПРИВОД КОНТРПРИВОДА ТРАНСПОРТЕРА	1	1308489C2	0744379
16	ПРИВОДНОЙ РЕМЕНЬ ЗЕРНООЧИСТКИ	1	181055C1	0705388
21	РАЗБРАСЫВАТЕЛЬ СОЛОМЫ. ВЕРХНИЙ	1	123305A1	/
22	РАЗБРАСЫВАТЕЛЬ СОЛОМЫ. НИЖНИЙ	1	123306A1	/





CASE INTL. HARVESTER 2188

				
1	ВОДЯНОЙ НАСОС. ГЕНЕРАТОР-ВЕНТИЛЯТОР	1	J911572	0785276
2	КОМПРЕССОР КОНДИЦИОНЕРА	1	396829R1	0743163
3	ПРИВОД РАЗБРАСЫВАТЕЛЯ СОЛОМЫ	1	196371C1	0701422
5	ПРИВОД СОЛОМОИЗМЕЛЬЧИТЕЛЯ	1	1347160C1	0723264
6	ПРИВОД ШНЕКА ВЫГРУЗКИ	1	198217C1	/
7	ПРИВОД ТРАНСПОРТЕРА С КАМНЕОТДЕЛИТЕЛЕМ	1	1315074C1	0744382
7	ПРИВОД ТРАНСПОРТЕРА БЕЗ КАМНЕОТДЕЛИТЕЛЯ	1	194528C1	0744354
8	ПРИВОД ВЕНТИЛЯТОРА ОЧИСТКИ	1	1541569C1	0310155
9	ПРИВОД ЭЛЕВАТОРА	1	186509C2	0705492
10	ПРИВОД СЕПАРАТОРА	1	1541702C1	0744362
11	ВАРИАТОР РОТОРА	1	244422A1	0714216
13	ПРИВОД ВСПОМОГАТЕЛЬНОГО НАСОСА	1	124573A1	0723228
14	ВАЛ КОНТРПРИВОДА ВЕНТИЛЯТОРА	1	188213C1	2602244
15	ПРИВОД КОНТРПРИВОДА ТРАНСПОРТЕРА	1	1313097C3	0244357
15	ПРИВОД КОНТРПРИВОДА ТРАНСПОРТЕРА	1	1308489C2	0744379
16	ПРИВОДНОЙ РЕМЕНЬ ЗЕРНООЧИСТКИ	1	181055C1	0705388
21	РАЗБРАСЫВАТЕЛЬ СОЛОМЫ. ВЕРХНИЙ	1	123305A1	/
22	РАЗБРАСЫВАТЕЛЬ СОЛОМЫ. НИЖНИЙ	1	123307A1	0201152





CASE INTL. HARVESTER 2365 - 2366

				
1	ВОДЯНОЙ НАСОС. ГЕНЕРАТОР- ВЕНТИЛЯТОР	1	J911572	0785276
2	КОМПРЕСОР КОНДИЦИОНЕРА	1	396829R1	0743163
3	ПРИВОД РАЗБРАСЫВАТЕЛЯ СОЛОМЫ	1	196371C1	0701422
5	ПРИВОД СОЛОМОИЗМЕЛЬЧИТЕЛЯ	1	1347157C1	0123242
6	ПРИВОД ШНЕКА ВЫГРУЗКИ	1	191290C1	0102257
7	ПРИВОД ТРАНСПОРТЕРА БЕЗ КАМНЕОТДЕЛИТЕЛЯ	1	192738C1	0744366
7	ПРИВОД ТРАНСПОРТЕРА С КАМНЕОТДЕЛИТЕЛЕМ	1	1315068C1	/
8	ПРИВОД ВЕНТИЛЯТОРА ОЧИСТКИ	1	301146A1	0310157
9	ПРИВОД ЭЛЕВАТОРА	1	186509C2	0705492
10	ПРИВОД СЕПАРАТОРА	1	191241C3	0744328
11	ВАРИАТОР РОТОРА	1	244420A1	0714185
13	ПРИВОД ВСПОМОГАТЕЛЬНОГО НАСОСА	1	124572A1	0123224
14	ВАЛ КОНТРПРИВОДА ВЕНТИЛЯТОРА	1	301111A1	1402217
15	ПРИВОД КОНТРПРИВОДА ТРАНСПОРТЕРА	1	1313097C3	0244357
15	ПРИВОД КОНТРПРИВОДА ТРАНСПОРТЕРА	1	1308489C2	0744379
16	ПРИВОДНОЙ РЕМЕНЬ ЗЕРНООЧИСТКИ	1	181055C1	0705388





CASE INTL. HARVESTER 2388

				
1	ВЕНТИЛЯТОР ДВИГАТЕЛЯ & ГЕНЕРАТОР	1	A78022	0285309
2	КОМПРЕСОР КОНДИЦИОНЕРА	1	235414A1	/
3	ПРИВОД РОТОРА	1	413159A1	0714237
5	ПРИВОД СЕПАРАТОРА	1	400427A1	0357388
6	ПРИВОД ВСПОМОГАТЕЛЬНОГО НАСОСА	1	440498A3	0323233
7	ПРИВОД ВЫГРУЗКИ ЗЕРНОВОГО БУНКЕРА	1	1989217C1	0302281
7	ПРИВОД КОНТРПРИВОДА ТРАНСПОРТЕРА	1	402368A1	0757404
8	ПРИВОД ТРАНСПОРТЕРА	1	116029A1	/
9	ПРИВОД ВЕНТИЛЯТОРА ОЧИСТКИ	1	301146A1	0310157
10	ВАЛ КОНТРПРИВОДА ВЕНТИЛЯТОРА ОЧИСТКИ	1	317904A1	0202245
11	ПРИВОД ЭЛЕВАТОРА	1	186509C2	0705492
13	ПРИВОД РАЗБРАСЫВАТЕЛЯ СОЛОМЫ	1	196371C1	0701422
14	ПРИВОД СОЛОМОИЗМЕЛЬЧИТЕЛЯ	1	/	/
15	ПРИВОД ВЫГРУЗКИ ЗЕРНОВОГО БУНКЕРА	1	/	/
15	ПРИВОД ЗАДНЕГО ГОРИЗОНТАЛЬНОГО ШНЕКА	1	/	/
16	КОЛОСОВОЙ ЭЛЕВАТОР	1	/	/
17	КОНВЕЙЕР КОЛОСОВОГО ЭЛЕВАТОРА	1	/	/
18	ПРИВОД ЗЕРНОВОГО ЭЛЕВАТОРА ОЧИЩЕННОГО ЗЕРНА	1	/	/
19	КОНВЕЙЕР ЗЕРНОВОГО ЭЛЕВАТОРА ОЧИЩЕННОГО ЗЕРНА	1	/	/
20	РЕВЕРСИВНЫЙ ПРИВОД ТРАНСПОРТЕРА	1	/	/





CASE INTL. HARVESTER 6000 - 6500

				
10		1	T911557	0785286





CASE INTL. HARVESTER 8840

				
1		1	T911567	0785286

CASE INTL. HARVESTER COTTON PIC. 2055 (ХЛОПК. ПОДБ.)

				
1	ПЕРЕДНИЙ ВЕНТИЛЯТОР	1	1338328C1	0200090
2	ВЕНТИЛЯТОР	1	1546117C2	/
3	ГИДРАВЛИЧЕСКИЙ НАСОС	1	1546118C1	0723162

CLAAS COLUMBUS

				
1	ПРЕСС-ПОДБОРЩИК	1	506880.0	1430283
1	ПРЕСС-ПОДБОРЩИК	1	506940.0	1430658
2	ГЕНЕРАТОР	1	624131.0	1401081
2	ГЕНЕРАТОР	1	750624.0	0101085
2	ГЕНЕРАТОР	1	750296.0	0101085
3	ПРИВОД НОЖА	1	801221.0	1430231
3	ПРИВОД НОЖА	1	756051.0	0202168
4	РАЗГРУЗКА БУНКЕРА	1	756059.0	1430228
5	ПЛАТФОРМЕННАЯ ЖАТКА	1	772657.0	0102184
6	РАЗБРАСЫВАТЕЛЬ ЗЕРНА В БУНКЕРЕ	1	775698.0	0101159
7	ПОДБОРЩИК	1	800309.0	2301174
8	ВЕНТИЛЯТОР ОЧИСТКИ ПОДБАРАБАНЫ	1	506023.0	1430480
9	МОЛОТИЛЬНАЯ МАШИНА	1	801222.0	1401231
10	ПРИВОД ХОДА	1	750294.0	2001143
11	ПРИВОД ХОДА	1	751112.0	1411159
12	ВЕНТИЛЯТОР ОЧИСТКИ ПОДБАРАБАНЫ	1	772658.0	1430746
12	ВЕНТИЛЯТОР ОЧИСТКИ ПОДБАРАБАНЫ	1	772660.0	1430751
13	ЭЛЕВАТОР СОЛОМОТРСА	1	774100.0	1454423
13	ЭЛЕВАТОР СОЛОМОТРСА	1	773313.0	0201333

CLAAS COMMANDOR 114

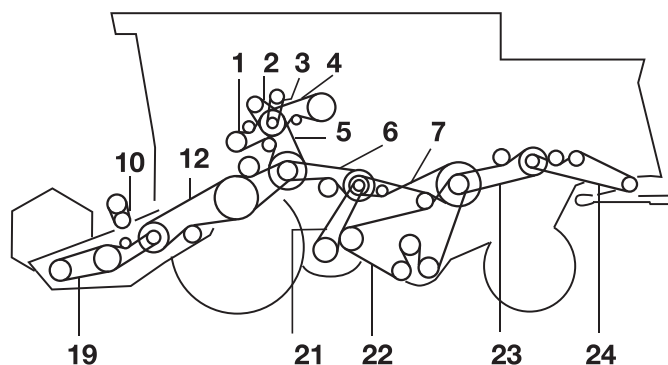
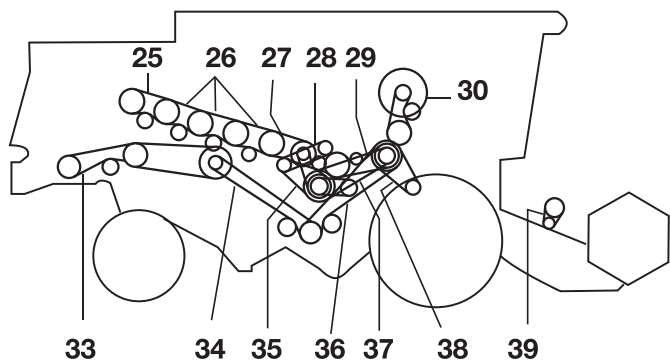
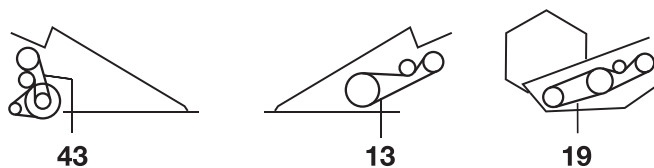

1		1	629279.0	2025172
2		1	629002.1	1601103
3		1	629908.1	1443160
4		1	629763.0	1423210
5		1	629000.1	1425229
6		1	603337.0	0202222
7		1	644141.0	1429343
10	ЖАТКА ДО 5,1 М	1	670224.1	1462186
12		2	603017.3	1402436
13	ДЛЯ КУКУРУЗНОЙ ЖАТКИ	1	692149.0	1424269
13	ДЛЯ КУКУРУЗНОЙ ЖАТКИ	1	692150.0	1424276
16	ОТ 6,0 М ПЛАТФОРМЕННАЯ ЖАТКА	1	671013.1	0202230
19	ЖАТКА ДО 5,1 М	1	713506.2	0101200
21		1	603380.0	1410210
22		1	609762.0	0323472
23	ДЛЯ СОЛОМОРАЗБРАСЫВАТЕЛЯ	1	506671.1	1454323
24	ДЛЯ СОЛОМОРАЗБРАСЫВАТЕЛЯ	1	640653.1	1901251
25		1	644014.1	1902144
26		1	644015.1	1423179
27		1	644016.1	1424181
29		1	064168.2	1424251
30		1	233843.1	1401127
33	ДЛЯ КУКУРУЗЫ	2	061872.0	1402336
33	ДЛЯ ЗЕРНА	1	061701.1	1402355
34	ДЛЯ СОЛОМОИЗМЕЛЬЧИТЕЛЯ	1	061700.0	1423319
35		1	603247.1	1424183
37		1	644014.1	1902144
38	ЦИЛИНДР ПРИ 650-1500 ОБ/МИН	1	628630.0	1479291
38	ЦИЛИНДР ПРИ 500-1400 ОБ/МИН	1	644177.0	1414168
39	ОТ 6,0 М ПЛАТФОРМЕННАЯ ЖАТКА	1	670224.1	1462186
43		1	680334.1	1424212

CLAAS COMMANDOR 115

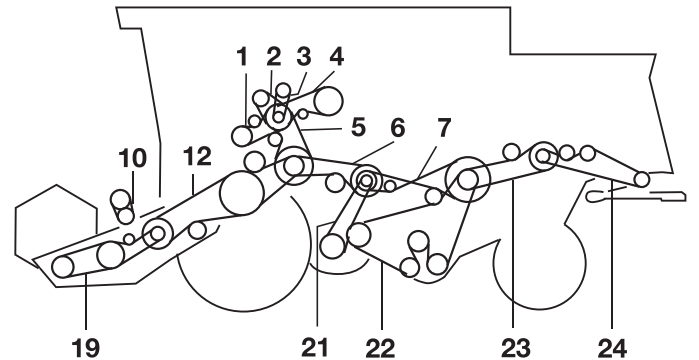
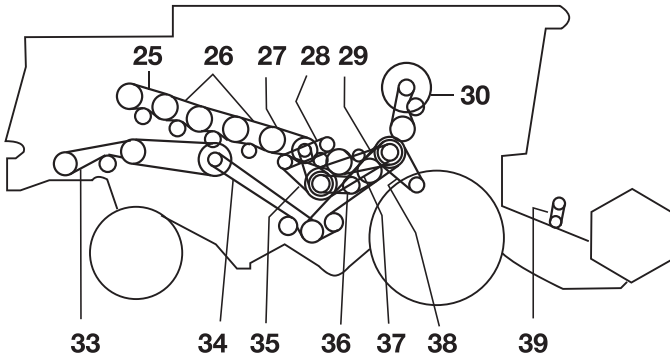
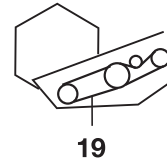
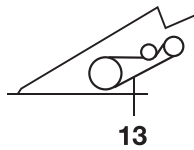
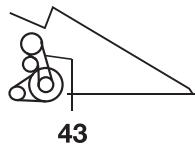



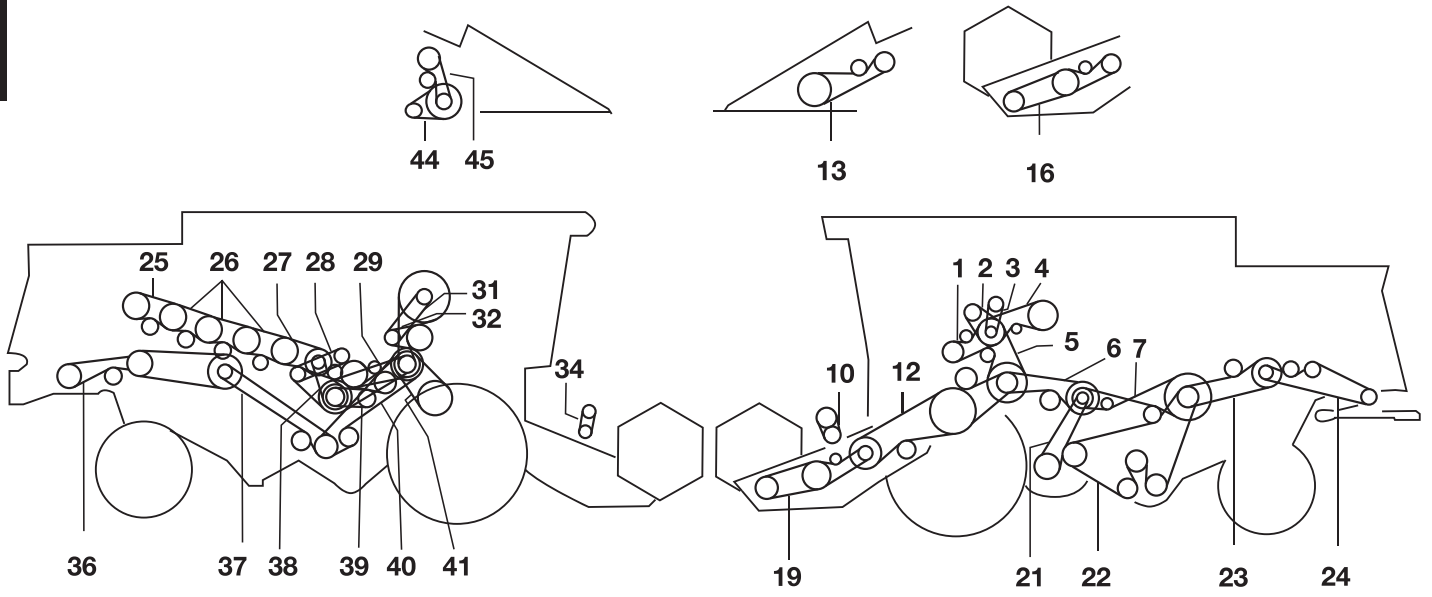

1		1	644017.0	1426173
2		1	629002.1	1601103
3		1	629908.1	1443160
4		1	629763.0	1423210
5		1	644018.1	1426230
6		1	603337.0	0202222
7		1	644141.0	1429343
10	ЖАТКА ДО 5,1 М	1	670224.1	1462186
12		2	603017.3	1402436
13	ДЛЯ КУКУРУЗНОЙ ЖАТКИ	1	692149.0	1424269
13	ДЛЯ КУКУРУЗНОЙ ЖАТКИ	1	692150.0	1424276
16	ОТ 6,0 М ПЛАТФОРМЕННАЯ ЖАТКА	1	671013.1	0202230
19	ЖАТКА ДО 5,1 М	1	713506.2	0101200
21		1	603380.0	1410210
22		1	609762.0	0323472
23	ДЛЯ СОЛОМОРАЗБРАСЫВАТЕЛЯ	1	506671.1	1454323
24	ДЛЯ СОЛОМОРАЗБРАСЫВАТЕЛЯ	1	640653.1	1901251
25		1	644014.1	1902144
26		1	644015.1	1423179
27		1	644016.1	1424181
29		1	064168.2	1424251
30		1	233843.1	1401127
33	ДЛЯ КУКУРУЗЫ	1	061872.0	1402336
33	ДЛЯ ЗЕРНА	1	061701.1	1402355
34	ДЛЯ СОЛОМОИЗМЕЛЬЧИТЕЛЯ	1	061700.0	1423319
35		1	603247.1	1424183
36	ДЛЯ СОЛОМОИЗМЕЛЬЧИТЕЛЯ	1	061700.0	1423319
37		1	644014.1	1902144
38	ЦИЛИНДР ПРИ 650-1500 ОБ/МИН	1	628630.0	1479291
38	ЦИЛИНДР ПРИ 500-1400 ОБ/МИН	1	644177.0	1414168
39	ОТ 6,0 М ПЛАТФОРМЕННАЯ ЖАТКА	1	670224.1	1462186
42		1	695610.1	1499313
43		1	680334.1	1424212

CLAAS COMMANDOR 116 - 228







				
1	ПРИВОД ХОДА - ДО НОМЕРА 15900370	1	644017.0	1426173
1	ПРИВОД ХОДА - С НОМЕРА 15900371	1	661092.1	1426196
2	ГИДРАВЛИЧЕСКИЙ НАСОС - ДО НОМЕРА 15900370	1	629002.1	1601103
2	ГИДРАВЛИЧЕСКИЙ НАСОС - С НОМЕРА 15900371	1	633030.2	0201108
3	ПРИВОД КОНДИЦИОНЕРА	1	629908.1	1443160
4	РАЗГРУЗКА БУНКЕРА - С НОМЕРА 15900371	1	661093.0	1423202
4	РАЗГРУЗКА БУНКЕРА - ДО НОМЕРА 15900370	1	629763.0	1423210
5	ЦИЛИНДР МОЛОТИЛКИ - ДО НОМЕРА 15900370	1	644018.1	1426230
5	МОЛОТИЛЬНАЯ МАШИНА - С НОМЕРА 15900371	1	644403.0	1426260
6	КОНТРПРИВОД - ПРИВОД ВЕНТИЛЯТОРА	1	603337.0	0202222
7	ПРИВОД ПОДБАРАБАНЬЯ - С НОМЕРА 15900371	1	644141.1	1429343
7	ПРИВОД ПОДБАРАБАНЬЯ - ДО НОМЕРА 15900370	1	603336.0	1429345
10	МОТОВИЛО ДЛЯ ЖАТКИ 5,1 М	1	670224.1	1462186
12	ВАЛ КОНВЕЙЕРА. 1463 ММ	2	603017.3	1402436
12	ВАЛ КОНВЕЙЕРА. 1306 ММ ДО НОМЕРА 15900460	1	603430.0	1402412
12	ВАЛ КОНВЕЙЕРА. 1306 ММ С НОМЕРА 15900461	1	644419.0	0302424
13	ДЛЯ КУКУРУЗНОЙ ЖАТКИ	1	692149.0	1424269
13	ДЛЯ НАВЕСНОЙ КУКУРУЗНОЙ ЖАТКИ	1	692150.0	1424276
13	ПЛАТФОРМЕННАЯ ЖАТКА ДЛЯ КУКУРУЗЫ	1	629142.0	1425218
16	ИЗМЕЛЬЧИТЕЛЬ. ОТ 6,0 М. ПЛАТФОРМЕННАЯ ЖАТКА	1	671013.1	0202230
19	ИЗМЕЛЬЧИТЕЛЬ. ДЛЯ 5,1 М. ПЛАТФОРМЕННАЯ ЖАТКА	1	713506.2	0101200
21	ВАРИАТОР ВЕНТИЛЯТОРА	1	603380.0	1410210
22	ПОДБАРАБАНЬЕ	1	609762.0	0323472
23	ДЛЯ СОЛОМОРАЗБРАСЫВАТЕЛЯ	1	506671.1	1454323
23	РАСПРЕДЕЛИТЕЛЬ ЗЕРНА	1	713506.2	0101200
24	РАЗБРАСЫВАТЕЛЬ СОЛОМЫ	1	640653.1	1901251
25	8. ЦИЛИНДР СЕПАРАТОРА	1	644014.1	1902144
26	3. 5. 6. & 7. ЦИЛИНДР СЕПАРАТОРА	1	644015.1	1423179
27	4. ЦИЛИНДР СЕПАРАТОРА	1	644016.1	1424181
28	ВАРИАТОР КОНТРПРИВОДА	1	064168.2	1424251
31	РОТОРНЫЙ СИТО - ДО НОМЕРА 15900370	1	644267.0	1401134
32	РОТОРНЫЙ СИТО - ДО НОМЕРА 15900150	1	633030.2	0201108
32	КОНТРПРИВОД РОТОРНЫЙ СИТА НОМЕР 15900151-15900370	1	233839.2	0201112
34	МОТОВИЛО. ЖАТКА ОТ 6,0 М.	1	670224.1	1462186
36	СОЛОМОИЗМЕЛЬЧИТЕЛЬ (КУКУРУЗА)	1	061872.0	1402336
36	СОЛОМОИЗМЕЛЬЧИТЕЛЬ (ЗЕРНО)	1	061701.1	1402355
37	КОНТРПРИВОД II - СОЛОМОИЗМЕЛЬЧИТЕЛЬ	1	061700.0	1423319
38	КОНТРПРИВОД - ОТБОЙНЫЙ БИТЕР	1	603247.1	1424183
39	КОНТРПРИВОД I - СОЛОМОИЗМЕЛЬЧИТЕЛЬ	1	061700.0	1423319
40	1.&2. ЦИЛИНДР СЕПАРАТОРА	1	644014.1	1902144
41	ЦИЛИНДР ПРИ 650-1500 ОБ/МИН ДО НОМЕРА 15900310	1	628630.0	1479291
41	ЦИЛИНДР МОЛОТИЛКИ ДЛЯ 650-1500 ОБ/МИН С НОМЕРА 15900311	1	644418.0	1479291
41	ЦИЛИНДР МОЛОТИЛКИ С ДВУХСТУПЕНЧАТЫМ ПРИВОДОМ	1	644418.1	1479291
41	ЦИЛИНДР ПРИ 500-1400 ОБ/МИН	1	644177.0	1414168
45		1	680334.1	1424212
46	РОТОРНЫЙ СИТО - С НОМЕРА 15900371	1	661345.0	1400216
47	КОНТРПРИВОД РОТОРНОГО СИТА - С НОМЕРА 15900371	1	661245.0	0200125
48	РАСПРЕДЕЛИТЕЛЬ - С НОМЕРА 70910057 ПРИ (ХЛОПК. ПОДБ.) 531 ОБ/МИН	1	501925.0	0201215
48	РАСПРЕДЕЛИТЕЛЬ - С НОМЕРА 70910056 ПРИ 531 ОБ/МИН	1	802931.0	1401241
49	РАСПРЕДЕЛИТЕЛЬ С НОМЕРА 70910057 ПРИ 676 ОБ/МИН	1	687046.0	0301211
49	РАСПРЕДЕЛИТЕЛЬ - ДО НОМЕРА 70910056 ПРИ 676 ОБ/МИН	1	750288.0	1401234
50	ГЕНЕРАТОР - ДО НОМЕРА 15900370	1	133528.0	1472236
50	ГЕНЕРАТОР - С НОМЕРА 15900371	1	133640.0	0372258
51	ВОДЯНОЙ НАСОС - С НОМЕРА 15900370	1	133630.0	0372234
52	ПЫЛЕОЧИСТИТЕЛЬ СИСТЕМЫ ОХЛАЖДЕНИЯ	1	664448.0	1200149

CLAAS CONSUL

				
1	ПЛАТФОРМЕННАЯ ЖАТКА	1	702509.0	1403228
2	ПРИВОД ЦИЛИНДРА	1	702536.0	1413160
2	ВАРИАТОР СКОРОСТИ	1	/	/
3	ВАРИАТОР СКОРОСТИ МОТОВИЛА	1	778561.0	1459199
4	ПРИВОД НОЖА	1	778717.0	1401209
5	ПОДБАРАБАНЫЕ	1	610830.0	1401275
6	ВАРИАТОР ПРИВОДА ХОДА	1	702536.0	1413160
7	КОНТРПРИВОД	1	703314.0	0301183
7	ПОДБАРАБАНЫЕ	1	/	/
8	ПРИВОД ВЫГРУЗКИ	1	706087.0	0401279
9	РАЗБРАСЫВАТЕЛЬ СОЛОМЫ	1	706829.0	0203240
10	ГИДРАВЛИЧЕСКИЙ НАСОС	1	713506.0	0101200
11	ПРИВОД ХОДА	1	720695.0	0202285
12	ПРИВОД ВРАЩАЮЩЕГО БАРАБАНА	1	720696.0	1429283
12	ПРИВОД ВРАЩАЮЩЕГО БАРАБАНА	1	720866.0	1423274
13	ВЕНТИЛЯТОР РАДИАТОРА	1	721306.0	1482289
13	ВЕНТИЛЯТОР РАДИАТОРА	1	721307.0	1482291
14	СОЛОМОТРЯС	1	774099.0	1454371
15	ВАРИАТОР ВЕНТИЛЯТОРА	1	778561.0	1459199

CLAAS DOMINATOR 48



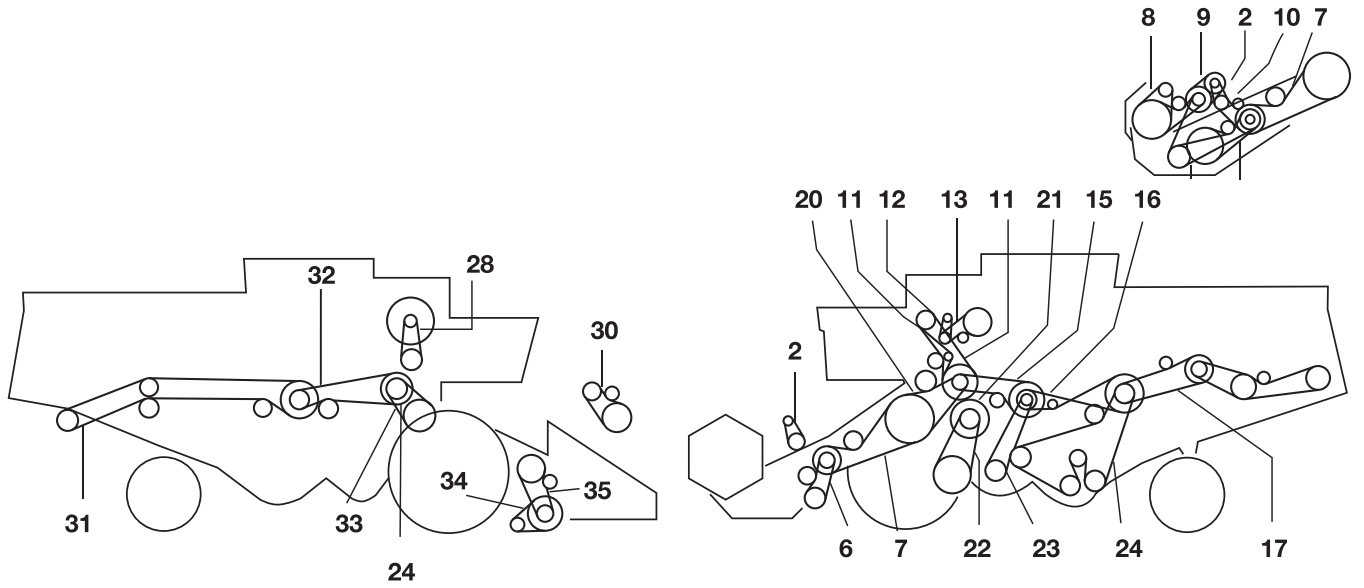

				
3		1	778561.0	1459199
5		1	724301.0	0202209
8		1	670224.0	1462186
9		1	724141.0	0102257
10		1	724101.0	1423396
11		1	673614.0	1423188
12		1	767057.0	0101099
13		1	724180.0	1423389
14		1	785176.0	1401314
16		1	724168.0	1602195
17		1	629756.0	1413195
18		1	724248.0	1402474
19		1	603380.0	1410210
24		1	061872.0	1402336
25		1	603247.0	1424183
25		1	603015.0	1413166

CLAAS DOMINATOR 56 - 66







2	ВАРИАТОР МОТОВИЛА	1	670224.0	1462186
6	ПРИВОД НОЖА	1	629214.0	1477269
7		1	629081.0	0202305
7		1	603122.0	1403325
8		1	603284.0	2354342
9		1	056961.0	1900106
10		1	056961.0	1900106
11	ГИДРАВЛИЧЕСКИЙ НАСОС	1	767057.1	0101099
12		1	621903.0	1443151
13	ВЫГРУЗНОЙ ШНЕК	1	673614.0	1423188
14	ПРИВОД ХОДА	1	671012.0	1424227
15		1	603337.0	0202222
15		1	672358.0	0302220
16	ПРИВОД РЕШЕТНОГО СТАНА	1	672359.0	1429345
16		1	603336.0	1429345
17		1	506671.1	1454323
18		1	603283.0	0302220
19		1	603048.0	1454282
20		1	673638.1	1403239
21		1	629436.0	1423274
22		1	629737.0	1413193
23		1	671209.0	1459293
24		1	603017.3	1402436
25		1	635494.0	1401304
28		1	783430.1	1401129
30		1	603247.0	1424183
31		1	061361.0	1402547
32	ВАЛ ПЕРЕДНЕГО КОЛЕСА	1	060306.2	0202275
33		1	603015.1	1413166
34		1	629410.0	1402129
35		1	680334.1	1424212

CLAAS DOMINATOR 58

				
x		1	778561.0	1459199
x		1	767057.0	0101099
x		1	802931.0	1401241
x		1	785176.0	1401314
x		1	673614.0	1423188
x		1	724181.0	1423389
x		1	724100.0	1424398
x		1	724301.0	0202209
x		1	724141.0	0102257
x		1	061872.0	1402336
x		1	724247.0	1402474
x		1	061902.0	1402479
x		1	603380.0	1410210
x		1	603015.0	1413166
x		1	629756.0	1413195
x		1	644177.0	1414168

CLAAS DOMINATOR 68



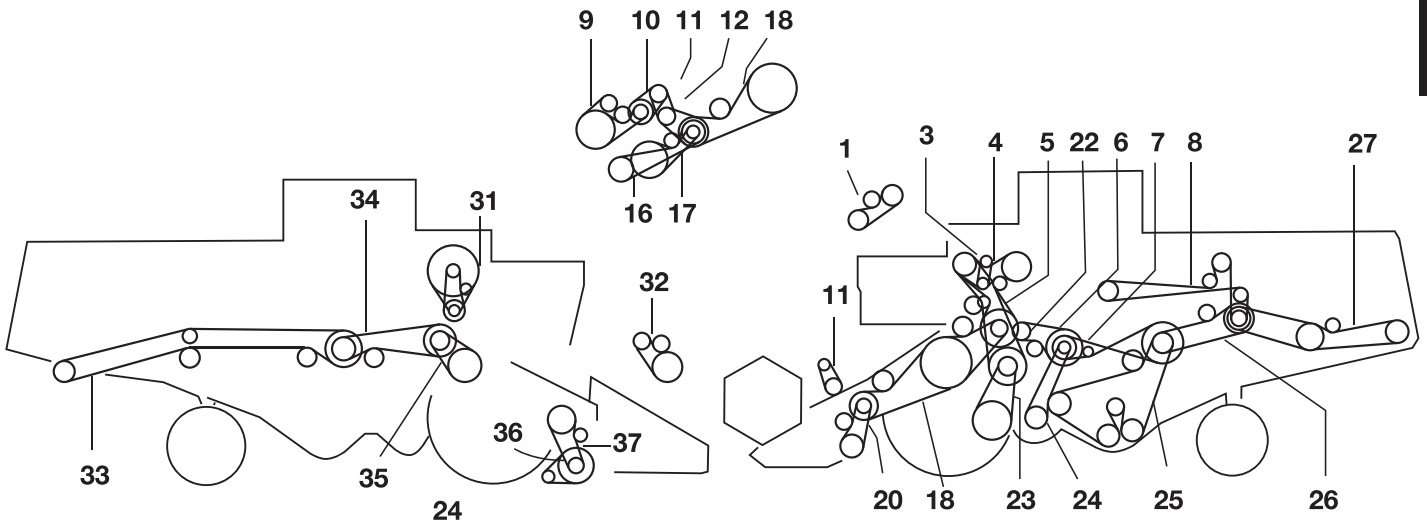

				
1	ИЗМЕЛЬЧИТЕЛЬ. ДЛЯ 3,0 М	1	603284.0	2354342
2	ИЗМЕЛЬЧИТЕЛЬ. ДЛЯ 3,0 М	1	056961.0	1900106
3		1	670224.1	1462186
4	ИЗМЕЛЬЧИТЕЛЬ. ДЛЯ 3,0 М	1	056961.0	1900106
5	ДЛЯ 3,6 М - 5,1 М ИЗМЕЛЬЧИТЕЛЯ 255807	1	713506.2	0101200
5	ИЗМЕЛЬЧИТЕЛЬ. ДЛЯ 3,6 М ДО 5,1 М ДО 25580	1	713506.2	0101200
5	РЕЖУЩ. АППАРАТ ДО 3.0. 255807	2	778717.1	1401209
5	ИЗМЕЛЬЧИТЕЛЬ. ДЛЯ 3,0 М ДО ИЗМ. 255806	1	603283.0	0302220
6	ИЗМЕЛЬЧИТЕЛЬ. ДЛЯ 3,0 М	1	603048.0	1454282
7	2X КУКУРУЗНАЯ ЖАТКА ДО НОМЕРА 15606082	1	629836.0	0302302
7	2X КУКУРУЗНАЯ ЖАТКА ДО НОМЕРА 15606083	1	603290.0	1402317
11		1	724100.0	1424398
12		1	724141.0	0102257
13		1	673614.0	1423188
14		1	767057.1	0101099
15		1	724181.0	1423389
16		1	785176.0	1401314
17		1	802931.0	1401241
18	ДЛЯ СОЛОМОРАЗБРАСЫВАТЕЛЯ	1	509435.0	0201343
20	ИЗМЕЛЬЧИТЕЛЬ. ДО 3,6 М	1	629214.1	1477269
21		1	673638.1	1403239
22		1	629756.0	1413195
23		1	603380.1	1410210
24		1	724247.1	1402474
27	ДЛЯ ЗЕРНА	1	061902.0	1402479
27	ДЛЯ КУКУРУЗЫ	1	062043.0	0102464
28		1	061872.0	1402336
30	ПРИ N 650-1500 ОБ/МИН ДО НОМЕРА 15603257	1	628630.0	1479291
30	ПРИ N 650-1550 ОБ/МИН ДО НОМЕРА 15603256	1	603015.1	1413166
30	ПРИ N 500-1400 ОБ/МИН	1	644177.0	1414168
31		1	629410.0	1402129
32		1	680334.1	1424212
33	ПРИВОД КОНДИЦИОНЕРА	1	783268.1	0372234

CLAAS DOMINATOR 76







1		1	673625.0	1424162
2	ГИДРАВЛИЧЕСКИЙ НАСОС	1	767057.1	0101099
3		1	621903.0	1443151
4	ВЫГРУЗНОЙ ШНЕК	1	673614.0	1423188
5	ПРИВОД ХОДА	1	671012.0	1424227
6		1	603337.0	0202222
6	ВЕНТИЛЯТОР	1	672358.0	0302220
7	ПРИВОД РЕШЕТНОГО СТАНА	1	672359.0	1429345
7		1	603336.0	1429345
8	ЭЛЕВАТОР	1	629732.1	1401401
9		1	603284.0	2354342
10		1	056961.0	1900106
11	ВАРИАТОР МОТОВИЛА	1	670224.0	1462186
12		1	056961.0	1900106
16		1	603283.0	0302220
17		1	603048.0	1454282
18		1	603122.0	1403325
20	ПРИВОД НОЖА	1	629214.0	1477269
21		1	673638.1	1403239
22		1	629436.0	1423274
23		1	629737.0	1413193
24		1	671209.0	1459293
25		1	603017.3	1402436
26		1	506671.1	1454323
27		1	623427.1	1401378
31		1	783430.1	1401129
32		1	603247.0	1424183
33		1	061360.0	1402622
34		1	060306.2	0202275
35		1	603015.1	1413166
36		1	629410.0	1402129
37		1	680334.1	1424212





CLAAS DOMINATOR 80 - 85

				
1	ВАРИАТОР СКОРОСТИ МОТОВИЛА	1	670224.0	1462186
2	ЛЕНИКС ПЛАТФОРМЕННОЙ ЖАТКИ	1	560562.0	1403248
3	ГЛАВНЫЙ ПРИВОД	1	671012.0	1424227
4	ПРИВОД ГИДРАВЛИЧЕСКОГО НАСОСА	1	673625.0	1424162
5	ГИДРАВЛИЧЕСКИЙ НАСОС	1	767057.0	0101099
5	ГИДРАВЛИЧЕСКИЙ НАСОС	1	532011.0	0101105
5	ГИДРАВЛИЧЕСКИЙ НАСОС	1	633030.0	0201108
5	ГИДРАВЛИЧЕСКИЙ НАСОС	1	656028.0	0201109
6	ПРИВОД ВЫГРУЗКИ ЗЕРНОВОГО БУНКЕРА	1	673614.0	1423188
7	ВЕНТИЛЯТОР ОЧИСТКИ ПОДБАРАБАНЬЯ	1	672358.0	0302220
8	СОЛОМОТРЯС	1	629036.0	1454407
8	СОЛОМОТРЯС	1	673601.0	/
9	ПРИВОД НОЖА	1	769202.0	1454222
9	ПРИВОД НОЖА	1	629214.0	1477269
10	ПЛАТФОРМЕННАЯ ЖАТКА	1	778717.0	1401209
10	ПЛАТФОРМЕННАЯ ЖАТКА	1	673639.0	1403310
11	ПРИВОД ХОДА	1	720866.0	1423274
12	ВАРИАТОР ПРИВОДА ХОДА	1	671083.0	1413193
13	ВАРИАТОР ВЕНТИЛЯТОРА	1	671209.0	1459293
14	ПОДБАРАБАНЬЕ, КОЛОСОВОЙ ШНЕК.	1	672359.0	1429345
15	ЗЕРНОВОЙ ШНЕК	1	673690.0	0302134
16	ШНЕК ТРАНСПОРТЕРА	1	501925.0	0201215
17	ПРИВОД КОНТРПРИВОДА	1	060306.0	1419300
18	ЗАБОР ВОЗДУХА	1	802931.0	1401241
19	СОЛОМОИЗМЕЛЬЧИТЕЛЬ	1	060949.0	1419589
20	ВАРИАТОР СКОРОСТИ ЦИЛИНДРА	1	671015.0	1415180
20	ВАРИАТОР СКОРОСТИ ЦИЛИНДРА	1	629035.0	1415208
21	МОЛОТИЛЬНАЯ МАШИНА	1	671012.0	1424227
21	МОЛОТИЛЬНАЯ МАШИНА	1	629510.0	1424238

CLAAS DOMINATOR 86





				
1	ГИДРАВЛИЧЕСКИЙ НАСОС	1	767057.0	0101099
2		1	621903.0	1443151
3	ВЫГРУЗНОЙ ШНЕК	1	673614.0	1423188
4	ПРИВОД ХОДА	1	671012.0	1424227
5		1	603337.0	0202222
6		1	603336.0	1429345
7	ЭЛЕВАТОР	1	629732.0	1401401
10	ЭЛЕВАТОР МОТОВИЛА	1	670224.0	1462186
13	ПРИВОД НОЖА	1	629214.0	1477269
14		1	603122.0	1403325
15		1	673638.0	1403239
16		1	603427.0	1423267
17		1	603317.0	1413201
18		1	671209.0	1459293
19		1	603017.0	1402436
20		1	506671.0	1454323
21		1	635494.0	1401304
24		1	603341.0	1601120
26		1	061361.0	1402547
27	ВАЛ ПЕРЕДНЕГО КОЛЕСА	1	060306.0	1419300
28		1	603015.0	1413166
31		1	603247.0	1424183

CLAAS DOMINATOR 88 VX

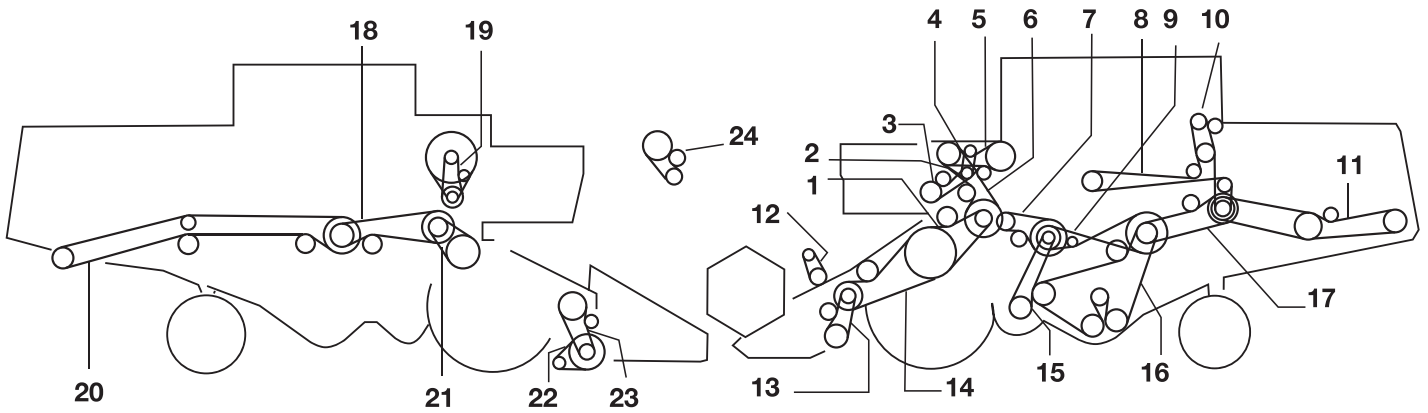
				
1		1	544048.0	1425161
2		1	767057.1	0101099
3		1	629908.1	1443160
4		1	629769.1	1423207
5		1	671012.1	1424227
6		1	603337.0	0202222
7		1	603336.1	1429345
8		1	644447.0	1401412
9		1	635494.0	1401304
10		1	661301.0	1402451
11	ДЛЯ КУКУРУЗЫ	1	061213.0	1402532
11		1	061361.0	1402547
12		1	671209.0	1459293
13		1	603017.3	1402436
15		1	060306.3	0202275
17		1	506671.2	1454323
18		1	661345.0	1400216
19		1	657793.0	1400087
20		1	628630.0	1479291
21		1	644448.0	1400153
22		1	609823.0	1414208
23		1	661220.1	1424259

CLAAS DOMINATOR 96





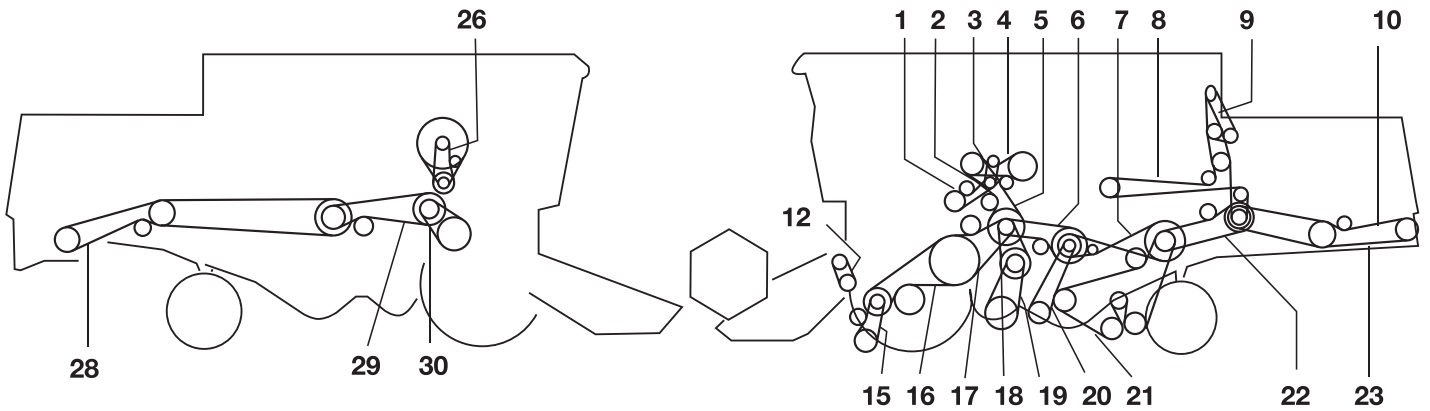

				
2		1	767057.1	0101099
3		1	673625.0	1424162
4		1	621903.0	1443151
5		1	673614.0	1423188
6		1	671012.0	1424227
7		1	603337.0	0202222
8		1	629732.1	1401401
9		1	603336.0	1429345
10		1	802931.0	1401241
11		1	623427.1	1401378
12		1	670224.0	1462186
13		1	629214.0	1477269
14		1	603122.0	1403325
15		1	671209.0	1459293
16		1	603017.3	1402436
17		1	506671.1	1454323
18		1	061306.2	1419300
19		1	603341.0	1601120
20		1	061360.0	1402622
21		1	603015.1	1413166
22		1	629410.0	1402129
23		1	680334.1	1424212
24		1	603247.0	1424183

CLAAS DOMINATOR 98







1	(MERCEDES OM 352A)	1	629001.0	1425164
1	(MERCEDES OM 360)	1	673625.0	1424162
2	(MERCEDES OM 352A + PERKINS T63544)	1	603378.0	0201097
2	(MERCEDES OM 360)	1	767057.0	0101099
3		1	629908.0	1443160
4		1	673614.0	1423188
5	(MERCEDES OM 360)	1	671012.0	1424227
5	(MERCEDES OM 352A + PERKINS T63544)	1	629000.0	1425229
6		1	603337.0	0202222
7		1	603336.0	1429345
8		1	629732.0	1401401
9		1	802931.0	1401241
12		1	670224.0	1462186
15		1	713506.0	0101200
16	ОСНОВА ВАЛА 1177 ММ	1	629836.0	0302302
16	ОСНОВА ВАЛА 1463 ММ	1	061872.0	1402336
17		1	673638.0	1403239
18	МЕХАНИЧЕСКИЙ ПРИВОД	1	609822.0	1424273
19	МЕХАНИЧЕСКИЙ ПРИВОД	1	609823.0	1414208
20		1	671209.0	1459293
21		1	603017.0	1402436
22		1	506671.0	1454323
23		1	623427.0	1401378
26		1	603341.0	1601120
28	ДЛЯ КУКУРУЗНОГО СОЛОМОИЗМЕЛЬЧИТЕЛЯ	1	061214.0	1402609
28	ДЛЯ СОЛОМОИЗМЕЛЬЧИТЕЛЯ	1	061360.0	1402622
29	ДЛЯ СОЛОМОИЗМЕЛЬЧИТЕЛЯ	1	060306.0	1419300
30	ЦИЛИНДР ПРИ 650-1500 ОБ/МИН	1	628630.0	1479291
30	ЦИЛИНДР ПРИ 500-1400 ОБ/МИН	1	644177.0	1414168

CLAAS DOMINATOR 98 VX

				
1		1	544048.0	1425161
2		1	767057.1	0101099
3		1	629908.1	1443160
4		1	629769.1	1423207
5		1	661458.0	1425228
6		1	603337.0	0202222
7		1	603336.1	1429345
9		1	802931.0	1401241
10		1	623427.1	1401378
11		1	755070.1	1601120
12		1	785341.0	1401180
12		1	066034.0	1901188
14		1	061214.0	1402609
15		1	671209.0	1459293
16		1	603017.3	1402436
18		1	060306.3	0202275
20		1	506671.2	1454323
21		1	661345.0	1400216
22		1	657793.0	1400087
23		1	644418.0	1479291
24		1	644448.0	1400153
25		1	609823.0	1414208
26		1	661220.1	1424259

CLAAS DOMINATOR 100 - 105

				
1	ВАРИАТОР СКОРОСТИ МОТОВИЛА	1	670224.0	1462186
2	ПЛАТФОРМЕННАЯ ЖАТКА	1	672353.0	0302390
3	МОЛОТИЛЬНАЯ МАШИНА	1	629000.0	1425229
4	ПРИВОД ГИДРАВЛИЧЕСКОГО НАСОСА	1	629001.0	1425164
5	ГИДРАВЛИЧЕСКИЙ НАСОС	1	629002.0	1601103
6	ЗЕРНОВОЙ БУНКЕР	1	673614.0	1423188
7	ВЕНТИЛЯТОР ОЧИСТКИ ПОДБАРАБАНЬЯ	1	672358.0	0302220
8	СОЛОМОТЯС	1	629036.0	1454407
9	ПРИВОД НОЖА	1	769202.0	1454222
9	ПРИВОД НОЖА	1	629214.0	1477269
10	ВАРИАТОР СКОРОСТИ ВЕНТИЛЯТОРА	1	671209.0	1459293
11	ПОДБАРАБАНЬЕ. КОЛОСОВОЙ ШНЕК.	1	672359.0	1429345
12	ЗЕРНОВОЙ ШНЕК	1	629081.0	0202305
13	ЭЛЕВАТОР	1	629732.0	1401401
14	ЭЛЕВАТОР ТРАНСПОРТЕРА	1	501925.0	0201215
15	ПРИВОД КОНТРПРИВОДА	1	060306.0	1419300
16	ЗАБОР ВОЗДУХА	1	802931.0	1401241
17	СОЛОМОИЗМЕЛЬЧИТЕЛЬ	1	061253.0	1402646
18	ВАРИАТОР ЦИЛИНДРА	1	629035.0	1415208
19	МОЛОТИЛЬНАЯ МАШИНА	1	629510.0	1424238

CLAAS DOMINATOR 106

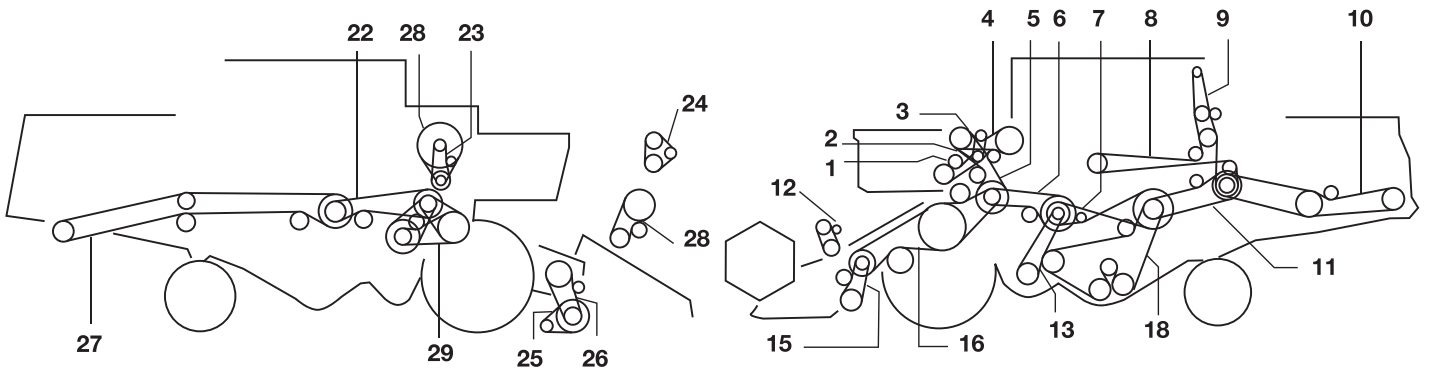



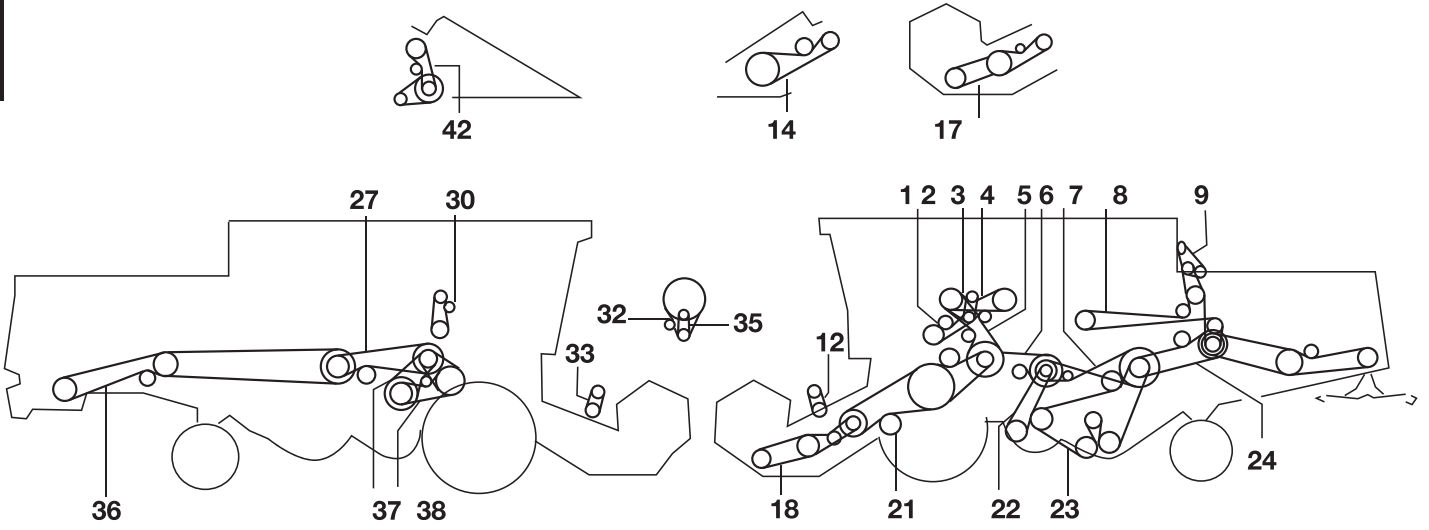

1	ГИДРАВЛИЧЕСКИЙ НАСОС (ОМ 360)	1	629001.0	1425164
1	ГЛАВНЫЙ (ОМ 401)	1	629279.0	2025172
2	(ОМ 360)	1	603378.0	0201097
2	(ОМ 401)	1	689175.0	1401101
3		1	621903.0	1443151
4	ЗЕРНОВОЙ БУНКЕР (ОМ 360)	1	673614.0	1423188
4	ЗЕРНОВОЙ БУНКЕР (ОМ 401)	1	672351.0	1423192
5	ГЛАВНЫЙ БАРАБАН	1	629000.0	1425229
6		1	603337.0	0202222
7	КОЛОСОВОЙ ШНЕК	1	603336.0	1429345
8	ЭЛЕВАТОР	1	629732.1	1401401
9		1	640653.0	1901251
10		1	623427.1	1401378
11	СОЛОМОТРЯС	1	506671.1	1454323
12	ВАРИАТОР МОТОВИЛА	1	670224.0	1462186
13		1	603380.0	1410210
15	НОЖ	1	629214.0	1477269
16	ЖАТКА	2	629441.0	0302390
18	РЕШЕТНЫЙ СТАН. С НОМЕРА 9000439	1	609762.0	0323472
18	РЕШЕТНЫЙ СТАН. С НОМЕРА 9000438	1	603033.0	1423476
22	КОНТРПРИВОД	1	060306.2	0202275
23		1	603341.0	1601120
24	ДВИГАТЕЛЬ (ОМ 401)	1	133528.0	1472236
24	ДВИГАТЕЛЬ (ОМ 401)	1	133549.0	1472238
24	ДВИГАТЕЛЬ (ОМ 360)	1	685693.0	0372234
25		1	629410.0	1402129
26		1	680334.1	1424212
27	СОЛОМОИЗМЕЛЬЧИТЕЛЬ	1	061360.0	1402622
28	БАРАБАН	1	629366.1	1424215
28	БАРАБАН	1	629035.0	1415208
29	ЦИЛИНДР	1	603354.0	1424250

DOMINATOR 108 - 118 HYDR (ГИДРОПРИВОД)







				
1	ДЛЯ MERCEDES. OM 421	1	629279.0	2025172
1	ДЛЯ MERCEDES. OM 366 LA	1	644405.1	1425191
1	ДЛЯ MERCEDES. OM 441 A	1	661092.1	1426196
2		1	689175.0	1401101
3		1	629908.0	1443160
3	ДЛЯ ВАРИАТОРА. 7705	1	661114.0	1443167
4	ДЛЯ ВАРИАТОРА. 7605	1	660409.0	1423198
4	ДЛЯ ВАРИАТОРА. 7705	1	661093.0	1423202
4	ДО НОМЕРА 09403057	1	629763.0	1423210
5	ДО НОМЕРА 09403057	1	629000.0	1425229
5	С НОМЕРА 09403058	1	644404.1	1425254
6		1	603337.0	0202222
7		1	603336.0	1429345
8	ДО НОМЕРА 09404032	1	629732.0	1401401
8	С НОМЕРА 09404033	1	644447.0	1401412
9	НЕ СЕРИЙН.	1	640653.0	1901251
12	ДЛЯ 3,9 М - 5,1 М	1	670224.0	1462186
14	ДЛЯ КУКУРУЗНОЙ ЖАТКИ	1	692149.0	1424269
14	ДЛЯ КУКУРУЗНОЙ ЖАТКИ	1	692150.0	1424276
17	ДЛЯ 6,0 М - 9,0 М	1	671013.0	0202230
19	СОЛОМОТРАС	1	713506.0	0101200
21	ВАЛ 1177 ММ	2	629441.0	0302390
21	ВАЛ 1463 ММ ДО 09404032	2	603017.0	1402436
21	ВАЛ 1306 ММ ДО НОМЕРА 09404032	1	603430.0	1402412
21	ВАЛ 1306 ММ С НОМЕРА 09404033	1	644419.0	0302424
21	ВАЛ 1463 ММ С НОМЕРА 0940433	2	661301.0	1402451
22	ПРИВОД КОНТРИВВОДА	1	603380.0	1410210
23		1	609762.0	0323472
24		1	506671.0	1454323
25		1	623427.0	1401378
27	СОЛОМОИЗМЕЛЬЧИТЕЛЬ	1	060306.0	1419300
30		1	603341.0	1601120
30		1	783430.1	1401129
32	С НОМЕРА 09405335	1	661345.0	1400216
32	С ДВИГАТЕЛЕМ РАВА	1	783876.0	1417218
32	ДО НОМЕРА 09405334	1	821734.2	0300206
33	ДЛЯ 6,0 М - 9,0 М	1	670224.0	1462186
35	С ДВИГАТЕЛЕМ РАВА	1	629764.0	1400072
35	ДЛЯ OM 366 LA	1	657793.0	1400087
35	ДЛЯ OM 366 LA	1	661244.0	1400119
35	ДЛЯ MERCEDES. OM 441 A	1	661245.0	0200125
35	ДЛЯ 6,0 М - 9,0 М	1	670229.2	/
36	ИЗМЕЛЬЧИТЕЛЬ КУКУРУЗЫ	1	061214.0	1402609
36	ИЗМЕЛЬЧИТЕЛЬ ЗЕРНОВОЙ ГРУППЫ С НОМЕРА 09403058	1	061353.0	1402622
36	ИЗМЕЛЬЧИТЕЛЬ ЗЕРНОВОЙ ГРУППЫ ДО НОМЕРА 09403057	1	061360.0	1402622
37	С НОМЕРА 09403058	1	609823.0	1414208
37	ДО НОМЕРА 09403057	1	629035.0	1415208
38	ВАРИАТОР. 7818	1	661298.0	1423274
38	ДЛЯ N 510 - 1220 МИН. -1	1	629510.1	1424238
38	ДЛЯ N 650 - 1500 МИН. -1	1	603354.0	1424250
38	ВАРИАТОР. 7693 / ВАРИАТОР. 7716	1	661220.0	1424259
41		1	695610.0	1499313
42		1	680334.0	1424212
43	ДЛЯ ВЫПУСКА ВОЗДУХА	1	644448.0	1400153

CLAAS DOMINATOR 108 - 118 МЕШ (МЕХАНИЧЕСКИЙ ПРИВОД)

				
1		1	689175.0	1401101
2		1	629908.0	1443160
3		1	629769.0	1423207
4	ГЛАВНЫЙ БАРАБАН	1	629000.0	1425229
5		1	603337.0	0202222
6	КОЛОСОВОЙ ШНЕК	1	603336.0	1429345
7	ЭЛЕВАТОР	1	629732.0	1401401
7	С НОМЕРА 09404033	1	644447.0	1401412
8		1	640653.0	1901251
11	ДЛЯ 3,9 М - 5,1 М	1	670224.0	1462186
13	ДЛЯ КУКУРУЗНОЙ ЖАТКИ	1	692149.0	1424269
13	ДЛЯ КУКУРУЗНОЙ ЖАТКИ	1	692150.0	1424276
16	ДЛЯ 6,0 М - 9,0 М	1	671013.0	0202230
18	ДЛЯ 3,9 М - 5,1 М	1	713506.0	0101200
20	ВАЛ 1177 ММ	2	629836.0	0302302
20	ВАЛ 1306 ММ	1	603290.0	1402317
21	ЛЕНИКС ЖАТКИ	1	673638.0	1403239
22		1	609822.0	1424273
23		1	609823.0	1414208
24		1	603380.0	1410210
25		1	609762.0	0323472
26		1	506671.0	1454323
27		1	623427.0	1401378
29	КОНТРПРИВОД	1	060306.0	1419300
32	ДО НОМЕРА 09400750	1	603341.0	1601120
32	С НОМЕРА 09400751	1	783430.1	1401129
34	ДЛЯ 6,0 М - 9,0 М	1	670224.0	1462186
36	ИЗМЕЛЬЧИТЕЛЬ КУКУРУЗЫ	1	061214.0	1402609
36	ИЗМЕЛЬЧИТЕЛЬ ЗЕРНОВОЙ ГРУППЫ С НОМЕРА 09403058	1	061353.0	1402622
36	ИЗМЕЛЬЧИТЕЛЬ ЗЕРНОВОЙ ГРУППЫ ДО НОМЕРА 09403057	1	061360.0	1402622
37		1	628630.0	1479291
40		1	695610.0	1499313
41		1	680334.0	1424212
42	ДЛЯ ДВУХСТУПЕНЧАТОГО ПРИВОДА	1	661220.0	1424259

CLAAS DOMINATOR 108 VX

				
1		1	544049.0	1425183
2		1	767057.1	0101099
3		1	629908.1	1443160
4		1	660409.0	1423198
5		1	644404.1	1425254
6		1	603337.0	0202222
7		1	644141.1	1429343
8		1	644447.0	1401412
9		1	623427.1	1401378
10		1	755070.1	1601120
11		1	785341.0	1401180
11		1	066034.0	1901188
12		1	661337.0	0102464
13		1	061214.0	1402609
13		1	061353.1	1402622
14		1	603380.1	1410210
15		1	609762.0	0323472
17		1	060306.3	0202275
19		1	506671.2	1454323
20		1	661345.0	1400216
21	MERCEDES OM 366L	1	661244.0	1400119
21	MERCEDES OM 441	1	661245.0	0200125
22		1	644448.0	1400153
23		1	609823.0	1414208
24		1	661298.0	1423274
24		1	661220.1	1424259

CLAAS DOMINATOR 112

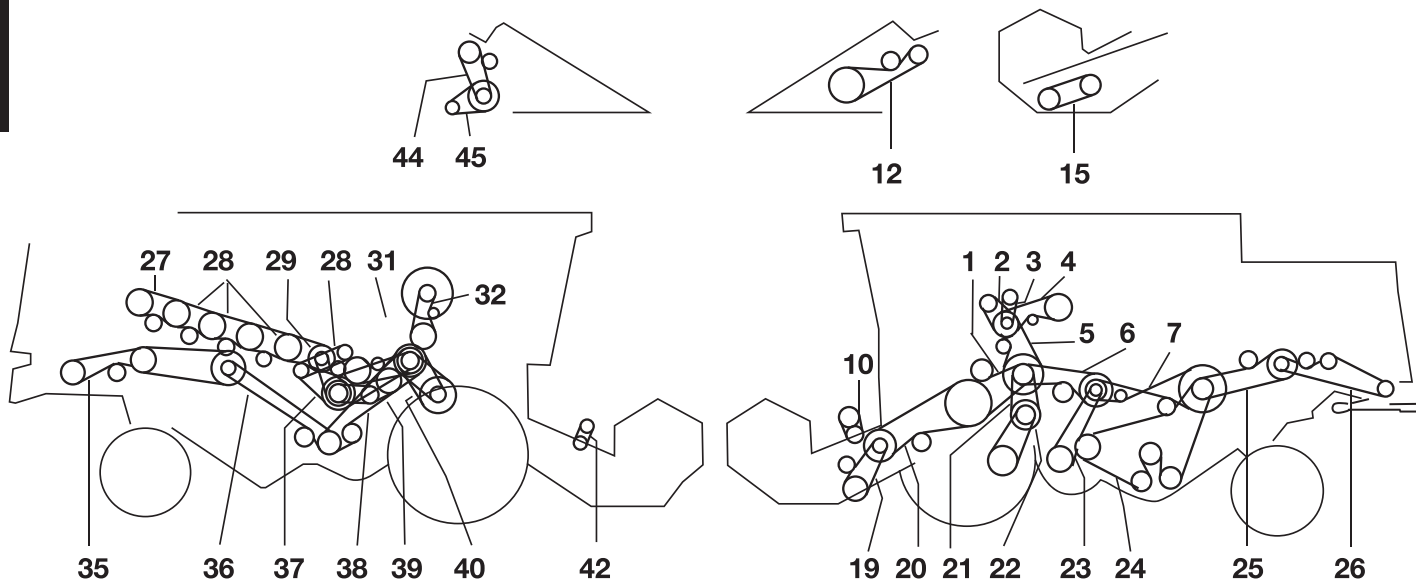

1		1	673638.1	1403239
2		1	689175.0	1401101
3		1	629908.1	1443160
4		1	629769.0	1423207
5		1	629000.0	1425229
6		1	603337.0	0202222
7		1	644141.0	1429343
12	ДЛЯ КУКУРУЗНОЙ ЖАТКИ	1	692149.0	1424269
12	ДЛЯ КУКУРУЗНОЙ ЖАТКИ	1	692150.0	1424276
15	ОТ 6,0 М ПЛАТФОРМЕННАЯ ЖАТКА	1	671013.1	0202230
15	ДЛЯ ПЛАТФОРМЕННОЙ ЖАТКИ ДЛЯ СОИ	1	644209.0	0302251
19	ЖАТКА ДО 5,1 М	1	629214.1	1477269
20		2	629836.0	0302302
21		1	609822.0	1424273
22		1	609823.0	1414208
23		1	603380.0	1410210
24		1	609762.0	0323472
25		1	506671.1	1454323
26		1	640653.1	1901251
27		1	644014.1	1902144
28		1	644015.0	1423179
29		1	644016.1	1424181
31		1	064168.2	1424251
35	ДЛЯ КУКУРУЗЫ	1	061872.0	1402336
35	ДЛЯ ЗЕРНА	1	061701.1	1402355
36	ДЛЯ СОЛОМОИЗМЕЛЬЧИТЕЛЯ	1	061700.0	1423319
37		1	603247.1	1424183
38	ДЛЯ СОЛОМОИЗМЕЛЬЧИТЕЛЯ	1	061700.0	1423319
39		1	644014.1	1902144
40	ЦИЛИНДР ПРИ 650-1500 ОБ/МИН	1	603015.1	1413166
40	ЦИЛИНДР ПРИ 500-1400 ОБ/МИН	1	644177.0	1414168
42	ОТ 6,0 М ПЛАТФОРМЕННАЯ ЖАТКА	1	670224.0	1462186
44		1	680334.1	1424212
45		1	629410.0	1402129

CLAAS DOMINATOR 114

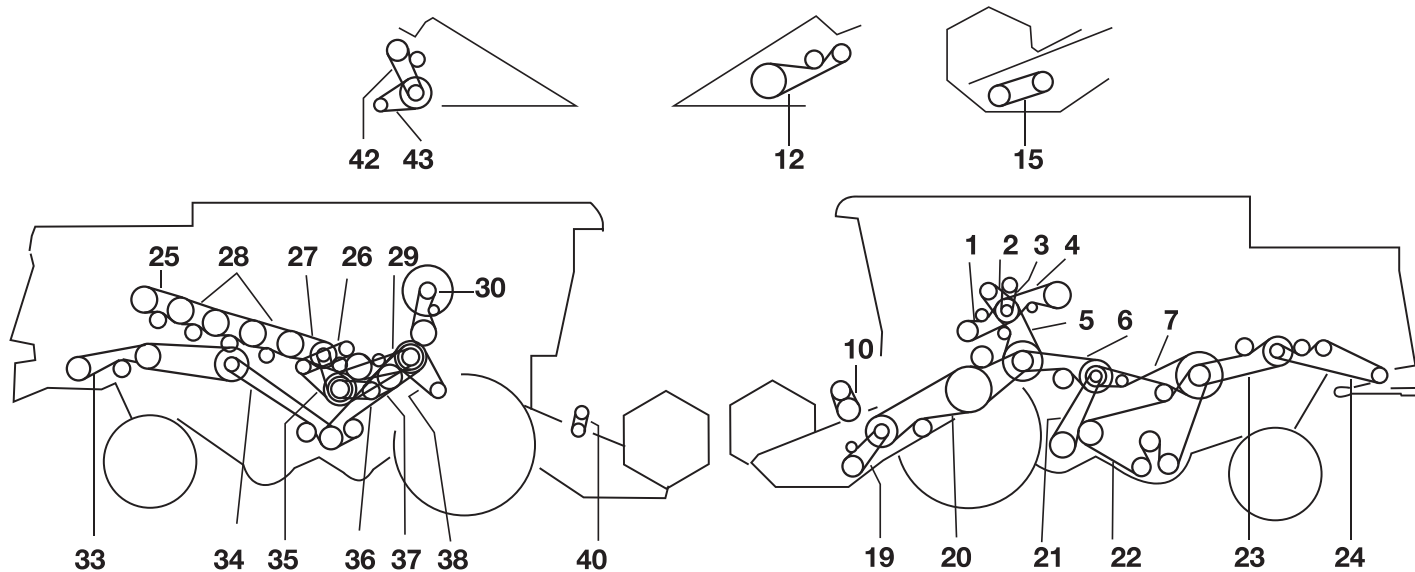

1		1	629279.0	2025172
2		1	629002.1	1601103
3	ДО НОМЕРА 14200046	1	621903.1	1443151
3	С НОМЕРА 14200047	1	629908.1	1443160
4		1	629763.0	1423210
5		1	629000.0	1425229
6		1	603337.0	0202222
7		1	644141.0	1429343
10	ЖАТКА ДО 5,7 М	1	670224.0	1462186
12	ДЛЯ КУКУРУЗНОЙ ЖАТКИ	1	692149.0	1424269
12	ДЛЯ КУКУРУЗНОЙ ЖАТКИ	1	692150.0	1424276
15	ОТ 6,0 М ПЛАТФОРМЕННАЯ ЖАТКА	1	671013.1	0202230
15	ДЛЯ ПЛАТФОРМЕННОЙ ЖАТКИ ДЛЯ СОИ	1	644209.0	0302251
19	ЖАТКА ДО 5,7 М	1	629214.1	1477269
20		1	603017.3	1402436
21		1	603380.0	1410210
22		1	609762.0	0323472
23	ДЛЯ СОЛОМОРАЗБРАСЫВАТЕЛЯ	1	506671.1	1454323
24	ДЛЯ СОЛОМОРАЗБРАСЫВАТЕЛЯ	1	640653.1	1901251
25		1	644014.0	1902144
26		1	644015.1	1423179
27		1	644016.1	1424181
29		1	064168.2	1424251
30	ДО НОМЕРА 14200176	1	603341.0	1601120
30	С НОМЕРА 14200177	1	233843.1	1401127
33	ДЛЯ КУКУРУЗЫ	1	061872.0	1402336
33	ДЛЯ ЗЕРНА	1	061701.1	1402355
34	ДЛЯ СОЛОМОИЗМЕЛЬЧИТЕЛЯ	1	061700.0	1423319
35		1	603247.1	1424183
36	ДЛЯ СОЛОМОИЗМЕЛЬЧИТЕЛЯ	1	061700.0	1423319
37		1	344014.1	0202141
38	ЦИЛИНДР ПРИ 650-1500 ОБ/МИН	1	603015.1	1413166
38	ЦИЛИНДР ПРИ 500-1400 ОБ/МИН	1	644177.0	1414168
40	ОТ 6,0 М ПЛАТФОРМЕННАЯ ЖАТКА	1	670224.0	1462186
42		1	680334.1	1424212
43		1	629410.0	1402129

CLAAS DOMINATOR 115

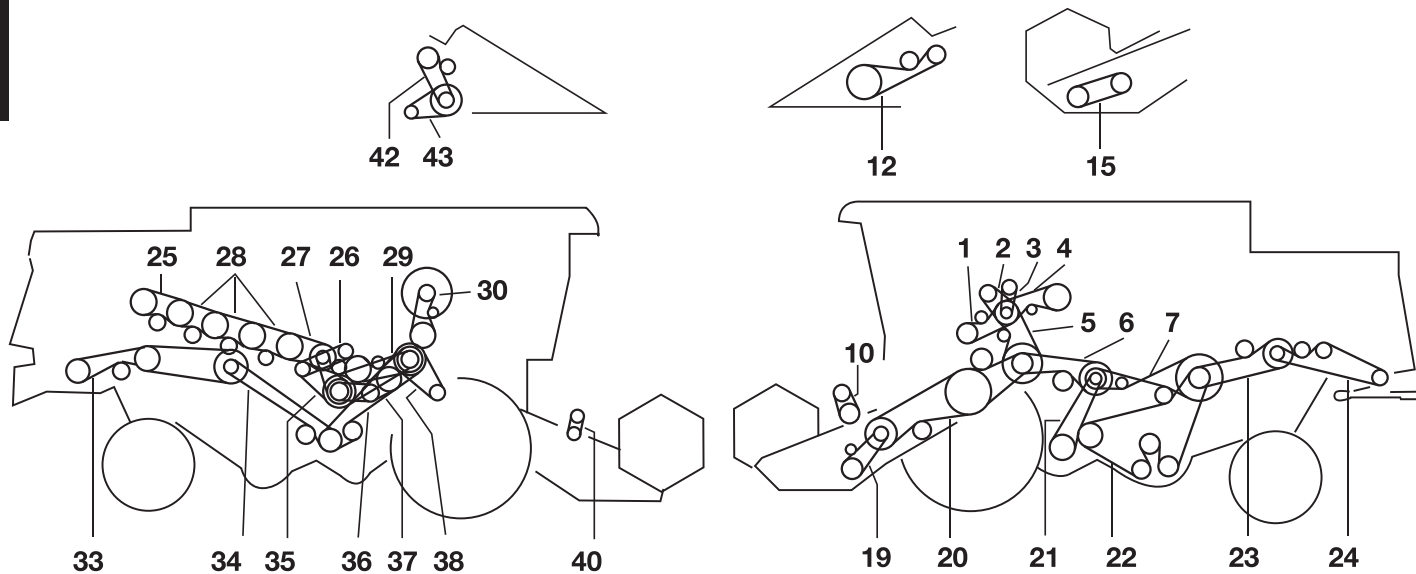

1		1	629763.0	1423210
1		1	644017.0	1426173
2		1	629002.1	1601103
3		1	629908.1	1443160
5		1	644018.0	1426230
6		1	603337.0	0202222
7		1	644141.0	1429343
10	ЖАТКА ДО 5,1 М	1	670224.0	1462186
12	ДЛЯ КУКУРУЗНОЙ ЖАТКИ	1	692149.0	1424269
12	ДЛЯ КУКУРУЗНОЙ ЖАТКИ	1	692150.0	1424276
15	ОТ 6,0 М ПЛАТФОРМЕННАЯ ЖАТКА	1	671013.1	0202230
15	ДЛЯ ПЛАТФОРМЕННОЙ ЖАТКИ ДЛЯ СОИ	1	644209.0	0302251
19	ЖАТКА ДО 5,1 М	1	629214.1	1477269
20		1	603017.3	1402436
21		1	603380.0	1410210
22		1	609762.0	0323472
23	ДЛЯ СОЛОМОРАЗБРАСЫВАТЕЛЯ	1	506671.1	1454323
24	ДЛЯ СОЛОМОРАЗБРАСЫВАТЕЛЯ	1	640653.1	1901251
25		1	644014.1	1902144
26		1	644015.1	1423179
27		1	644016.1	1424181
29		1	064168.2	1424251
30		1	233843.1	1401127
33	ДЛЯ КУКУРУЗЫ	1	061872.0	1402336
33	ДЛЯ ЗЕРНА	1	061701.1	1402355
34	ДЛЯ СОЛОМОИЗМЕЛЬЧИТЕЛЯ	1	061700.0	1423319
35		1	603247.1	1424183
36	ДЛЯ СОЛОМОИЗМЕЛЬЧИТЕЛЯ	1	061700.0	1423319
37		1	644014.1	1902144
38	ЦИЛИНДР ПРИ 650-1550 ОБ/МИН	1	603015.1	1413166
38	ЦИЛИНДР ПРИ 500-1400 ОБ/МИН	1	644177.0	1414168
40	ОТ 6,0 М ПЛАТФОРМЕННАЯ ЖАТКА	1	670224.0	1462186
42		1	680334.1	1424212
43		1	629410.0	1402129



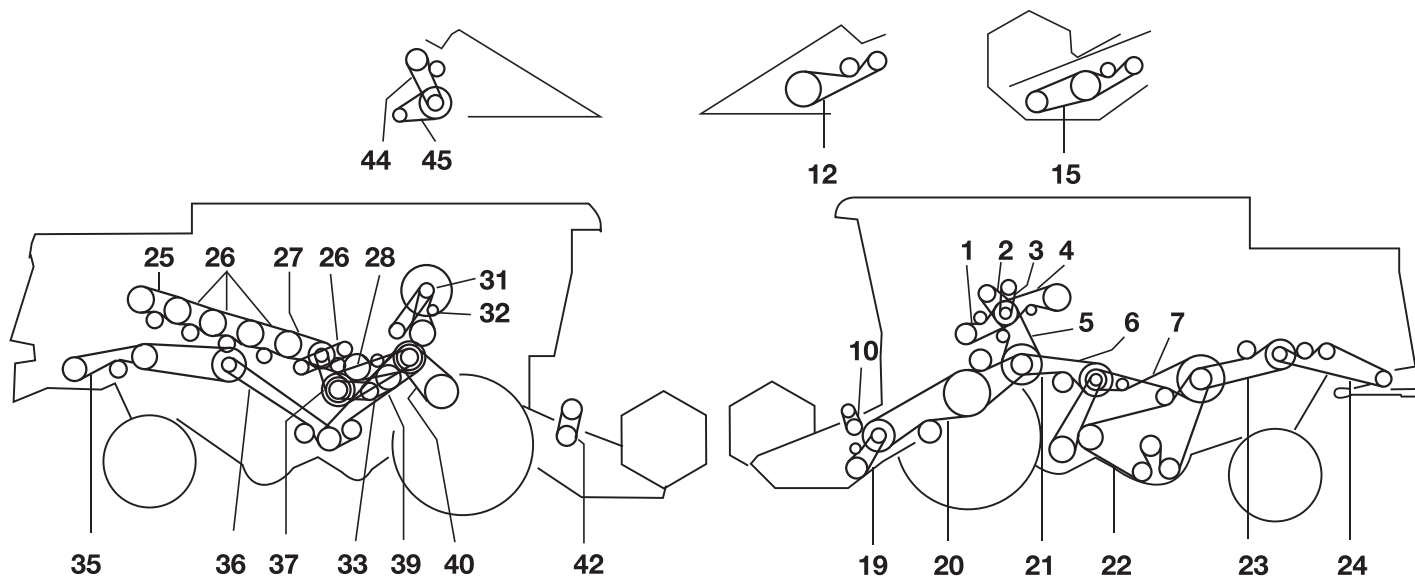

CLAAS DOMINATOR 116

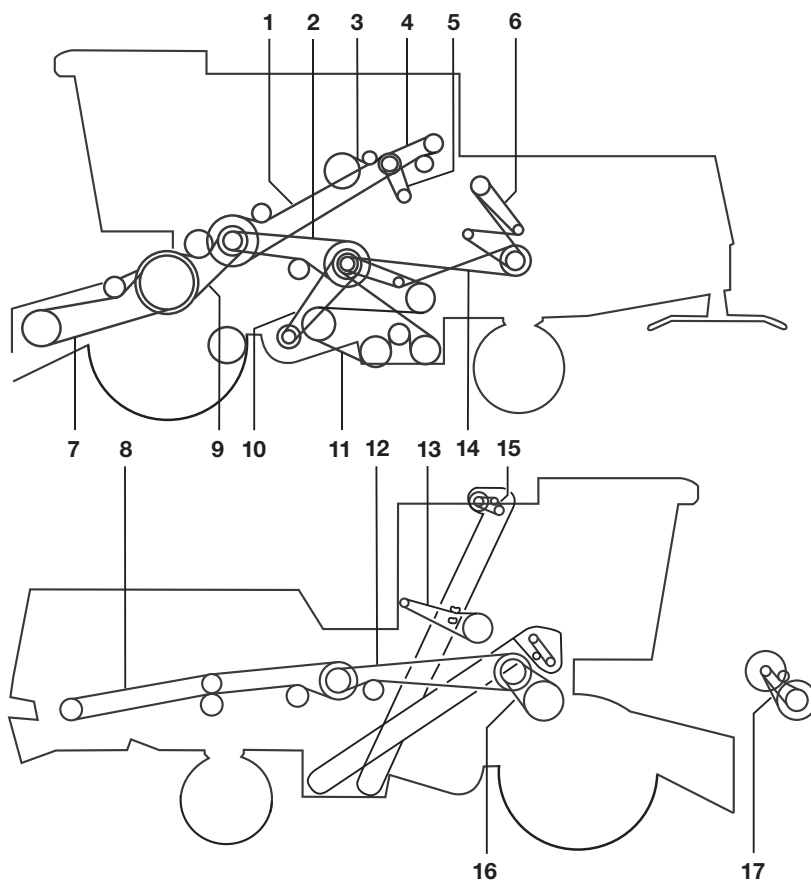

1	ГИДРАВЛИЧЕСКИЙ НАСОС	1	644017.0	1426173
2	ГИДРАВЛИЧЕСКИЙ НАСОС - ДО НОМЕРА 14400299	1	689175.0	1401101
2	ГИДРАВЛИЧЕСКИЙ НАСОС С НОМЕРА 14400300	1	629002.1	1601103
3	ДО НОМЕРА 14400199	1	621903.1	1443151
3	С НОМЕРА 14400200	1	629908.1	1443160
4	ЗЕРНОВОЙ БУНКЕР	1	629763.0	1423210
5	ГЛАВНЫЙ ПРИВОД	1	644018.0	1426230
6		1	603337.0	0202222
7	КОЛОСОВОЙ ШНЕК	1	603336.0	1429345
10	ВАРИАТОР МОТОВИЛА. ЖАТКА ДО 5,7М	1	670224.0	1462186
12	ДЛЯ КУКУРУЗНОЙ ЖАТКИ	1	692149.0	1424269
12	ДЛЯ КУКУРУЗНОЙ ЖАТКИ	1	692150.0	1424276
15	ОТ 6,0 М ПЛАТФОРМЕННАЯ ЖАТКА	1	671013.1	0202230
15	ДЛЯ ПЛАТФОРМЕННОЙ ЖАТКИ ДЛЯ СОИ	1	644209.0	0302251
19	НОЖ ДО 5,7 М ПЛАТФОРМЕННАЯ ЖАТКА	1	629214.1	1477269
20	ЖАТКА - ДО НОМЕРА 14400124	1	629441.0	0302390
20	ЖАТКА С НОМЕРА 14400125	1	603017.3	1402436
21		1	603380.0	1410210
22	РЕШЕТНЫЙ СТАН	1	609762.0	0323472
23	СОЛОМОТРЯС	1	506671.1	1454323
24		1	640653.1	1901251
25		1	644014.1	1902144
26	РОЛИК	1	644015.1	1423179
27	РОЛИК	1	644016.1	1424181
28	ПРОМЕЖУТОЧНЫЙ ПРИВОД	1	064168.2	1424251
31	ГРОХОТ - ДО НОМЕРА 14400299	1	233843.1	1401127
31	ГРОХОТ - С НОМЕРА 14400300	1	644267.0	1401134
32	С НОМЕРА 14400300	1	633030.2	0201108
35	ДЛЯ КУКУРУЗЫ	1	061872.0	1402336
35	ДЛЯ ЗЕРНА	1	061701.1	1402355
36	ДЛЯ СОЛОМОИЗМЕЛЬЧИТЕЛЯ	1	061700.0	1423319
37	СОЛОМОТРЯС	1	603247.1	1424183
38	ДЛЯ СОЛОМОИЗМЕЛЬЧИТЕЛЯ	1	061700.0	1423319
39		1	644014.1	1902144
40	ЦИЛИНДР ПРИ 650-1500 ОБ/МИН	1	603015.1	1413166
40	ЦИЛИНДР ПРИ 500-1400 ОБ/МИН	1	644177.0	1414168
42	ОТ 6,0 М ПЛАТФОРМЕННАЯ ЖАТКА	1	670224.0	1462186
44		1	680334.1	1424212
45		1	629410.0	1402129

CLAAS DOMINATOR 130 - 140 - 150





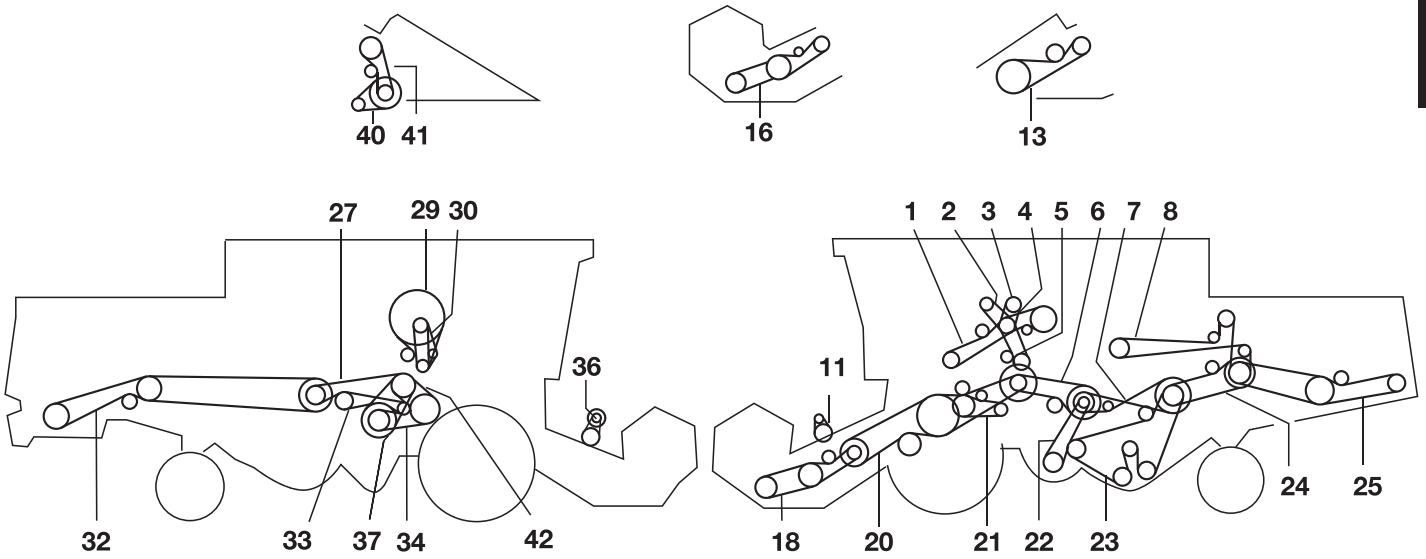

				
1	ПРИВОД МОЛОТИЛЬНОГО МЕХАНИЗМА	1	628888.0	1423400
2	РЕШЕТНЫЙ СТАН	1	724141.0	0102257
3	ПРИВОД ВЫГРУЗКИ ЗЕРНОВОГО БУНКЕРА	1	672351.0	1423192
4	ГИДРАВЛИЧЕСКИЙ ХОДОВОЙ ПРИВОД	1	672350.0	1424166
5	ПРИВОД КОНДИЦИОНЕРА	1	349065.0	0172225
6	ПРИВОД ИНТЕНСИВНОГО МЕХАНИЗМА РАЗДЕЛЕНИЯ	1	802931.0	1401241
7	ПРИВОД РЕЖУЩЕГО АППАРАТА	1	603290.0	1402317
8	ПРИВОД ИЗМЕЛЬЧИТЕЛЯ	1	061902.0	1402479
9	ПРИВОД РЕЖУЩЕГО АППАРАТА	1	673638.1	1403239
10	ВАРИАТОР СКОРОСТИ ВЕНТИЛЯТОРА	1	603380.1	1410210
11	РЕШЕТНЫЙ СТАН	1	724247.1	1402474
12	ПРИВОД ИЗМЕЛЬЧИТЕЛЯ	1	061872.0	1402336
13	РЕДУКТОР ЗЕРНОВОГО БУНКЕРА	1	725325.0	/
14	ПРИВОД СОЛОМОТРСЯ	1	785176.0	1401314
15	ЦЕПЬ ЭЛЕВАТОРА	1	686200.0	/
16	ВАРИАТОР СКОРОСТИ МОЛОТИЛЬНОГО БАРАБАНА (N = 650 - 1500)	1	661430.0	1414168
16	ВАРИАТОР СКОРОСТИ МОЛОТИЛЬНОГО БАРАБАНА (N = 500 - 1400)	1	661430.0	1414168
17	ЦЕПНОЙ ПРИВОД	1	603132.1	/

CLAAS DOMINATOR 204 - 203 MEGA







x	ДЛЯ ДВУХСТУПЕНЧАТОГО ПРИВОДА	1	609823.0	1414208
x	ДЛЯ ДВУХСТУПЕНЧАТОГО ПРИВОДА	1	661220.0	1424259
1	ПРИВОД ХОДА	1	661362.1	0325214
2	ГИДРАВЛИЧЕСКИЙ НАСОС	1	767057.1	0101099
3	ПРИВОД КОНДИЦИОНЕРА	1	629908.1	1443160
4	РАЗГРУЗКА БУНКЕРА	1	629769.0	1423207
5	МОЛОТИЛЬНАЯ МАШИНА	1	661458.0	1425228
6	КОНТРПРИВОД	1	603337.0	0202222
7	ДЛЯ ДОМ. 204 MEGA	1	644141.1	1429343
7	ДЛЯ ДОМ. 203 MEGA	1	603336.1	1429345
11	МОТОВИЛО (ДЛЯ ЖАТКИ ОТ 3,9 М - 5,1 М)	1	670224.1	1462186
13	ДЛЯ КУКУРУЗНОЙ ЖАТКИ	1	692149.0	1424269
13	ДЛЯ КУКУРУЗНОЙ ЖАТКИ	1	692150.0	1424276
13	ДЛЯ MULTIMASTER	1	629142.0	1425218
16	ДЛЯ 6,0 - 7,5 М ПЛАТФОРМЕННОЙ ЖАТКИ	1	671013.1	0202230
18	ПРИВОД НОЖА. ЖАТКА 3,9 - 5,1М	1	713506.2	0101200
20	ВАЛ 1306 ММ	1	661337.0	0102464
20	ВАЛ 1463 ММ	1	661378.1	1402486
21	АКСЕЛЕРАТОР	1	661031.0	0223185
22	ВЕНТИЛЯТОР ОБДУВА - DOM. 203 MEGA	1	671209.0	1459293
22	ВЕНТИЛЯТОР ОБДУВА - DOM. 204 MEGA	1	603380.1	1410210
23	ПОДБАРАБАНЬЕ - DOM. 204 MEGA	1	609762.0	0323472
23	ПОДБАРАБАНЬЕ - 203 MEGA	1	603017.3	1402436
24	СОЛОМОТРАС	1	506671.2	1454323
25	РАЗБРАСЫВАТЕЛЬ СОЛОМЫ	1	623427.1	1401378
27	СОЛОМОИЗМЕЛЬЧИТЕЛЬ	1	060306.2	0202275
29	ОХЛАДИТЕЛЬ	1	661345.0	1400216
30	КОНТРПРИВОД	1	657793.0	1400087
32	СОЛОМОИЗМЕЛЬЧИТЕЛЬ (КУКУРУЗА)	1	061214.0	1402609
32	СОЛОМОИЗМЕЛЬЧИТЕЛЬ (ЗЕРНО)	1	061360.0	1402622
33	ДОМ. 204 MEGA ПРИ 650-1500 ОБ/МИН	1	609823.0	1414208
34	ДОМ. 204 MEGA ПРИ 650-1500 ОБ/МИН	1	661220.0	1424259
35	МОТОВИЛО ДЛЯ ЖАТКИ 6,0 М - 7,5 М	1	670224.1	1462186
37	ВЫПУСК ВОЗДУХА	1	644448.0	1400153
40	ИЗМЕЛЬЧИТЕЛЬ	1	695610.0	1499313
41	ИЗМЕЛЬЧИТЕЛЬ	1	680334.1	1424212
42	ДОМ. 203 MEGA ПРИ 650-1500 ОБ/МИН	1	644418.0	1479291
43	ДЛЯ ДВИГАТЕЛЯ MERCEDES OM 366 ДВИГАТЕЛЬ LA	1	133635.0	1472251
43	ДЛЯ ДВИГАТЕЛЯ MERCEDES OM 366 ДВИГАТЕЛЬ A	1	133630.0	0372234





CLAAS DOMINATOR 218 - 208 MEGA

				
x	МОТОВИЛО (2-Х СТУПЕНЧ. КОРОБКА ПЕРЕДАЧ)	1	661220.0	1424259
1	ПРИВОД ХОДА - ОМ 366 LA	1	661451.0	1425229
1	ПРИВОД ХОДА - ОМ 441 А	1	661239.0	1426236
2	ГИДРАВЛИЧЕСКИЙ НАСОС - ОМ 366	1	767057.1	0101099
2	ГИДРАВЛИЧЕСКИЙ НАСОС - ОМ 441 А	1	633030.2	0201108
3	ПРИВОД КОНДИЦИОНЕРА - ОМ 366 LA	1	629908.1	1443160
3	ПРИВОД КОНДИЦИОНЕРА - ОМ 441 А	1	661114.0	1443167
4	РАЗГРУЗКА БУНКЕРА - ОМ 366 LA	1	660409.0	1423198
4	РАЗГРУЗКА БУНКЕРА - ОМ 441 А	1	661093.0	1423202
5	МОЛОТИЛЬНАЯ МАШИНА - ОМ 366 LA	1	644404.1	1425254
5	МОЛОТИЛЬНАЯ МАШИНА - ОМ 441 А	1	644403.0	1426260
6	КОНТРПРИВОД	1	603337.0	0202222
7		1	644141.1	1429343
8		1	644447.0	1401412
11	МОТОВИЛО (ДЛЯ 4,5 М - 5,1 М)	1	670224.1	1462186
13	ДЛЯ MULTIMASTER	1	692149.0	1424269
13	ДЛЯ MULTIMASTER	1	692150.0	1424276
13	ДЛЯ MULTIMASTER	1	629142.0	1425218
16	МОТОВИЛО ДЛЯ 6,0 М - 9,0 М	1	671013.1	0202230
18	МОТОВИЛО (ДЛЯ 4,5 М - 5,1 М)	1	713506.2	0101200
20	ТРАНСПОРТЕР	1	661378.1	1402486
21	БАРАБАН ТРАНСПОРТЕРА	1	661031.0	0223185
22	ВЕНТИЛЯТОР ОБДУВА	1	603380.1	1410210
23	ПОДБАРАБАНЫЕ	1	609762.0	0323472
24	СОЛОМОТЯС	1	506671.2	1454323
25	РАЗБРАСЫВАТЕЛЬ СОЛОМЫ	1	623427.1	1401378
27	СОЛОМОИЗМЕЛЬЧИТЕЛЬ	1	060306.2	0202275
30	ОХЛАДИТЕЛЬ	1	661345.0	1400216
31	КОНТРПРИВОД - ОМ 366 LA	1	661244.0	1400119
31	КОНТРПРИВОД - ОМ 441 А	1	661245.0	0200125
33	СОЛОМОИЗМЕЛЬЧИТЕЛЬ (КУКУРУЗА)	1	061214.0	1402609
33	СОЛОМОИЗМЕЛЬЧИТЕЛЬ (ЗЕРНО)	1	061353.0	1402622
34	ПЕРЕДНИЙ БАРАБАН	1	609823.0	1414208
35	МОТОВИЛО ПРИ N 510 - 1400	1	661298.0	1423274
35	МОТОВИЛО ПРИ N 650 - 1500 ОБ/МИН	1	661220.0	1424259
36	МОТОВИЛО ДЛЯ 6,0 М - 9,0 М	1	670224.1	1462186
40	ИЗМЕЛЬЧИТЕЛЬ	1	695610.0	1499313
41	ИЗМЕЛЬЧИТЕЛЬ	1	680334.1	1424212
42	ДЛЯ ВЫПУСКА ВОЗДУХА	1	644448.0	1400153

CLAAS EUROPA





				
1	ПРЕСС-ПОДБОРЩИК	1	506880.0	1430283
2	КОНТРПРИВОД, СОЛОМОИЗМЕЛЬЧИТЕЛЬ	1	801221.0	1430231
2	ПРИВОД НОЖА	1	756051.0	0202168
3	РАЗГРУЗКА БУНКЕРА	1	756059.0	1430228
3	РАЗГРУЗКА БУНКЕРА	1	756051.0	0202168
4	ВЕНТИЛЯТОР РАДИАТОРА	1	758719.0	1401122
4	ВЕНТИЛЯТОР РАДИАТОРА	1	758662.0	0301131
5	ПЛАТФОРМЕННАЯ ЖАТКА	1	772657.0	0102184
6	РАЗБРАСЫВАТЕЛЬ ЗЕРНА В БУНКЕРЕ	1	775698.0	0101159
7	ПОДБОРЩИК	1	800309.0	2301174
8	СОЛОМОИЗМЕЛЬЧИТЕЛЬ	1	506940.0	1430658
9	ВЕНТИЛЯТОР ОЧИСТКИ ПОДБАРАБАНЫ	1	775049.0	1430480
10	ГИДРАВЛИЧЕСКИЙ НАСОС	1	755070.0	1601120
11	ПРИВОД ХОДА	1	750316.0	1429233
11	ПРИВОД ХОДА	1	750284.0	/
12	МОЛОТИЛЬНАЯ МАШИНА	1	750888.0	1401234
13	ПРИВОД ХОДА	1	751112.0	1411159
14	ВЕНТИЛЯТОР ПОДБАРАБАНЫ. ПРЕСС-ПОДБОРЩИК	1	772658.0	1430746
14	ВЕНТИЛЯТОР ПОДБАРАБАНЫ. ПРЕСС-ПОДБОРЩИК	1	772659.0	/
15	ЭЛЕВАТОР СОЛОМОТРСА	1	774100.0	1454423
15	ЭЛЕВАТОР СОЛОМОТРСА	1	773313.0	0201333
16	КОНТРПРИВОД, СОЛОМОИЗМЕЛЬЧИТЕЛЬ	1	801221.0	1430231

CLAAS JAGUAR 60

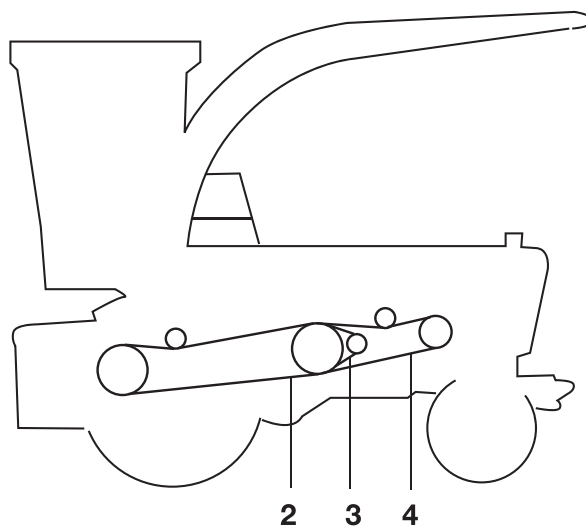
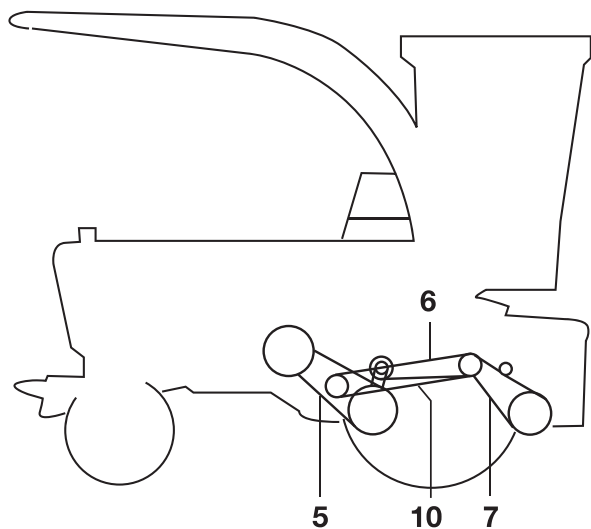



				
1	ПРИВОД ГИДРАВЛИЧЕСКОГО НАСОСА УДАЛЕННОГО УПРАВЛЕНИЯ	1	211238.0	/
2	КОНИЧЕСКИЙ РЕДУКТОР. 540 ОБ/МИН	1	943227.0	2837174
3	КОНИЧЕСКИЙ РЕДУКТОР. 750 ОБ/МИН	1	943234.0	/
4	КОНИЧЕСКИЙ РЕДУКТОР. 1000 ОБ/МИН	1	211148.1	/

CLAAS JAGUAR 70 SF







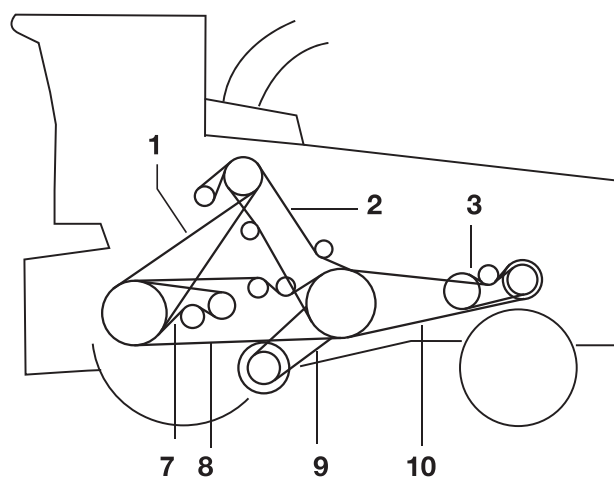
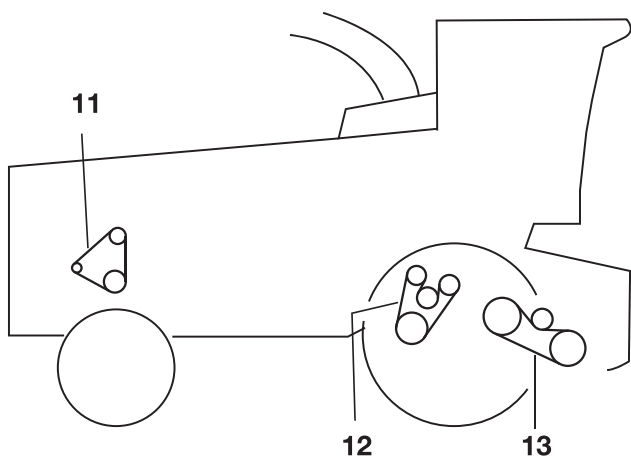

				
2	ВАРИАТОР СКОРОСТИ	1	063309.0	0325358
3	ПРИВОД ГИДРАВЛИЧЕСКОГО НАСОСА	1	633030.1	0201108
4	ПРИВОДНОЙ ВАЛ ДВИГАТЕЛЯ	1	063285.0	1426255
5	ВАРИАТОР СКОРОСТИ	1	629412.0	1413193
5	ВАРИАТОР СКОРОСТИ	1	629737.0	1413193
6	ПРИВОД ТРАНСПОРТЕРА	1	618123.0	0101169
7	ПРИВОД ТРАНСПОРТЕРА	1	063940.0	0402153
10	ПРИВОД ТРАНСПОРТЕРА	1	062294.0	0101225

CLAAS JAGUAR 75 - 71

				
1	ВЕРХН. ВАЛ НАКЛ. КАМЕРЫ	1	981678.0	/

CLAAS JAGUAR 682S - SL





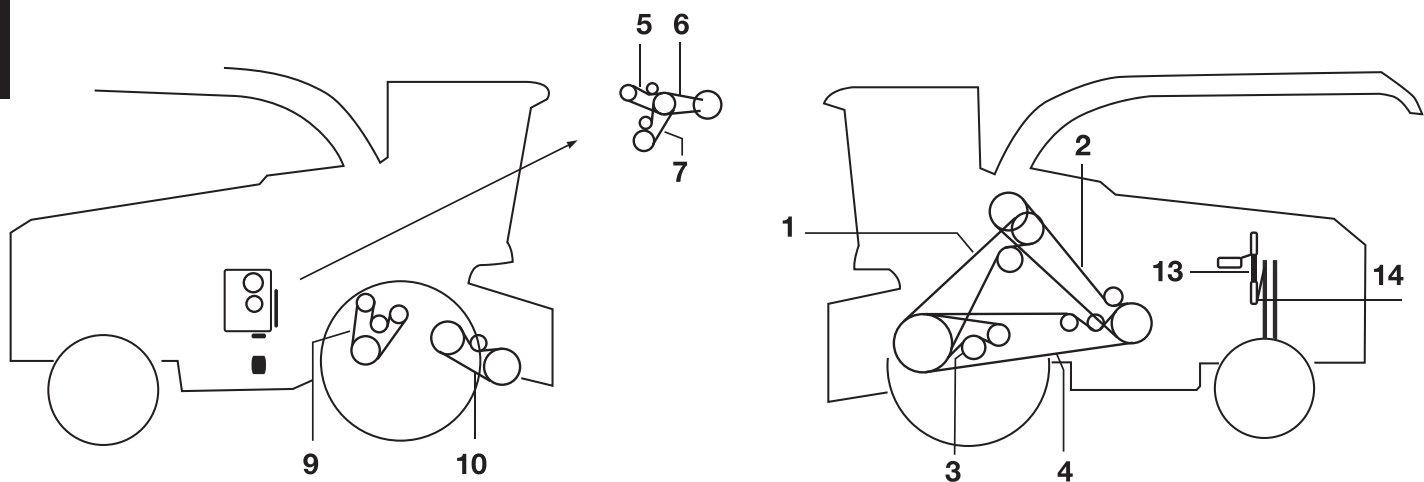

				
1	ВАРИАТОР СКОРОСТИ	1	629732.2	1401401
2	ПРИВОД СОЛОМОТЯСА	1	070310.1	0101298
3	ГИДРАВЛИЧЕСКИЙ НАСОС	1	750294.0	2001143
7	ДРОБИЛЬНЫЙ АППАРАТ ДЛЯ КУКУРУЗЫ	1	629763.0	1423210
8	МОЛОТИЛЬНЫЙ БАРАБАН	1	073202.0	1425378
9	ГИДРОСТАТИЧЕСКИЙ ПРИВОД РЕГУЛИРОВАНИЯ СКОРОСТИ	1	073203.0	1424202
9	МЕХАНИЧЕСКИЙ ПРИВОД СКОРОСТИ	1	629756.0	1413195
10	ДВИГАТЕЛЬ	1	073201.0	0325362
11	ГЕНЕРАТОР	1	602387.0	0122155
12	ДРОБИЛЬНЫЙ АППАРАТ ДЛЯ КУКУРУЗЫ	1	073204.0	1470303
13	ТРАНСПОРТЕР	1	644015.1	1423179
13	ТРАНСПОРТЕР	1	673614.0	1423188

CLAAS JAGUAR 685 - 690







1	ПРИВОД БАРАБАНА	1	629836.0	0302302
2	ТРАНСПОРТЕР	1	070310.1	0101298
3	ПРИВОД ЛЕВОГО ДРОБИЛЬНОГО АППАРАТА ДЛЯ КУКУРУЗЫ	1	629769.0	1423207
4	ПРИВОД ГЛАВНОГО БАРАБАНА	1	070952.2	1426410
5	ГИДРАВЛИЧЕСКИЙ НАСОС	1	750193.2	0401111
6	ПРИВОД КОНДИЦИОНЕРА	1	659025.0	1400066
7	ГИДРОСТАТИЧЕСКИЙ ПРИВОД РЕГУЛИРОВАНИЯ СКОРОСТИ	1	673625.0	1424162
7	ГИДРОСТАТИЧЕСКИЙ ПРИВОД РЕГУЛИРОВАНИЯ СКОРОСТИ	1	176543.0	1424162
9	ПРИВОД ПРАВОГО ДРОБИЛЬНОГО АППАРАТА ДЛЯ КУКУРУЗЫ	1	072110.0	1470277
10	ПРИВОД ИЗМЕЛЬЧИТЕЛЯ	1	673614.0	1423188
13	ГЕНЕРАТОР	1	133528.0	1472236
14	ВЕНТИЛЯТОР СИСТЕМЫ ОХЛАЖДЕНИЯ	1	133630.0	0372234
15	ДЛЯ ПЛАТФОРМЕННОЙ ЖАТКИ	1	673614.0	1423188

CLAAS JAGUAR 695 - 685 SL

				
1	ПРИВОД БАРАБАНА	1	629836.0	0302302
2	ТРАНСПОРТЕР	1	070310.1	0101298
3	ГЕНЕРАТОР	1	133528.0	1472236
4	ВЕНТИЛЯТОР СИСТЕМЫ ОХЛАЖДЕНИЯ	1	133630.0	0372234
5	ДРОБИЛЬНЫЙ АППАРАТ ДЛЯ КУКУРУЗЫ	1	629763.0	1423210
6	ДЛЯ JAGUAR 690/685 SL	1	070952.2	1426410
6	ДЛЯ JAGUAR 695 SL	1	074771.1	1426423
6	ДЛЯ JAGUAR 690/685 SL	1	074803.1	1426413
7	ПРИВОД ГИДРАВЛИЧЕСКОГО НАСОСА	1	750193.2	0401111
8	ПРИВОД КОНДИЦИОНЕРА	1	659025.0	1400066
9	ВАРИАТОР СКОРОСТИ	1	176543.0	1424162
10	ДРОБИЛЬНЫЙ АППАРАТ ДЛЯ КУКУРУЗЫ	1	073204.0	1470303
11	ПРИВОД ТРАНСПОРТЕРА	1	673614.0	1423188
15	ДЛЯ ПЛАТФОРМЕННОЙ ЖАТКИ	1	673614.0	1423188

CLAAS JAGUAR 820 - 840

				
1	ГЛАВНЫЙ ПРИВОД ДЛЯ JAGUAR 820	1	077797.0	1426712
1	ГЛАВНЫЙ ПРИВОД ДЛЯ JAGUAR 840	1	077796.0	1449760
2	ГЕНЕРАТОР	1	512087.0	0172253
3	КОМПРЕССОР	1	052393.1	1400115
4	ВЕНТИЛЯТОР	1	077400.0	0101168
5	ВЕНТИЛЯТОР ОЧИСТКИ	1	077276.0	1400286
6	ДРОБИЛЬНЫЙ АППАРАТ ДЛЯ КУКУРУЗЫ	1	076403.1	1470339
7	ВЕНТИЛЯТОР ОБДУВА	1	984855.0	/

CLAAS LEXION 410 - 405

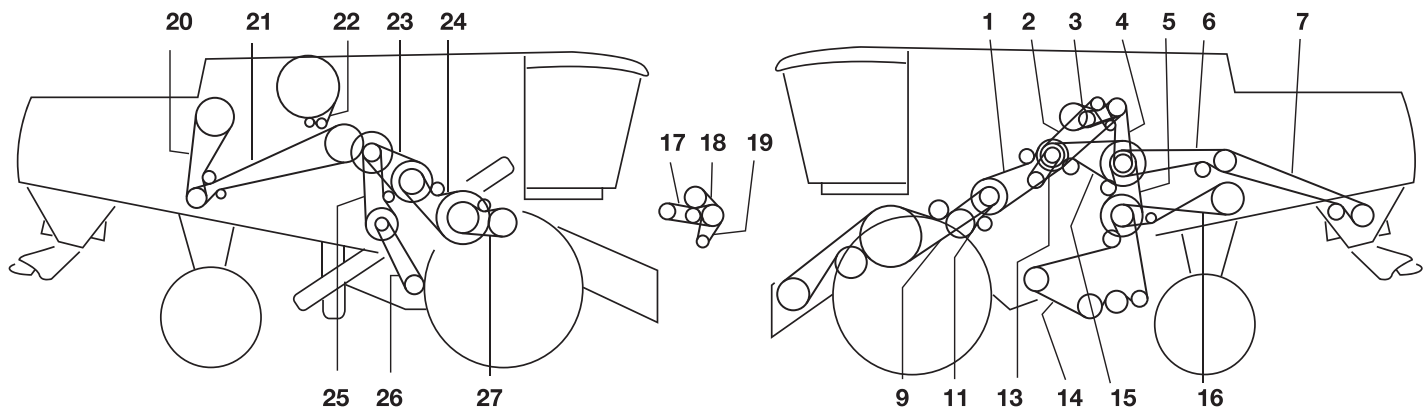

x	ПРИВОД МОЛОТИЛЬНОГО БАРАБАНА	1	667248.0	1453293
x	ПРИВОД НОЖА	1	742025.0	0502215
x	ВАРИАТОР СКОРОСТИ МОТОВИЛА	1	670244.1	1462186
1	ПРИВОД РЕЖУЩЕГО АППАРАТА	1	667947.0	0323281
2	МОЛОТИЛЬНАЯ МАШИНА	1	667680.0	0225286
3	ПРИВОД ВЫГРУЗКИ ЗЕРНОВОГО БУНКЕРА	1	667681.0	0223204
4	ПРИВОД СОЛОМОИЗМЕЛЬЧИТЕЛЯ. 1 УРОВЕНЬ	1	667981.2	1423211
5	РЕШЕТНЫЙ СТАН. 2 УРОВЕНЬ	1	667252.0	1423240
6	ПРИВОД СОЛОМОИЗМЕЛЬЧИТЕЛЯ. 2 УРОВЕНЬ	1	667683.0	1402292
7	ПРИВОД СОЛОМОИЗМЕЛЬЧИТЕЛЯ. 3 УРОВЕНЬ	1	644771.0	0202305
9	ПРИВОД РЕЖУЩЕГО АППАРАТА	1	667454.0	1402549
11	БАРАБАН ИМПЕЛЛЕРА	1	667249.0	1423196
13	ПРИВОД ГИДРАВЛИЧЕСКОГО НАСОСА	1	758719.0	1401122
14	РЕШЕТНЫЙ СТАН. 3 УРОВЕНЬ	1	667651.0	0423458
15	РЕШЕТНЫЙ СТАН. 1 УРОВЕНЬ	1	644209.0	0302251
16	ПРИВОД СОЛОМОТРЯСА	1	667477.0	0101311
17	ПРИВОД КОМПРЕССОРА	1	667560.1	1472264
18	ВЕНТИЛЯТОР И ПРИВОД РОТОРА	1	667242.0	1401113
19	СТАРТЕР. ГЕНЕРАТОР	1	667673.0	1472227
20	ЗАДНИЙ ВОРОШИТЕЛЬ	1	667973.0	1401234
21	ПРИВОД ПЕРЕДНЕЙ МЕШАЛКИ	1	667974.0	1401384
22	ПРИВОД РОТОРНОГО ГРОХОТА	1	667561.1	1400234
23	МОЛОТИЛЬНЫЙ БАРАБАН	1	661427.0	1499369
24	ЦИЛИНДР МОЛОТИЛКИ	1	667934.0	1423301
25	ПРИВОД ВЕНТИЛЯТОРА. 1 УРОВЕНЬ	1	667957.0	1401208
26	ПРОМЕЖУТОЧНЫЙ ВАЛ ВЕНТИЛЯТОРА	1	667457.0	1410203
27	ПРИВОД МОЛОТИЛЬНОГО БАРАБАНА	1	667251.0	0123224

CLAAS LEXION 430 - 415

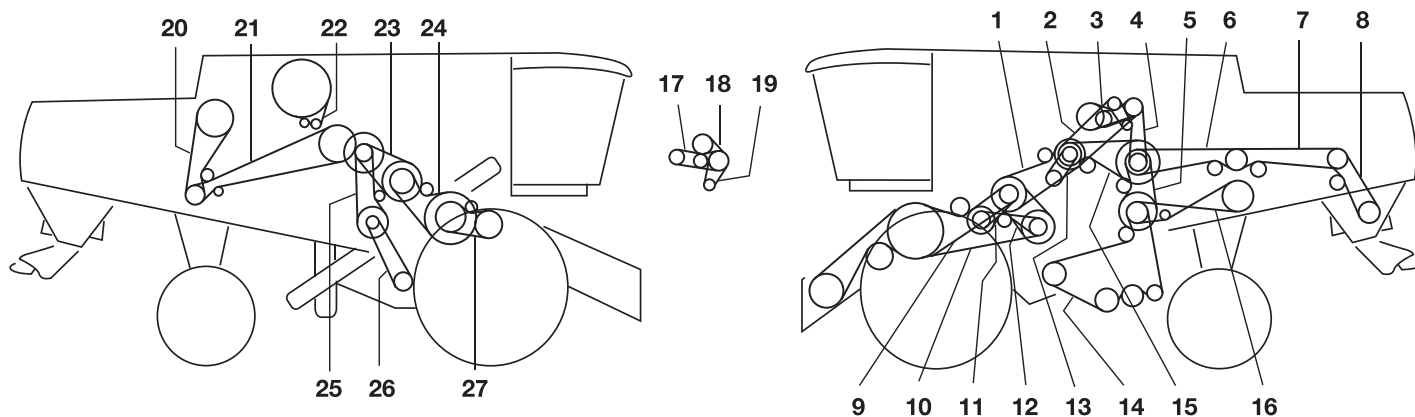

x	РАЗБРАСЫВАТЕЛЬ СОЛОМЫ	1	539433.0	/
x	ПРИВОД РОТОРНОГО ГРОХОТА	1	667456.0	0372231
x	ПРИВОД НОЖА	1	742025.0	0502215
x	ВАРИАТОР СКОРОСТИ МОТОВИЛА	1	670244.1	1462186
1	МУФТА ПРИВОДА РЕЖУЩЕГО АППАРАТА	1	667255.0	1424282
2	ПРИВОД МОЛОТИЛЬНОГО МЕХАНИЗМА	1	667680.0	0225286
3	ПРИВОД ВЫГРУЗКИ ЗЕРНОВОГО БУНКЕРА	1	667681.0	0223204
4	ПРИВОД СОЛОМОИЗМЕЛЬЧИТЕЛЯ. 1 УРОВЕНЬ	1	667981.2	1423211
5	РЕШЕТНЫЙ СТАН. 2 УРОВЕНЬ	1	667252.0	1423240
6	ПРИВОД СОЛОМОИЗМЕЛЬЧИТЕЛЯ. 2 УРОВЕНЬ	1	667633.0	/
7	ПРИВОД СОЛОМОИЗМЕЛЬЧИТЕЛЯ. 3 УРОВЕНЬ	1	667683.0	1402292
8	ПРИВОД СОЛОМОИЗМЕЛЬЧИТЕЛЯ. 4 УРОВЕНЬ	1	667684.0	0202172
9	ПРИВОД РЕЖУЩЕГО АППАРАТА БЕЗ ВАРИАТОРА	1	667454.0	1402549
10	ПРИВОД РЕЖУЩЕГО АППАРАТА БЕЗ ВАРИАТОРА	1	667551.0	1402587
11	БАРАБАН ИМПЕЛЛЕРА	1	667249.0	1423196
12	ВАРИАТОР РЕЖУЩЕГО АППАРАТА	1	667530.0	1463300
13	ПРИВОД ГИДРАВЛИЧЕСКОГО НАСОСА	1	758719.0	1401122
14	РЕШЕТНЫЙ СТАН. 3 УРОВЕНЬ	1	667651.0	0423458
15	РЕШЕТНЫЙ СТАН. 1 УРОВЕНЬ	1	644209.0	0302251
16	ПРИВОД СОЛОМОТРЯСА	1	667477.0	0101311
17	ПРИВОД КОМПРЕССОРА	1	667560.1	1472264
18	ВЕНТИЛЯТОР И ПРИВОД РОТОРА	1	667242.0	1401113
19	СТАРТЕР. ГЕНЕРАТОР	1	667673.0	1472227
20	ЗАДНИЙ ВОРОШИТЕЛЬ	1	667973.0	1401234
21	ПРИВОД ПЕРЕДНЕЙ МЕШАЛКИ	1	667974.0	1401384
22	ПРИВОД РОТОРНОГО ГРОХОТА	1	667561.1	1400234
23	ВАРИАТОР МОЛОТИЛЬНОГО БАРАБАНА	1	667248.0	1453293
24	ПРИВОД МОЛОТИЛЬНОГО БАРАБАНА	1	667458.0	1424296
25	ПРИВОД ВЕНТИЛЯТОРА. 1 УРОВЕНЬ	1	742026.0	1601218
26	ПРИВОД ВЕНТИЛЯТОРА. 1 УРОВЕНЬ	1	667457.0	1410203
27	РЕДУКТОР	1	667251.0	0123224

CLAAS LEXION 460 - 440

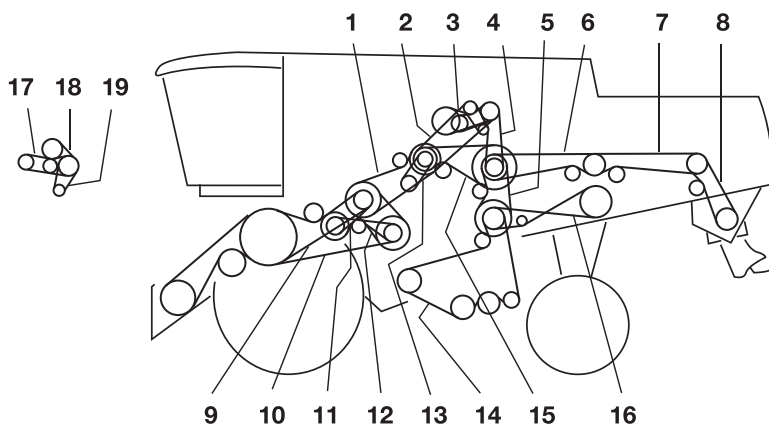
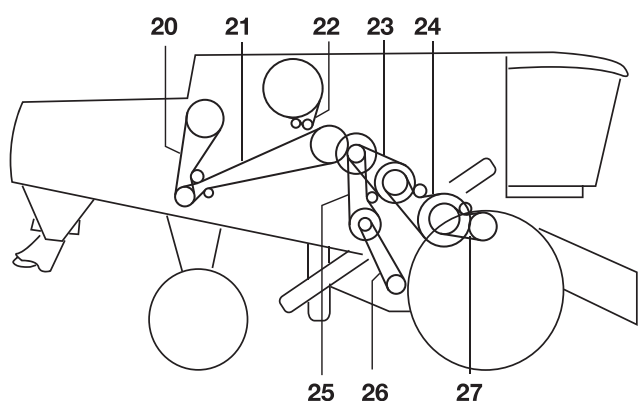

x	ВАРИАТОР СКОРОСТИ МОТОВИЛА	1	670244.1	1462186
x	ПРИВОД НОЖА	1	742025.0	0502215
1	МУФТА ПРИВОДА РЕЖУЩЕГО АППАРАТА	1	667255.0	1424282
2	ПРИВОД МОЛОТИЛЬНОГО МЕХАНИЗМА	1	667453.0	1426293
3	ПРИВОД ВЫГРУЗКИ ЗЕРНОВОГО БУНКЕРА	1	667250.0	1423210
4	ПРИВОД СОЛОМОИЗМЕЛЬЧИТЕЛЯ. 1 УРОВЕНЬ	1	667958.2	1423216
5	РЕШЕТНЫЙ СТАН. 2 УРОВЕНЬ	1	667252.0	1423240
6	ПРИВОД СОЛОМОИЗМЕЛЬЧИТЕЛЯ. 2 УРОВЕНЬ	1	061700.1	1423319
7	ПРИВОД СОЛОМОИЗМЕЛЬЧИТЕЛЯ. 3 УРОВЕНЬ	1	061700.1	1423319
8	ПРИВОД СОЛОМОИЗМЕЛЬЧИТЕЛЯ. 4 УРОВЕНЬ	1	661093.0	1423202
9	ПРИВОД РЕЖУЩЕГО АППАРАТА БЕЗ ВАРИАТОРА	1	667454.0	1402549
10	ПРИВОД РЕЖУЩЕГО АППАРАТА С ВАРИАТОРОМ	1	667551.0	1402587
11	БАРАБАН ИМПЕЛЛЕРА	1	667249.0	1423196
12	ВАРИАТОР РЕЖУЩЕГО АППАРАТА	1	667530.0	1463300
13	ПРИВОД ГИДРАВЛИЧЕСКОГО НАСОСА	1	758719.0	1401122
14	РЕШЕТНЫЙ СТАН. 3 УРОВЕНЬ	1	667651.0	0423458
15	РЕШЕТНЫЙ СТАН. 1 УРОВЕНЬ	1	644209.0	0302251
16	ПРИВОД СОЛОМОТРЯСА	1	667477.0	0101311
17	ПРИВОД КОМПРЕССОРА	1	667560.1	1472264
18	ВЕНТИЛЯТОР И ПРИВОД РОТОРА	1	667242.0	1401113
19	ПРИВОД РОТОРНОГО ГРОХОТА	1	667456.0	0372231
20	ЗАДНИЙ ВОРОШИТЕЛЬ	1	667973.0	1401234
21	ПРИВОД ПЕРЕДНЕЙ МЕШАЛКИ	1	667974.0	1401384
22	ПРИВОД РОТОРНОГО ГРОХОТА	1	667561.1	1400234
23	ВАРИАТОР МОЛОТИЛЬНОГО БАРАБАНА	1	667248.0	1453293
24	ПРИВОД МОЛОТИЛЬНОГО БАРАБАНА	1	667458.0	1424296
25	ПРИВОД ВЕНТИЛЯТОРА. 1 УРОВЕНЬ	1	742026.0	1601218
26	ПРОМЕЖУТОЧНЫЙ ВАЛ ВЕНТИЛЯТОРА	1	667457.0	1410203
27	РЕДУКТОР	1	667251.0	0123224

CLAAS LEXION 480

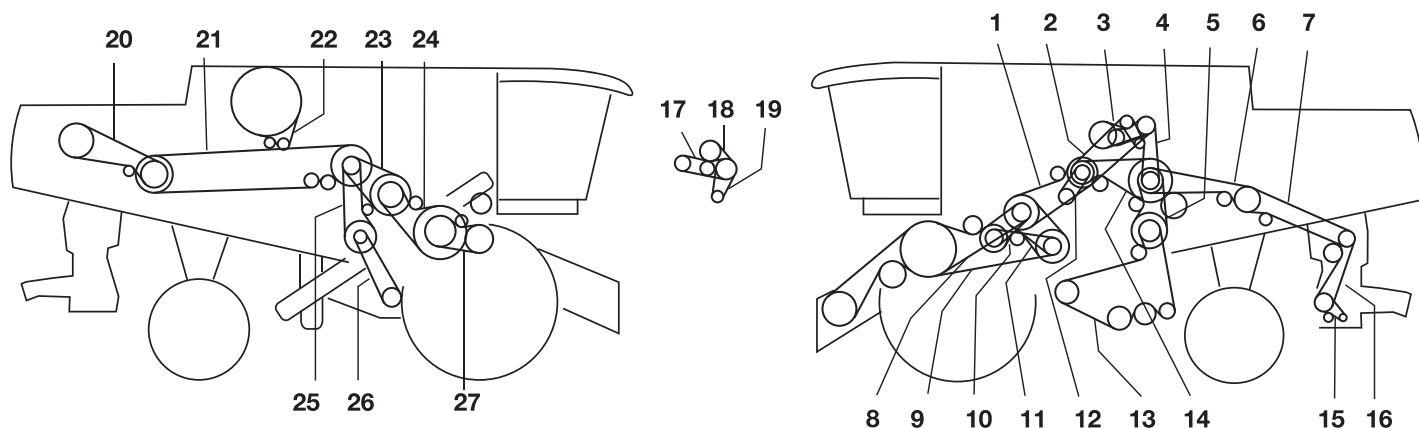

x	ВАРИАТОР СКОРОСТИ МОТОВИЛА	1	670244.1	1462186
x	ПРИВОД НОЖА	1	742025.0	0502215
1	МУФТА ПРИВОДА РЕЖУЩЕГО АППАРАТА	1	667255.0	1424282
2	МЕХАНИЗМ НАТЯЖЕНИЯ ДЛЯ МОЛОТИЛКИ	1	667881.0	1499431
3	ПРИВОД ВЫГРУЗКИ ЗЕРНОВОГО БУНКЕРА	1	667250.0	1423210
4	ПРИВОД СОЛОМОИЗМЕЛЬЧИТЕЛЯ. 1 УРОВЕНЬ	1	644685.1	1424218
5	РЕШЕТНЫЙ СТАН. 2 УРОВЕНЬ	1	667252.0	1423240
6	ПРИВОД СОЛОМОИЗМЕЛЬЧИТЕЛЯ. 2 УРОВЕНЬ	1	061700.1	1423319
7	ПРИВОД СОЛОМОИЗМЕЛЬЧИТЕЛЯ. 3 УРОВЕНЬ	1	661298.0	1423274
7	ПРИВОД СОЛОМОИЗМЕЛЬЧИТЕЛЯ. 3 УРОВЕНЬ	1	749712.0	1423329
8	ПРИВОД РЕЖУЩЕГО АППАРАТА БЕЗ ВАРИАТОРА	1	667454.0	1402549
9	ПРИВОД РЕЖУЩЕГО АППАРАТА С ВАРИАТОРОМ	1	667551.0	1402587
10	БАРАБАН ИМПЕЛЛЕРА	1	667249.0	1423196
11	ВАРИАТОР РЕЖУЩЕГО АППАРАТА	1	667530.0	1463300
12	ПРИВОД ГИДРАВЛИЧЕСКОГО НАСОСА	1	758719.0	1401122
12	ПРИВОД ГИДРАВЛИЧЕСКОГО НАСОСА	1	233843.1	1401127
13	РЕШЕТНЫЙ СТАН. 3 УРОВЕНЬ	1	667651.0	0423458
14	РЕШЕТНЫЙ СТАН. 1 УРОВЕНЬ	1	644209.0	0302251
15	ПРИВОД РАЗБРАСЫВАТЕЛЯ. 2 УРОВЕНЬ	1	667891.0	1469483
16	ПРИВОД РАЗБРАСЫВАТЕЛЯ. 1 УРОВЕНЬ	1	667798.2	0301198
17	ПРИВОД КОМПРЕССОРА	1	667560.1	1472264
18	ВЕНТИЛЯТОР И ПРИВОД РОТОРА	1	667242.0	1401113
19	ПРИВОД РОТОРНОГО ГРОХОТА	1	667456.0	0372231
20	ГИБРИДНЫЙ ПРИВОД. 2 УРОВЕНЬ	1	667427.0	1424253
20	ГИБРИДНЫЙ ПРИВОД. 2 УРОВЕНЬ	1	667983.0	1424313
21	ГИБРИДНЫЙ ПРИВОД. 1 УРОВЕНЬ	1	667554.0	1424560
22	ПРИВОД РОТОРНОГО ГРОХОТА	1	667561.1	1400234
23	ВАРИАТОР СКОРОСТИ МОЛОТИЛЬНОГО БАРАБАНА	1	667248.0	1453293
24	ПРИВОД МОЛОТИЛЬНОГО БАРАБАНА	1	667458.0	1424296
25	ПРИВОД ВЕНТИЛЯТОРА. 1 УРОВЕНЬ	1	742026.0	1601218
26	ПРОМЕЖУТОЧНЫЙ ВАЛ ВЕНТИЛЯТОРА	1	667457.0	1410203
27	РЕДУКТОР	1	667251.0	0123224

CLAAS LEXION 540 - 560

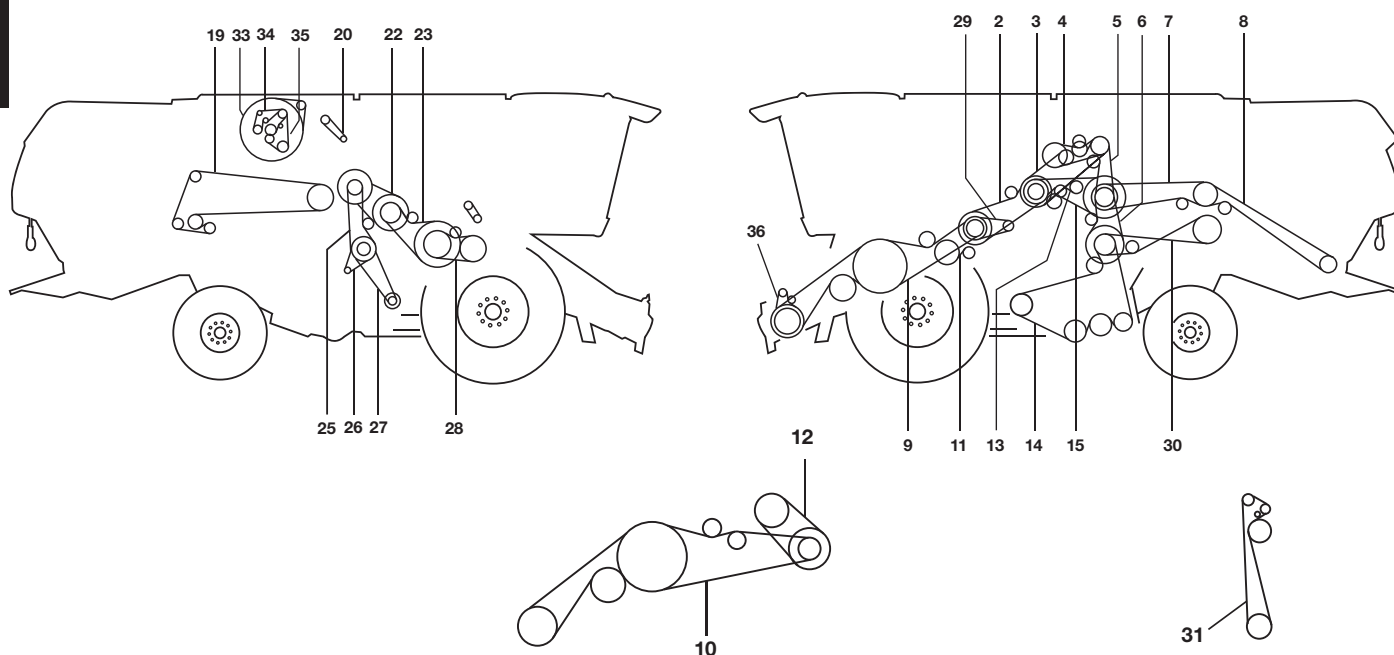

2	ПРИВОД РЕЖУЩЕГО АППАРАТА, 1 УРОВЕНЬ	1	644892.0	1424282
3	МОЛОТИЛЬНЫЙ МЕХАНИЗМ (САТ С13, С10)	1	667881.0	1499431
3	МОЛОТИЛЬНЫЙ МЕХАНИЗМ (ДВИГАТЕЛЬ С9)	1	352403.0	1426293
3	МОЛОТИЛЬНЫЙ МЕХАНИЗМ (ДВИГАТЕЛЬ 3126В, С6.6)	1	667453.0	1426293
4	ПРИВОД ВЫГРУЗКИ ЗЕРНОВОГО БУНКЕРА	1	667250.0	1423210
5	ПРИВОД ИЗМЕЛЬЧИТЕЛЯ, 1 УРОВЕНЬ (ДВИГАТЕЛЬ С13, С10, С9 И 3126В)	1	667958.3	1423216
5	ПРИВОД ИЗМЕЛЬЧИТЕЛЯ, 1 УРОВЕНЬ (ДВИГАТЕЛЬ С6.6)	1	355696.0	/
6	РЕШЕТНЫЙ СТАН, 2 УРОВЕНЬ	1	667252.0	1423240
7	ПРИВОД ИЗМЕЛЬЧИТЕЛЯ, 2 УРОВЕНЬ	1	061700.1	1423319
8	ПРИВОД ИЗМЕЛЬЧИТЕЛЯ, 3 УРОВЕНЬ, ЖЕСТКИЙ ИЗМЕЛЬЧИТЕЛЬ	1	628888.0	1423400
9	ПРИВОД РЕЖУЩЕГО АППАРАТА, 2 УРОВЕНЬ, БЕЗ ВАРИАТОРА СКОРОСТИ	2	667454.0	1402549
10	ПРИВОД РЕЖУЩЕГО АППАРАТА, 3 УРОВЕНЬ, С ВАРИАТОРОМ СКОРОСТИ	2	667551.1	1402587
11	ЗУБЧАТЫЙ ПРИВОД	1	667249.0	1423196
12	ВАРИАТОР РЕЖУЩЕГО АППАРАТА	1	667530.1	1463300
13	РАЗБРАСЫВАТЕЛЬ СОЛОМЫ	1	746508.1	0201155
14	ПРИВОД ОЧИСТКИ, 3 УРОВЕНЬ	1	667651.0	0423458
15	ПРИВОД ОЧИСТКИ, 1 УРОВЕНЬ	1	644209.0	0302251
19	ПАЛЬЧИКОВЫЙ ШНЕК	1	628991.0	1401499
20	ЗЕРНОВОЙ ЭЛЕВАТОР	1	754315.1	/
22	ВАРИАТОР БАРАБАНА	1	667248.0	1453293
23	ПРИВОД БАРАБАНА	1	176442.1	2124287
25	ПРИВОД ВЕНТИЛЯТОРА	1	746506.0	0101222
26	ВТЯГИВАЮЩИЙ ВЕНТИЛЯТОР	1	644781.0	0200118
27	ВАРИАТОР ВЕНТИЛЯТОРА	1	667457.0	1410203
28	НАКЛ. КАМЕРА	1	667251.1	1423224
29	ГИДРАВЛИЧЕСКИЙ ПРИВОД МОТОВИЛА	1	829094.0	1401137
30	ПРИВОД СОЛОМОТРЯСА	1	667477.0	0101311
31	РАЗБРАСЫВАТЕЛЬ СОЛОМЫ	1	539443.0	1499395
33	РОТОРНЫЙ СЕПАРАТОР, 2 УРОВЕНЬ	1	545689.0	1400227
34	ДВИГАТЕЛЬ С9, НОРМА ВЫБРОСА 2	1	796786.0	1485332
34	ДВИГАТЕЛЬ 3126 В	1	796474.0	0385331
35	ПРИВОД ВЕНТИЛЯТОРА (ДВИГАТЕЛЬ С10, С13), С НОМЕРА 58401487	1	628964.1	1485350
35	ПРИВОД ВЕНТИЛЯТОРА, ДО НОМЕРА 58401486	1	743910.1	0285317
35	ПРИВОД ВЕНТИЛЯТОРА (ДВИГАТЕЛЬ 3126В) ПРИ НОРМЕ ВЫБРОСА С9	1	796450.0	0242166
35	ПРИВОД ВЕНТИЛЯТОРА С9, УРОВЕНЬ ВЫПУСКА 3А	1	584627.1	0785285
35	ПРИВОД ВЕНТИЛЯТОРА (ДВИГАТЕЛЬ С6.6)	1	580157.0	0785286
36	ВТЯГИВАЮЩИЙ ВЕНТИЛЯТОР, КАНАЛ Е	1	765985.0	1900123

CLAAS LEXION 570

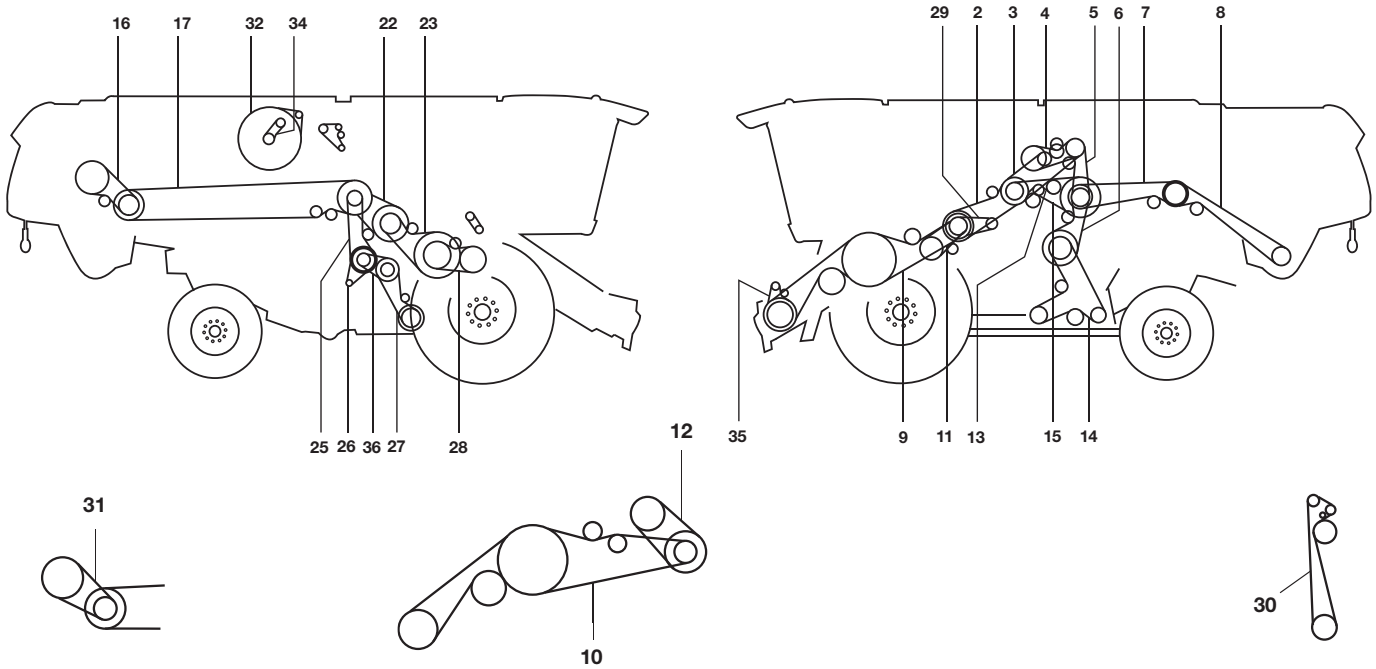

2	ПРИВОД РЕЖУЩЕГО АППАРАТА, 1 УРОВЕНЬ	1	644892.0	1424282
3	МОЛОТИЛЬНЫЙ МЕХАНИЗМ	1	667452.1	1449337
4	ПРИВОД ВЫГРУЗКИ ЗЕРНОВОГО БУНКЕРА	1	667250.0	1423210
5	ПРИВОД ИЗМЕЛЬЧИТЕЛЯ, 1 УРОВЕНЬ	1	667958.3	1423216
6	РЕШЕТНЫЙ СТАН, 2 УРОВЕНЬ, С НОМЕРОВ 58500163 И 58500093-107	1	644902.0	1423292
6	ДО НОМЕРОВ. 58500092 - 58500108-162	1	667252.0	1423240
7	ПРИВОД ИЗМЕЛЬЧИТЕЛЯ, 2 УРОВЕНЬ	1	061700.1	1423319
8	ПРИВОД ИЗМЕЛЬЧИТЕЛЯ, 3 УРОВЕНЬ	1	628978.0	1423361
9	ПРИВОД РЕЖУЩЕГО АППАРАТА, 2 УРОВЕНЬ, БЕЗ ВАРИАТОРА СКОРОСТИ	2	667454.0	1402549
10	ПРИВОД РЕЖУЩЕГО АППАРАТА, 3 УРОВЕНЬ, С ВАРИАТОРОМ СКОРОСТИ	2	667551.1	1402587
11	ЗУБЧАТЫЙ ПРИВОД	1	667249.0	1423196
12	ВАРИАТОР РЕЖУЩЕГО АППАРАТА	1	667530.1	1463300
13	РАЗБРАСЫВАТЕЛЬ СОЛОМЫ	1	746508.1	0201155
14	ПРИВОД ОЧИСТКИ, 3 УРОВЕНЬ, С НОМЕРА 58500163, 58500093-107	1	756466.0	1423364
14	ПРИВОД ОЧИСТКИ, ДО НОМЕРА 58500092, 58500108-162	1	667651.0	0423458
15	ПРИВОД ОЧИСТКИ, 1 УРОВЕНЬ	1	644209.0	0302251
16	ГИБРИДНЫЙ ПРИВОД, 2 УРОВЕНЬ, С НОМЕРА 58500163	1	628792.0	0224234
16	ГИБРИДНЫЙ ПРИВОД, 2 УРОВЕНЬ, ДО НОМЕРА 58500162	1	749895.0	0224223
17	ГИБРИДНЫЙ ПРИВОД, 1 УРОВЕНЬ	1	749886.1	1424641
22	ВАРИАТОР БАРАБАНА	1	667248.0	1453293
23	ПРИВОД БАРАБАНА	1	176442.1	2124287
25	ПРИВОД ВЕНТИЛЯТОРА, С НОМЕРОВ 58500163, 58500093-107	1	667957.0	1401208
25	ПРИВОД ВЕНТИЛЯТОРА, С НОМЕРА 58500092 - 58500108-162	1	746506.0	0101222
26	ВСАСЫВАЮЩИЙ ВЕНТИЛЯТОР, С НОМЕРА 58500163, 58500093-107	1	667367.0	0272247
26	ВСАСЫВАЮЩИЙ ВЕНТИЛЯТОР, ДО НОМЕРА 58500092, 58500108-162	1	644781.0	0200118
27	ВАРИАТОР ВЕНТИЛЯТОРА, С НОМЕРОВ 58500163, 58500093-107	1	744785.0	1401216
27	ВАРИАТОР ВЕНТИЛЯТОРА, ДО НОМЕРА 58100092 - 58500108-162	1	667457.0	1410203
28	НАКЛ. КАМЕРА	1	667251.1	1423224
29	ГИДРАВЛИЧЕСКИЙ ПРИВОД МОТОВИЛА	1	829094.0	1401137
30	РАЗБРАСЫВАТЕЛЬ СОЛОМЫ	1	539443.0	1499395
31	ГИБРИДНЫЙ ПРИВОД, 2 УРОВЕНЬ, С НОМЕРА 58500163	1	744965.0	1453293
31	ГИБРИДНЫЙ ВАРИАТОР СКОРОСТИ, ДО НОМЕРА 58500162	1	667248.0	1453293
32	РОТОРНЫЙ СЕПАРАТОР, 2 УРОВЕНЬ	1	545689.0	1400227
34	ПРИВОД ВЕНТИЛЯТОРА, С НОМЕРА 58500253	1	628964.1	1485350
34	ПРИВОД ВЕНТИЛЯТОРА, ДО НОМЕРА 58500252	1	743910.1	0285317
35	ВСАСЫВАЮЩИЙ ВЕНТИЛЯТОР, КАНАЛ E	1	765985.0	1900123
36	С НОМЕРОВ 58500163, 58500093-107	1	628847.1	1413149

CLAAS LEXION 580

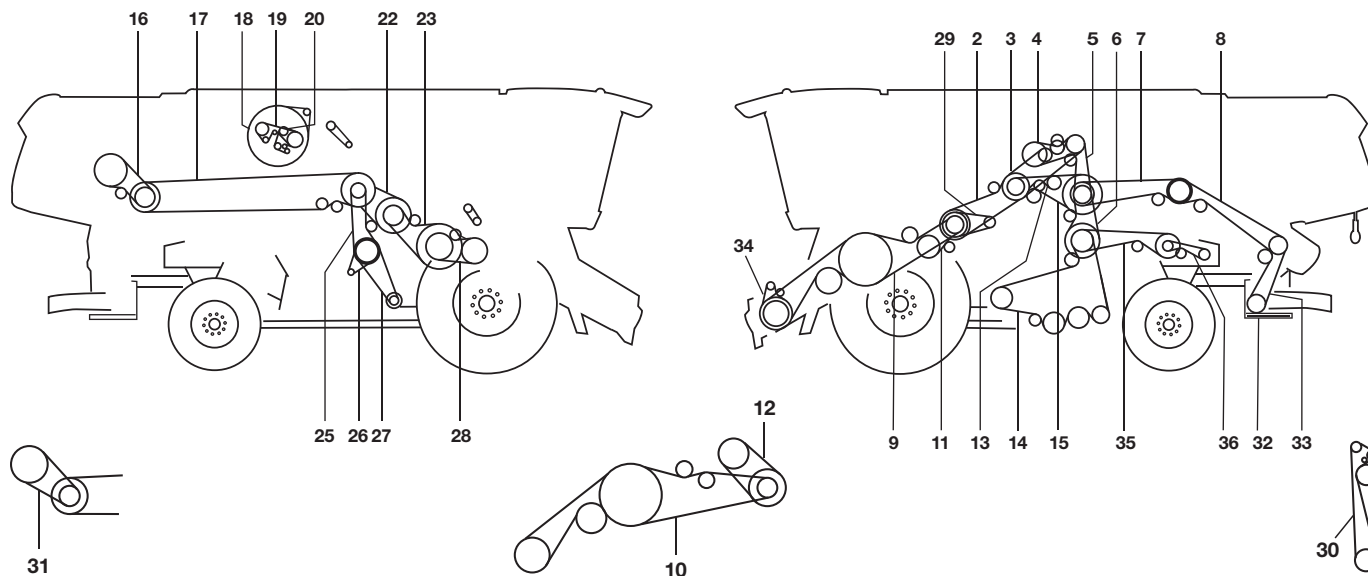



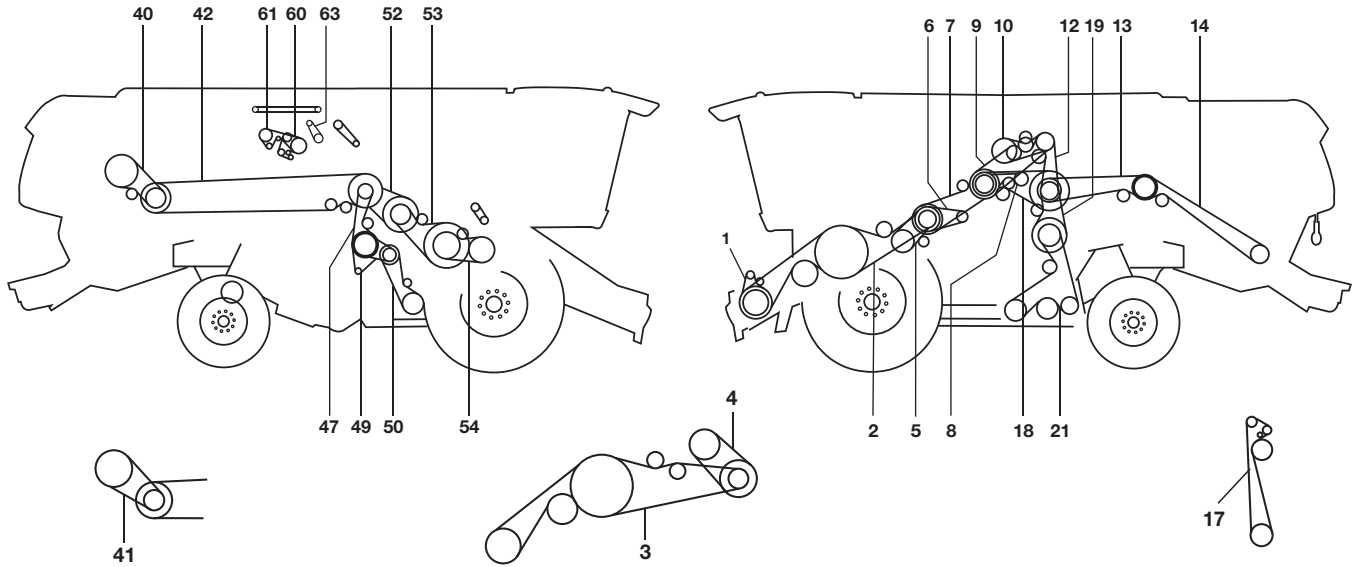

2	ПРИВОД РЕЖУЩЕГО АППАРАТА, 1 УРОВЕНЬ	1	644892.0	1424282
3	ПРИВОД МОЛОТИЛЬНОГО МЕХАНИЗМА	1	644884.0	1499431
4	ПРИВОД ВЫГРУЗКИ ЗЕРНОВОГО БУНКЕРА	1	667981.2	1423211
5	ПРИВОД ИЗМЕЛЬЧИТЕЛЯ, 1 УРОВЕНЬ	1	644885.0	1424219
6	РЕШЕТНЫЙ СТАН, 2 УРОВЕНЬ	1	667252.0	1423240
7	ПРИВОД ИЗМЕЛЬЧИТЕЛЯ, 2 УРОВЕНЬ	1	644889.0	1423319
8	ПРИВОД ИЗМЕЛЬЧИТЕЛЯ, 3 УРОВЕНЬ (ТОЛЬКО ДЛЯ РИСА)	1	628978.0	1423361
8	УСИЛЕННЫЙ ПРИВОД	1	644890.0	1423329
9	ПРИВОД РЕЖУЩЕГО АППАРАТА, 2 УРОВЕНЬ, БЕЗ ВАРИАТОРА СКОРОСТИ	2	667454.0	1402549
10	ПРИВОД РЕЖУЩЕГО АППАРАТА, 3 УРОВЕНЬ, С ВАРИАТОРОМ СКОРОСТИ	2	667551.1	1402587
11	ЗУБЧАТЫЙ ПРИВОД	1	667249.0	1423196
12	ВАРИАТОР РЕЖУЩЕГО АППАРАТА	1	667530.1	1463300
13	РАДИАЛЬНЫЙ РАСПРЕДЕЛИТЕЛЬ ДЛЯ РАЗБРАСЫВАНИЯ ПОЛОВЫ	1	746508.1	0201155
13	ВЕНТИЛЯТОР РАЗБРАСЫВАТЕЛЯ	1	233843.1	1401127
14	ПРИВОД ОЧИСТКИ, 3 УРОВЕНЬ	1	644866.0	1323464
15	ПРИВОД ОЧИСТКИ, 1 УРОВЕНЬ	1	644209.0	0302251
16	ГИБРИДНЫЙ ПРИВОД, 2 УРОВЕНЬ, С НОМЕРА 58600057	1	628792.0	0224234
16	ГИБРИДНЫЙ ПРИВОД, 2 УРОВЕНЬ, ДО НОМЕРА 58600056	1	749895.0	0224223
17	ГИБРИДНЫЙ ПРИВОД, 1 УРОВЕНЬ	1	749886.1	1424641
18	РЕШЕТО, 2 УРОВЕНЬ	1	545689.0	1400227
19	ПРИВОД ВЕНТИЛЯТОРА	1	628964.1	1485350
20	ДВИГАТЕЛЬ	1	744873.0	1442229
22	ВАРИАТОР БАРАБАНА	1	667248.0	1453293
23	ПРИВОД БАРАБАНА	1	644965.0	2124287
25	ПРИВОД ВЕНТИЛЯТОРА	1	746506.0	0101222
26	ВСАСЫВАЮЩИЙ ВЕНТИЛЯТОР	1	644781.0	0200118
27	ВАРИАТОР ВЕНТИЛЯТОРА	1	667457.0	1410203
28	НАКЛ. КАМЕРА	1	667251.1	1423224
29	ГИДРАВЛИЧЕСКИЙ ПРИВОД МОТОВИЛА	1	829094.0	1401137
30	РАЗБРАСЫВАТЕЛЬ СОЛОМЫ	1	539443.0	1499395
31	ГИБРИДНЫЙ ВАРИАТОР СКОРОСТИ, С НОМЕРА 58600057	1	744965.0	1453293
31	ГИБРИДНЫЙ ВАРИАТОР СКОРОСТИ, ДО НОМЕРА 58600056	1	667248.0	1453293
32	ВЕНТИЛЯТОР РАЗБРАСЫВАТЕЛЯ, 2 УРОВЕНЬ	1	667891.1	1469483
33	ВЕНТИЛЯТОР РАЗБРАСЫВАТЕЛЯ, 1 УРОВЕНЬ, С НОМЕРА 58600862	1	667252.0	1423240
33	ВЕНТИЛЯТОР РАЗБРАСЫВАТЕЛЯ, 1 УРОВЕНЬ, ДО НОМЕРА 58600861	1	644942.0	1402293
34	ВСАСЫВАЮЩИЙ ВЕНТИЛЯТОР, КАНАЛ E	1	765985.0	1900123
35	ФИДЕР	1	661425.0	0201264
36	ФИДЕР	1	758719.0	1401122

CLAAS LEXION 600







			OE	
1	ВСАСЫВАЮЩИЙ ВЕНТИЛЯТОР КАНАЛ E	1	765985.0	1900123
2	ПРИВОД РЕЖУЩЕГО АППАРАТА, 2 УРОВЕНЬ, БЕЗ ВАРИАТОРА СКОРОСТИ	2	628579.0	1402550
3	ПРИВОД РЕЖУЩЕГО АППАРАТА, 3 УРОВЕНЬ, С ВАРИАТОРОМ СКОРОСТИ	3	628779.0	1402588
4	ВАРИАТОР СКОРОСТИ РЕЖУЩЕГО АППАРАТА, 2 УРОВЕНЬ	1	744870.0	1414208
5	ПРИВОД ИМПЕЛЛЕРА	1	667249.0	1423196
6	ГИДРАВЛИЧЕСКИЙ ПРИВОД МОТОВИЛА	1	829094.0	1401137
7	ПРИВОД РЕЖУЩЕГО АППАРАТА, 1 УРОВЕНЬ, В06 / 10 - СТАНДАРТНЫЙ	1	644892.0	1424282
7	ПРИВОД РЕЖУЩЕГО АППАРАТА, 1 УРОВЕНЬ, В06 / 20 - ВАРИАТОРНЫЙ	1	749859.0	0125349
8	РАДИАЛЬНЫЙ РАСПРЕДИЛИТЕЛЬ ДЛЯ РАЗБРАСЫВАНИЯ ПОЛОВЫ	1	746508.1	0201155
9	МОЛОТИЛЬНЫЙ МЕХАНИЗМ	1	644884.0	1499431
10	ПРИВОД ВЫГРУЗКИ ЗЕРНОВОГО БУНКЕР, 1 УРОВЕНЬ	1	667981.2	1423211
12	ПРИВОД ИЗМЕЛЬЧИТЕЛЯ, 1 УРОВЕНЬ	1	644885.0	1424219
13	ПРИВОД ИЗМЕЛЬЧИТЕЛЯ, 2 УРОВЕНЬ	1	644889.0	1423319
14	ПРИВОД ИЗМЕЛЬЧИТЕЛЯ, 3 УРОВЕНЬ (ТОЛЬКО ДЛЯ РИСА)	1	628978.0	1423361
17	РАЗБРАСЫВАТЕЛЬ СОЛОМЫ	1	539443.0	1499395
18	РЕШЕТНЫЙ СТАН, 1 УРОВЕНЬ	1	644209.0	0302251
19	РЕШЕТНЫЙ СТАН, 2 УРОВЕНЬ	1	644902.0	1423292
21	РЕШЕТНЫЙ СТАН, 3 УРОВЕНЬ	1	756466.0	1423364
40	ГИБРИДНЫЙ ХОДОВОЙ ПРИВОД, 2 УРОВЕНЬ	1	628792.0	0224234
41	ГИБРИДНЫЙ ВАРИАТОР СКОРОСТИ, 2 УРОВЕНЬ	1	744965.0	1453293
42	ГИБРИДНЫЙ ПРИВОД, 1 УРОВЕНЬ	1	749886.1	1424641
47	ПРИВОД ВЕНТИЛЯТОРА, 1 УРОВЕНЬ	1	667957.0	1401208
49	ВЕНТИЛЯТОР ОБДУВА, ВАРИАТОР СКОРОСТИ, 2 УРОВЕНЬ	1	628847.1	1413149
50	ПРИВОД ВЕНТИЛЯТОРА, 3 УРОВЕНЬ	1	744785.0	1401216
52	МОЛОТИЛЬНЫЙ МЕХАНИЗМ	1	744965.0	1453293
53	ПРИВОД БАРАБАНА	1	644965.0	2124287
54	НАКЛ. КАМЕРА	1	667251.1	1423224
60	ДВИГАТЕЛЬ	1	744873.0	1442229
61	ПРИВОД ВЕНТИЛЯТОРА	1	628964.1	1485350
63	ВСАСЫВАЮЩИЙ ВЕНТИЛЯТОР	1	744874.0	1900121





CLAAS MATADOR - STD - GIGANT

				
1	ПРИВОД ВРАЩАЮЩЕГО БАРАБАНА	1	610197.0	1402217
2	ПРИВОД ВРАЩАЮЩЕГО БАРАБАНА	1	500863.0	1430287
3	КОНТРПРИВОД ПРЕСС-ПОДБОРЩИКА	1	551068.0	1430400
4	ГЛАВНЫЙ ПРИВОД	1	630144.0	1403323
5	ВЕНТИЛЯТОР РАДИАТОРА	1	610835.0	/
5	ВЕНТИЛЯТОР РАДИАТОРА	1	610196.0	0130272
5	ВЕНТИЛЯТОР РАДИАТОРА	1	653121.0	/
6	ПРИВОД НОЖА	1	610833.0	1401271
7	ЦИЛИНДР	1	617309.0	1403254
8	РЕШЕТНЫЙ СТАН	1	523252.0	1430352
9	ПЛОСКИЙ РЕМЕНЬ	1	630043.0	0139389
9	ПЛОСКИЙ РЕМЕНЬ	1	630025.0	/
10	ГИДРАВЛИЧЕСКИЙ НАСОС	1	767057.0	0101099
11	РЕШЕТНЫЙ СТАН	1	772658.0	1430746
12	ВАРИАТОР МОТОВИЛА	1	778561.0	1459199
13	ПОДБОРЩИК	1	800309.0	2301174
14	ЗЕРНОВОЙ БУНКЕР	1	636021.0	1430198
14	ЗЕРНОВОЙ БУНКЕР	1	636021.1	1430202
15	ПРИВОД ХОДА	1	630156.0	1478450
16	ВАРИАТОР СКОРОСТИ. БАРАБАН	1	750294.0	2001143
17	СОЛОМОТРЯС	1	801222.0	1401231

CLAAS MEDION 310 - 320





				
1		1	644016.1	1424181
2		1	656028.0	0201109
3		1	621903.1	1443151
4		1	660409.0	1423198
6		1	603337.0	0202222
7		1	603336.1	1429345
9		1	623427.1	1401378
10		1	755070.1	1601120
13		1	061214.0	1402609
13		1	061353.1	1402622
14		1	671209.0	1459293
15		1	603017.3	1402436
19		1	506671.2	1454323
20		1	545689.0	1400227
21		1	056961.0	1900106
22		1	644448.0	1400153
23		1	609823.0	1414208
24		1	661220.1	1424259
26		1	661429.0	1499328

CLAAS MEDION 340

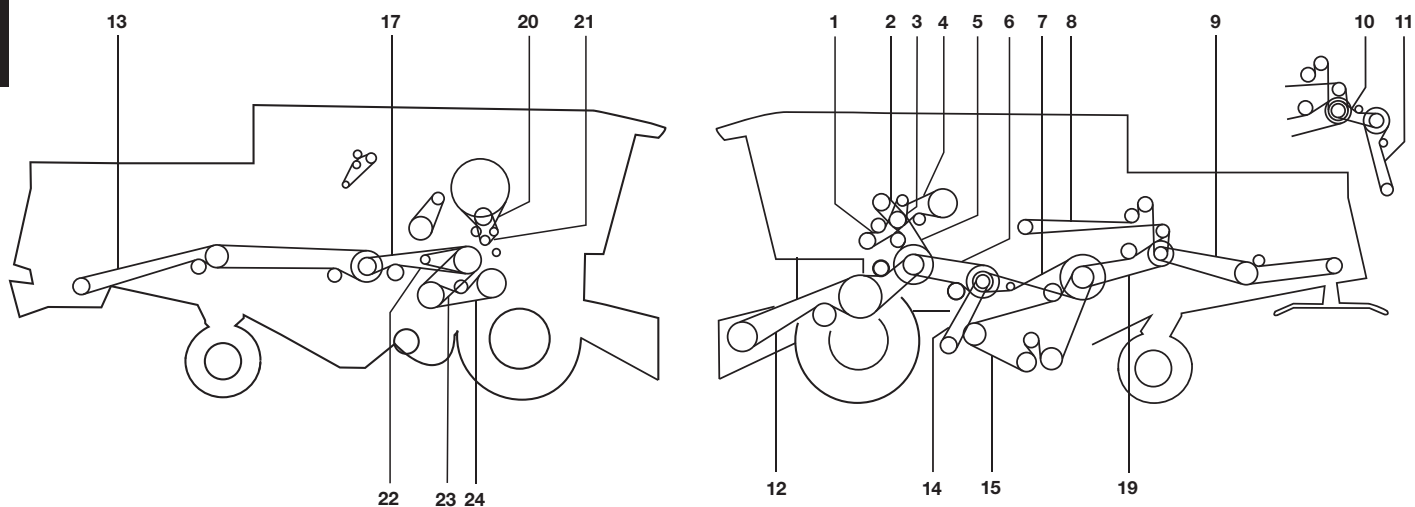
				
2		1	656028.0	0201109
3		1	621903.1	1443151
4		1	544166.0	0223201
5		1	544164.0	1425257
6		1	603337.0	0202222
7		1	644141.1	1429343
9		1	623427.1	1401378
10		1	755070.1	1601120
13		1	061214.0	1402609
14		1	603380.1	1410210
15		1	609762.0	0323472
19		1	506671.2	1454323
23		1	609823.0	1414208
24		1	661220.1	1424259

CLAAS MEGA 350





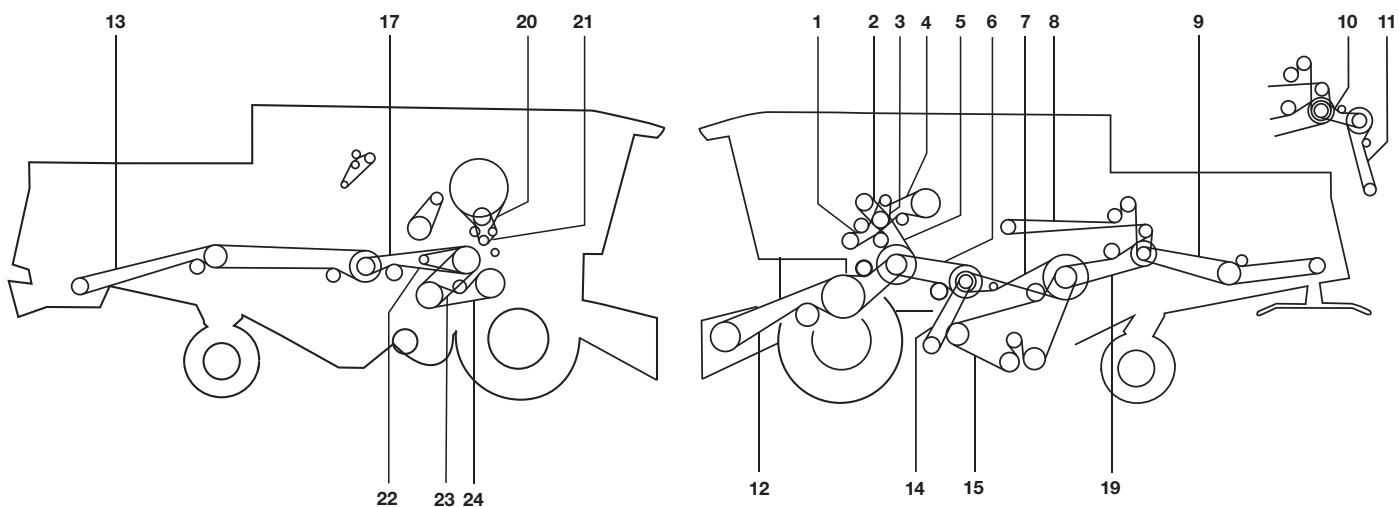

				
1	МНОГОРУЧЬЕВОЙ КЛИНОВОЙ РЕМЕНЬ	1	644016.1	1424181
2	КЛИНОВОЙ РЕМЕНЬ	1	656028.0	0201109
2	С МОЛОТИЛЬНЫМ БАРАБАНОМ	1	629002.1	1601103
3	КЛИНОВОЙ РЕМЕНЬ	1	621903.1	1443151
4	МНОГОРУЧЬЕВОЙ КЛИНОВОЙ РЕМЕНЬ	1	544166.0	0223201
5	МНОГОРУЧЬЕВОЙ КЛИНОВОЙ РЕМЕНЬ	1	544164.0	1425257
6	КЛИНОВОЙ РЕМЕНЬ	1	603337.0	0202222
6	С МОЛОТИЛЬНЫМ БАРАБАНОМ	1	667238.0	0202245
7	КЛИНОВОЙ РЕМЕНЬ	1	644141.1	1429343
8	КЛИНОВОЙ РЕМЕНЬ	1	644447.0	1401412
9	КЛИНОВОЙ РЕМЕНЬ	1	623427.1	1401378
10	КЛИНОВОЙ РЕМЕНЬ	1	755070.1	1601120
11	(N = 519)	1	066034.0	1901188
11	(N = 660)	1	785341.0	1401180
12	КЛИНОВОЙ РЕМЕНЬ	1	644369.0	1402501
13	КЛИНОВОЙ РЕМЕНЬ	1	644539.0	1602631
14	ШИРОКИЙ КЛИНОВОЙ РЕМЕНЬ	1	603380.1	1410210
15	МНОГОРУЧЬЕВОЙ КЛИНОВОЙ РЕМЕНЬ	1	609762.0	0323472
17	МНОГОРУЧЬЕВОЙ КЛИНОВОЙ РЕМЕНЬ	1	644538.0	1623311
19	КЛИНОВОЙ РЕМЕНЬ	1	506671.2	1454323
20	КЛИНОВОЙ РЕМЕНЬ	1	545689.0	1400227
21	КЛИНОВОЙ РЕМЕНЬ	1	545668.1	0200110
22	КЛИНОВОЙ РЕМЕНЬ	1	644537.0	1900151
23	ДВУХСТУПЕНЧАТЫЙ ПРИВОД	1	661427.0	1499369
24	ВАРИАТОР СКОРОСТИ МОЛОТИЛЬНОГО БАРАБАНА (N = 650 - 1500)	1	661220.1	1424259

CLAAS MEGA 360 - 370







1		2	544049.1	0223179
2		1	656028.0	0201109
2		1	629002.1	1601103
3		1	621903.1	1443151
4		1	544166.0	0223201
5		1	544164.0	1425257
6		1	603337.0	0202222
6		1	667238.0	0202245
7		1	644141.1	1429343
8		1	644447.0	1401412
9		1	623427.1	1401378
10		1	755070.1	1601120
11		1	066034.0	1901188
11		1	785341.0	1401180
12		1	644368.0	1402522
13		1	544172.0	1423656
14		1	603380.1	1410210
15		1	609762.0	0323472
17		1	644538.0	1623311
19		1	506671.2	1454323
20	С НОМЕРА 84500262	1	821734.2	0300206
20	ДО НОМЕРА 84500261	1	545689.0	1400227
21	ДО НОМЕРА 84500261	1	545668.1	0200110
22		1	644537.0	1900151
23	С НОМЕРА 84500387	1	661427.0	1499369
23	С НОМЕРА 84500386, ВЫСОКАЯ - НИЗКАЯ СКОРОСТЬ	1	609823.0	1414208
24	ВАРИАТОР СКОРОСТИ МОЛОТИЛЬНОГО БАРАБАНА (N = 650 - 1500)	1	661220.1	1424259
x	ГЕНЕРАТОР, С НОМЕРА 84500262	1	796998.0	0285314
x	ГЕНЕРАТОР, ДО НОМЕРА 84500261	1	545954.0	1485268





CLAAS MERCATOR

				
1	ПРИВОД НОЖА	1	610833.0	1401271
1	ПРИВОД НОЖА	1	610830.0	1401275
2	ВАРИАТОР ЦИЛИНДРА	1	617309.0	1403254
3	ГЛАВНЫЙ ПРИВОД	1	630144.0	1403323
3	ГЛАВНЫЙ ПРИВОД	1	653059.0	0203300
3	ГЛАВНЫЙ ПРИВОД	1	653062.0	0203313
3	ГЛАВНЫЙ ПРИВОД	1	653064.0	2103333
4	ГЛАВНЫЙ ПРИВОД	1	653060.0	1424350
5	ПЛАТФОРМЕННАЯ ЖАТКА	1	653063.0	1403334
6	ПРИВОД ПОДБАРАБАНЫ	1	653120.0	1430488
7	ВЕНТИЛЯТОР ОЧИСТКИ	1	653121.0	/
8	РАЗБРАСЫВАТЕЛЬ СОЛОМЫ	1	653450.0	0137218
9	ГИДРАВЛИЧЕСКИЙ НАСОС	1	656028.0	0201109
10	ВАРИАТОР СКОРОСТИ МОТОВИЛА	1	778561.0	1459199
11	СОЛОМОТРЯС	1	653933.0	1601120
12	ПРИВОД ВЫГРУЗКИ	1	654534.0	0730341
13	ПРИВОД ХОДА	1	655408.0	1413315
14	РАЗБРАСЫВАТЕЛЬ	1	750294.0	2001143





CLAAS MERCATOR 50 - 60

				
1	ГЛАВНЫЙ ПРИВОД	1	653060.0	1424350
2	ГИДРАВЛИЧЕСКИЙ НАСОС	1	656028.0	0201109
3	ГЛАВНЫЙ ПРИВОД	1	630144.0	1403323
3	ГЛАВНЫЙ ПРИВОД	1	653059.0	0203300
3	ГЛАВНЫЙ ПРИВОД	1	653062.0	0203313
3	ГЛАВНЫЙ ПРИВОД	1	653064.0	2103333
4	ВАРИАТОР СКОРОСТИ МОТОВИЛА	1	778561.0	1459199
5	ПРИВОД НОЖА	1	610833.0	1401271
5	ПРИВОД НОЖА	1	610830.0	1401275
6	ПЛАТФОРМЕННАЯ ЖАТКА	1	653063.0	1403334
7	ВАРИАТОР ЦИЛИНДРА	1	617309.0	1403254
8	ВЕНТИЛЯТОР ОЧИСТКИ	1	653121.0	/
9	ПРИВОД ПОДБАРАБАНЫ	1	653120.0	1430488
10	ЗЕРНОВОЙ БУНКЕР	1	634019.0	0301155
10	ЗЕРНОВОЙ БУНКЕР	1	653450.0	0137218
11	СОЛОМОТРЯС	1	755070.0	1601120
11	СОЛОМОТРЯС	1	653933.0	1601120
12	ПРИВОД ВРАЩАЮЩЕГО БАРАБАНА	1	750294.0	2001143
13	ПРИВОД РАЗГРУЗКИ БУНКЕРА	1	653779.0	1630327
14	ПРИВОД ХОДА	1	655408.0	1413315





CLAAS MERCATOR S70 - 75

				
1	ГЛАВНЫЙ ПРИВОД	1	653060.0	1424350
2	ГИДРАВЛИЧЕСКИЙ НАСОС	1	656028.0	0201109
3	ГЛАВНЫЙ ПРИВОД	1	630144.0	1403323
3	ГЛАВНЫЙ ПРИВОД	1	653059.0	0203300
3	ГЛАВНЫЙ ПРИВОД	1	653062.0	0203313
3	ГЛАВНЫЙ ПРИВОД	1	653064.0	2103333
4	ВАРИАТОР СКОРОСТИ МОТОВИЛА	1	778561.0	1459199
5	ПРИВОД НОЖА	1	610833.0	1401271
5	ПРИВОД НОЖА	1	610830.0	1401275
6	ПЛАТФОРМЕННАЯ ЖАТКА	1	653063.0	1403334
7	ВАРИАТОР ЦИЛИНДРА	1	617309.0	1403254
8	ВЕНТИЛЯТОР ОЧИСТКИ	1	653380.0	1405255
9	ПРИВОД ПОДБАРАБАНЬЯ	1	653120.0	1430488
10	ЗЕРНОВОЙ БУНКЕР	1	634019.0	0301155
10	ЗЕРНОВОЙ БУНКЕР	1	653450.0	0137218
11	ВРАЩАЮЩИЙ БАРАБАН	1	750294.0	2001143
12	СОЛОМОТРЯС	1	755070.0	1601120
12	СОЛОМОТРЯС	1	653933.0	1601120
13	ПРИВОД РАЗГРУЗКИ БУНКЕРА	1	654534.0	0730341
14	ПРИВОД ХОДА	1	655408.0	1413315
15	СОЛОМОТРЯС	1	687046.0	0301211





CLAAS MERCUR

				
1	ПРЕСС-ПОДБОРЩИК	1	500863.0	1430287
2	ВЕНТИЛЯТОР РАДИАТОРА	1	758719.0	1401122
2	ВЕНТИЛЯТОР РАДИАТОРА	1	758662.0	0301131
3	ПРИВОД НОЖА	1	770214.0	1430265
3	ПРИВОД НОЖА	1	778717.0	1401209
4	РАЗБРАСЫВАТЕЛЬ ЗЕРНА В БУНКЕРЕ	1	775698.0	0101159
5	ВАРИАТОР МОТОВИЛА	1	778561.0	1459199
6	ЦИЛИНДР	1	779039.0	1613159
7	ПЛАТФОРМЕННАЯ ЖАТКА	1	779272.0	1429244
7	ПЛАТФОРМЕННАЯ ЖАТКА	1	779214.0	1429231
8	РАЗГРУЗКА БУНКЕРА	1	780419.0	1430213
9	ПОДБОРЩИК	1	800309.0	2301174
10	СОЛОМОИЗМЕЛЬЧИТЕЛЬ	1	551190.0	1430746
11	ВАРИАТОР ПРИВОДА ХОДА	1	751112.0	1411159
13	ПРИВОД ХОДА	1	758853.0	/
14	МОЛОТИЛЬНАЯ МАШИНА	1	758854.0	1429214
16	ВЕНТИЛЯТОР ПОДБАРАБАНЬЯ. ЭЛЕВАТОР. ПРЕСС-ПОДБОРЩИК	1	779212.0	/
17	ВЕНТИЛЯТОР ПОДБАРАБАНЬЯ - ЭЛЕВАТОР	1	779213.0	1401405





CLAAS БОЛЕЕ СТАРЫЕ МОДЕЛИ

				
x	ВЕНТИЛЯТОР	1	505143.0	1454386
x	ПРЕСС-ПОДБОРЩИК	1	506023.0	1430480
x	ОГРАНИЧИТЕЛЬ	1	624131.0	1401081
x	ГИДРАВЛИЧЕСКИЙ НАСОС	1	633030.0	0201108
x	РЕШЕТНЫЙ СТАН	1	634019.0	0301155
x	СОЛОМОТРЯС	1	501925.0	0201215
x	ГЛАВНЫЙ ПРИВОД. ПЛОСКИЙ РЕМЕНЬ	1	630025.0	/
x	ЦИЛИНДР	1	503969.0	/
x	ПОДБОРЩИК	1	507020.0	1401271





CLAAS PROTECTOR

				
1	ПРИВОД НОЖА	1	610833.0	1401271
1	ПРИВОД НОЖА	1	610830.0	1401275
2	ВАРИАТОР ЦИЛИНДРА	1	617309.0	1403254
3	ГЛАВНЫЙ ПРИВОД	1	630144.0	1403323
3	ГЛАВНЫЙ ПРИВОД	1	653059.0	0203300
3	ГЛАВНЫЙ ПРИВОД	1	653062.0	0203313
3	ГЛАВНЫЙ ПРИВОД	1	653064.0	2103333
4	ПРИВОД ЦИЛИНДРА	1	653060.0	1424350
5	ПЛАТФОРМЕННАЯ ЖАТКА	1	653063.0	1403334
6	ПРИВОД ПОДБАРАБАНЬЯ	1	653120.0	1430488
7	ВЕНТИЛЯТОР ОЧИСТКИ	1	653121.0	/
8	ПРИВОД ПОДБАРАБАНЬЯ	1	653450.0	0137218
9	ГИДРАВЛИЧЕСКИЙ НАСОС	1	656028.0	0201109
10	ВАРИАТОР СКОРОСТИ. МОТОВИЛО	1	778561.0	1459199
11	ПРИВОД РАЗГРУЗКИ БУНКЕРА	1	653779.0	1630327
12	СОЛОМОТРЯС	1	653933.0	1601120
13	ПРИВОД ХОДА	1	655408.0	1413315
14	ПРИВОД ВРАЩАЮЩЕГО БАРАБАНА	1	750294.0	2001143





CLAAS SENATOR

				
1	ПРИВОД НОЖА	1	610833.0	1401271
1	ПРИВОД НОЖА	1	610830.0	1401275
2	ВАРИАТОР ЦИЛИНДРА	1	617309.0	1403254
3	ГЛАВНЫЙ ПРИВОД	1	630144.0	1403323
3	ГЛАВНЫЙ ПРИВОД	1	653059.0	0203300
3	ГЛАВНЫЙ ПРИВОД	1	653062.0	0203313
3	ГЛАВНЫЙ ПРИВОД	1	653064.0	2103333
4	ГИДРАВЛИЧЕСКИЙ НАСОС	1	633030.0	0201108
5	ЦИЛИНДР	1	653060.0	1424350
6	ПЛАТФОРМЕННАЯ ЖАТКА	1	653063.0	1403334
7	ПРИВОД ПОДБАРАБАНЬЯ	1	653120.0	1430488
8	ВЕНТИЛЯТОР ОЧИСТКИ	1	653380.0	1405255
8	ВЕНТИЛЯТОР ОЧИСТКИ	1	653121.0	/
9	ВАРИАТОР СКОРОСТИ МОТОВИЛА	1	778561.0	1459199
10	ПРИВОД ХОДА	1	631904.0	1478455
10	ПРИВОД ХОДА	1	655408.0	1413315
11	ПРИВОД РАЗГРУЗКИ БУНКЕРА	1	654013.0	1419323
12	ПРИВОД ВРАЩАЮЩЕГО БАРАБАНА	1	750294.0	2001143
13	СОЛОМОТРЯС	1	801222.0	1401231
13	СОЛОМОТРЯС	1	653933.0	1601120





CLAAS SF

				
x	ЗЕРНОВОЙ БУНКЕР	1	636021.0	1430198
x	ЗЕРНОВОЙ БУНКЕР	1	636021.1	1430202
x	ДВИГАТЕЛЬ	1	624131.0	1401081
x	ГИДРАВЛИЧЕСКИЙ НАСОС	1	633030.0	0201108
x	СОЛОМОТРЯС	1	618123.0	0101169
x	ПЛАТФОРМЕННАЯ ЖАТКА	1	610197.0	1402217
x	ГЛАВНЫЙ ПРИВОД	1	617309.0	1403254
x	ГЛАВНЫЙ ПРИВОД	1	630144.0	1403323
x	ПРИВОД ХОДА	1	630156.0	1478450
x	ГЛАВНЫЙ ПРИВОД, ПЛОСКИЙ РЕМЕНЬ	1	630043.0	0139389
x	ГЛАВНЫЙ ПРИВОД, ПЛОСКИЙ РЕМЕНЬ	1	630025.0	/
x	ГЛАВНЫЙ ПРИВОД	1	630118.0	1903286





DEUTZ-FAHR M 88 - M 88 S

				
1		1	1100903	1501193
3		1	6212870	0372232
4		1	6215195	1560302





DEUTZ-FAHR M 600

				
1	ОТБОЙНЫЙ БИТЕР	1	6234476	0439222
2	ПРИВОД ВЫГРУЗКИ	1	6212915	1529205
3	ПРИВОД ХОДА	1	6236657	1411159
4	КОНТРПРИВОД СОЛОМОИЗМЕЛЬЧИТЕЛЯ	1	6211034	1530380
5	КАМЕРА ПЛАТФОРМ. ЖАТКИ	1	6311053	/
6	КОНТРПРИВОД ПОДБОРЩИКА	1	1130742	0301155
7	ПОДБОРЩИК	1	6210915	1401234
8	ЗЕРНОВОЙ ЭЛЕВАТОР	1	6210922	1401271
8	ЗЕРНОВОЙ ЭЛЕВАТОР	1	880022153363	0301276
9	ПРЕСС-ПОДБОРЩИК	1	1139090	1530435
10	КОНТРПРИВОД ПРЕСС-ПОДБОРЩИКА	1	1139089	/
11	СОЛОМОИЗМЕЛЬЧИТЕЛЬ	1	1139085	0302345
12		1	6212870	0372232
13	ПРИВОД МОТОВИЛА	1	6215195	1560302
14	КОЛОСОВОЙ ЭЛЕВАТОР	1	1100903	1501193
15	ПРИВОД ПОДБАРАБАНЯ	1	1116080	/
15	ВЕНТИЛЯТОР РАДИАТОРА	1	1139216	0273217
15	ГЕНЕРАТОР	1	1139217	0173218





DEUTZ-FAHR M 660 - M 770

				
1	КОНИЧЕСКИЙ РЕДУКТОР - СОЛОМОСЪЕМНИК	1	6234476	0439222
2	КОНТРПРИВОД - ЗЕРНОВОЙ БУНКЕР	1	6212915	1529205
3	КОНИЧЕСКИЙ РЕДУКТОР - ПРИВОД ХОДОВОЙ ЧАСТИ	1	6236657	1411159
4	ОТБОЙНЫЙ БИТЕР - КОЛОСОВОЙ ШНЕК	1	6211034	1530380
5	ОТБОЙНЫЙ БИТЕР - КОНВЕЙЕР	1	6211053	1530253
6	КОНИЧЕСКИЙ РЕДУКТОР - ПРИВОД ИЗМЕЛЬЧИТЕЛЯ	1	6211001	2602304
7	ПРИВОД ИЗМЕЛЬЧИТЕЛЯ - ИЗМЕЛЬЧИТЕЛЬ / M660	1	1139082	0202261
7	ПРИВОД ИЗМЕЛЬЧИТЕЛЯ - ИЗМЕЛЬЧИТЕЛЬ / M770	1	6211004	0302326
9	ЗЕРНОВОЙ ШНЕК - СОЛОМОТРАС	1	6210922	1401271
10	КОЛОСОВОЙ ШНЕК - ИЗМЕЛЬЧИТЕЛЬ / M660	1	1139085	0302345
10	КОЛОСОВОЙ ШНЕК - ИЗМЕЛЬЧИТЕЛЬ / M770	1	6211010	0102415
11	ОТБОЙНЫЙ БИТЕР - КОНТРПРИВОД	1	1139247	/
15	КОНТРПРИВОД - КОНТРПРИВОД МОТОВИЛА	1	6212870	0372232
16	КОНТРПРИВОД МОТОВИЛА - КОНТРПРИВОД МОТОВИЛА	1	6215195	1560302
18	КОЛОСОВОЙ ШНЕК - ВАРИАТОР	1	1100903	1501193
19	ВАРИАТОР - ВЕНТИЛЯТОР	1	1116080	/
21	ВЕНТИЛЯТОР ОБДУВА	1	2235175	0173234
22	ПРИВОД ГЕНЕРАТОРА	1	2235178	0173219





DEUTZ-FAHR M 750

				
1	ОТБОЙНЫЙ БИТЕР	1	6234476	0439222
2	СИСТЕМА ВЫГРУЗКИ	1	6212915	1529205
3	СИСТЕМА ВЫГРУЗКИ	1	1139247	/
4	ПРИВОД ХОДА	1	6236657	1411159
5	СОЛОМОИЗМЕЛЬЧИТЕЛЬ	1	6211034	1530380
6	ОТБОЙНЫЙ БИТЕР	1	6211053	1530253
7	КАМЕРА ПЛАТФОРМ. ЖАТКИ	1	1130742	0301155
8	ПОДБОРЩИК	1	6210915	1401234
9	ЗЕРНОВОЙ ЭЛЕВАТОР - ПОДБАРАБАНЬЕ	1	6210922	1401271
10	ПРИВОД ИЗМЕЛЬЧИТЕЛЯ	1	6211010	0102415
11	ВАРИАТОР МОТОВИЛА	1	6212870	0372232
12	ПРИВОД МОТОВИЛА	1	6215195	1560302
13	КОЛОСОВОЙ ЭЛЕВАТОР	1	1100903	1501193
14	ПРИВОД ПОДБАРАБАНЫ	1	1116080	/
14	ГЕНЕРАТОР	1	1139216	0273217
14	ВЕНТИЛЯТОР РАДИАТОРА	1	1139220	/





DEUTZ-FAHR M 900 - M 922 - M 1002

				
x	ВЕНТИЛЯТОР ОБДУВА (ДВИГАТЕЛЬ) / M1002	1	2235533	1573238
x	ВЕНТИЛЯТОР ОБДУВА (ДВИГАТЕЛЬ) / M1080	1	2235254	1573238
x	ПРИВОД ГЕНЕРАТОРА (ДВИГАТЕЛЬ) / -2280 M980/922	1	1168304	/
x	ВЕНТИЛЯТОР ОБДУВА (ДВИГАТЕЛЬ) / M980	1	2235175	0173234
x	ПРИВОД ГЕНЕРАТОРА (ДВИГАТЕЛЬ) /+2281 M900-980	1	2235178	0173219
x	ПРИВОД ГЕНЕРАТОРА (ДВИГАТЕЛЬ) / -1980 M1002	1	2235179	0373221
x	ПРИВОД ГЕНЕРАТОРА (ДВИГАТЕЛЬ) /+1981 M1002/1080	1	2235180	0173223
x	ВЕНТИЛЯТОР ОБДУВА (ДВИГАТЕЛЬ) / M900/922	1	2235531	0173232
1	ДВИГАТЕЛЬ - КОНТРПРИВОД / M900/922/980/1080	1	6215236	/
1	ДВИГАТЕЛЬ - КОНТРПРИВОД / M1002	1	6215237	0224390
2	КОНТРПРИВОД - ВЕНТИЛЯТОР	1	6215197	1560225
3	МОЛОТИЛЬНЫЙ БАРАБАН	1	6215220	1514182
4	ВАРИАТОР МОТОВИЛА	1	6215217	1562224
5	ВАЛ ПРИВОДА НОЖА	1	6212919	1529276
6	КАМЕРА ПЛАТФОРМ. ЖАТКИ	1	6210989	2002211
7	КОНТРПРИВОД - ВАРИАТОР ХОДОВОЙ СКОРОСТИ /-4232 M900-1002	1	6215213	1513221
7	КОНТРПРИВОД - ВАРИАТОР ХОДОВОЙ СКОРОСТИ /+4233 M980/1080	1	6215215	1813232
8	КОНТРПРИВОД - ЗЕРНОВОЙ БУНКЕР	1	6212924	1519193
9	РЫЧАГ НАТЯЖЕНИЯ /M900+2660.M922+2706.M1002+2827	1	6210991	0302220
9	РЫЧАГ НАТЯЖЕНИЯ /M900-2659.M922-2530.M1002-2826	1	6212925	1519244
10	КОЛОСОВОЙ ЭЛЕВАТОР	1	6210991	0302220
10	КОЛОСОВОЙ ЭЛЕВАТОР	1	6212925	1519244
11	КОНТРПРИВОД - ОТБОЙНЫЙ БИТЕР	1	6215250	0224232
12	ЗЕРНОВОЙ ЭЛЕВАТОР	1	6210921	2301262
13	ПРИВОД ИЗМЕЛЬЧИТЕЛЯ	1	6211001	2602304
14	ПРИВОД ИЗМЕЛЬЧИТЕЛЯ	1	6211006	1402336





DEUTZ-FAHR M 900 - 922 - 100Z

				
x	ПРИВОД НОЖА	1	088-007753-5.289	1529276
x	ЭЛЕВАТОР	1	088-002215-3.345	0201264
x	ПРИВОД ОТ ДВИГАТЕЛЯ	1	089-000946-6.049	1423389
x	ПРИВОД РАЗБРАСЫВАТЕЛЯ СОЛОМЫ	1	089-000946-6.185	0224232
x	ПРИВОД ОТ ДВИГАТЕЛЯ	1	089-000946-6.050	0224390
x	СОЛОМОРАЗБРАСЫВАТЕЛЬ	1	088-002215-5.273	0202209
x	СОЛОМОИЗМЕЛЬЧИТЕЛЬ	1	088-002215-5.394	0302302
x	СОЛОМОИЗМЕЛЬЧИТЕЛЬ	1	088-002215-5.444	0202332
x	ПРИВОД ХОДА	1	089-000946-4.699	1513207
x	ПРИВОД ХОДА	1	088-000946-1.779	1513209
x	БУНКЕР	1	088-007753-6.212	1519193
x	СОЛОМОРАЗБРАСЫВАТЕЛЬ	1	088-007753-6.280	1519244
x	КОЛОСОВОЙ	1	088-007753-6.280	1519244
x	ВЕНТИЛЯТОР	1	089-000946-1.327	1560225
x	ВАРИАТОР МОТОВИЛА	1	089-000946-1.806	/
x	БИТЕР	1	089-000946-1.836	/





DEUTZ-FAHR M 1000 - M 1200

				
x	ВАРИАТОР МОТОВИЛА	1	6215217	1562224
x	КОНТРПРИВОД ИЗМЕЛЬЧИТЕЛЯ - ПРИВОД НОЖА	1	6210991	0302220
1	ОТБОЙНЫЙ БИТЕР	1	1111612011900	1581456
3	ЗУБЧАТАЯ ПЕРЕДАЧА ЗЕРНОВОГО БУНКЕРА	1	6241147	1254331
4	ОТБОЙНЫЙ БИТЕР	1	880078596410	1519340
5	КОЛОСОВОЙ ЭЛЕВАТОР	1	6240268	1505295
6	ОТБОЙНЫЙ БИТЕР	1	6211026	0130272
7	КАМЕРА ПЛАТФОРМ. ЖАТКИ	1	6211026	0130272
8	КОНТРПРИВОД НАКЛ. КАМЕРЫ	1	6210915	1401234
9	КОНТРПРИВОД ПОДБОРЩИКА	1	6210915	1401234
10	ГИДРОУСИЛИТЕЛЬ РУЛЕВОГО УПРАВЛЕНИЯ	1	1139231	0422134
11	КОНТРПРИВОД ПРЕСС-ПОДБОРЩИКА	1	1139301	1402336
12	ПРЕСС-ПОДБОРЩИК	1	6210997	0302251
13	КОНТРПРИВОД МОТОВИЛА	1	6215196	/
14	КОНТРПРИВОД ВЕНТИЛЯТОРА	1	6240407	0102161
15	КОНТРПРИВОД ВЕНТИЛЯТОРА	1	6215199	1560238
16	ГЕНЕРАТОР	1	1139218	0173224
17	ВЕНТИЛЯТОР РАДИАТОРА	1	1139221	0173234
17	ВЕНТИЛЯТОР РАДИАТОРА	1	1139222	/
18	ГИДРАВЛИЧЕСКИЙ НАСОС	1	1139223	0173212
19	МОЛОТИЛЬНЫЙ БАРАБАН	1	6215222	1514187





DEUTZ-FAHR M 1102 - M 1202

				
x	ВАРИАТОР МОТОВИЛА	1	6215217	1562224
x	КОНТРПРИВОД ИЗМЕЛЬЧИТЕЛЯ - ПРИВОД НОЖА	1	6210991	0302220
1	ДВИГАТЕЛЬ - СЕПАРИРУЮЩИЙ БАРАБАН	1	6528420	1581456
3	ЗЕРНОВОЙ БУНКЕР	1	6241147	1254331
4	ОТБОЙНЫЙ БИТЕР - КОНТРПРИВОД	1	6212933	1519340
5	КОНТРПРИВОД - КОЛОСОВОЙ ЭЛЕВАТОР	1	6240268	1505295
6	ОТБОЙНЫЙ БИТЕР - КОНТРПРИВОД	1	6211026	0130272
7	ОТБОЙНЫЙ БИТЕР - НАКЛ. КАМЕРА	1	6211031	1530311
8	ПРИВОД ИЗМЕЛЬЧИТЕЛЯ	1	1141798	1902351
9	ПРИВОД ИЗМЕЛЬЧИТЕЛЯ	1	1136747	2619370
10	ДВИГАТЕЛЬ - КОМПРЕССОР	1	6212866	0372223
11	ВАРИАТОР СКОРОСТИ ВЕНТИЛЯТОРА	1	6215199	1560238
12	ВАРИАТОР СКОРОСТИ МОЛОТИЛЬНОГО БАРАБАНА	1	6215222	1514187
13	ВЕНТИЛЯТОР ОБДУВА	1	2235254	1573238
14	ПРИВОД ГЕНЕРАТОРА	1	2235180	0173223

DEUTZ-FAHR M 1300 - M 1302 - M 1302 H

				
x	ВАРИАТОР МОТОВИЛА	1	6215217	1562224
x	КОНТРПРИВОД ИЗМЕЛЬЧИТЕЛЯ - ПРИВОД НОЖА	1	6210991	0302220
1	ОТБОЙНЫЙ БИТЕР	1	6215248	0324377
2	ПРИВОД ВЫГРУЗКИ ЗЕРНОВОГО БУНКЕРА	1	6215234	0323430
3	ВАРИАТОР МОЛОТИЛКИ	1	6215222	1514187
3	ВАРИАТОР МОЛОТИЛКИ	1	6215221	1514192
4	КОНТРПРИВОД МОЛОТИЛЬНОГО БАРАБАНА	1	6256381	1401194
4	КОНТРПРИВОД МОЛОТИЛЬНОГО БАРАБАНА	1	1210712015910	0101187
5	ПРИВОД ВЕНТИЛЯТОРА ПОДБАРАБАНЫ	1	1139241	1537326
6	ПРИВОД ВЕНТИЛЯТОРА	1	6210869	0200124
7	ПРИВОД ИЗМЕЛЬЧИТЕЛЯ	1	1129970	1519452
8	ПРИВОД ИЗМЕЛЬЧИТЕЛЯ	1	1210737011900	0302240
9	ПРИВОД ВЫГРУЗКИ ЗЕРНОВОГО БУНКЕРА	1	6211014	1530164
10	ТРАНСПОРТЕР	1	6215233	1923287
11	ПОДБАРАБАНЫЕ. ТРАНСМИССИЯ	1	6256619	1601218
12	КОЛОСОВОЙ ЭЛЕВАТОР	1	6210917	1401241
13	ПРИВОД ПОДБАРАБАНЫ	1	6256714	0301155
14	ГЛАВНЫЙ ПРИВОД	1	6255583	1602382
15	ВАРИАТОР ПРИВОДА ХОДА	1	6215222	1514187
16	ПРИВОД ВЫГРУЗКИ ЗЕРНОВОГО БУНКЕРА	1	621852	/

DEUTZ-FAHR M 1600 - M 1620 - M 1630

				
x		1	6211014	1530164
x		1	6211034	1530380
x		1	6215242	0223404
x		1	1141613	1527171
x		1	1141645	1523480
x		1	2234343	0173240
x		1	6210890	2001129
x		1	6212866	0372223
1	ОТБОЙНЫЙ БИТЕР	1	6215259	1525391
2	ПРИВОД ВЫГРУЗКИ ЗЕРНОВОГО БУНКЕРА	1	6215235	1501398
3	ВАРИАТОР МОЛОТИЛЬНОГО БАРАБАНА	1	6215222	1514187
3	ВАРИАТОР МОЛОТИЛЬНОГО БАРАБАНА	1	6215221	1514192
4	КОНТРПРИВОД МОЛОТИЛЬНОГО БАРАБАНА	1	6256546	1901188
4	КОНТРПРИВОД МОЛОТИЛЬНОГО БАРАБАНА	1	6256381	1401194
5	ВЕНТИЛЯТОР ПОДБАРАБАНЯ	1	1139242	1537344
6	ПРИВОД ВЕНТИЛЯТОРА	1	6210869	0200124
7	ДВИГАТЕЛЬ - ГЕНЕРАТОР	1	1139216	0273217
8	ПРИВОД ИЗМЕЛЬЧИТЕЛЯ	1	6257897	1502504
9	ПРИВОД ИЗМЕЛЬЧИТЕЛЯ	1	1210737011900	0302240
10	ПРИВОД НОЖА	1	6212919	1529276
11	ТРАНСПОРТЕР	1	6215233	1923287
12	ПОДБАРАБАНЫЕ. ТРАНСМИССИЯ	1	6256619	1601218
13	КОЛОСОВОЙ ЭЛЕВАТОР	1	6210917	1401241
14	ПРИВОД ПОДБАРАБАНЯ	1	6256714	0301155
15	ВАРИАТОР МОТОВИЛА	1	890009461649	1562224

DEUTZ-FAHR M 2385

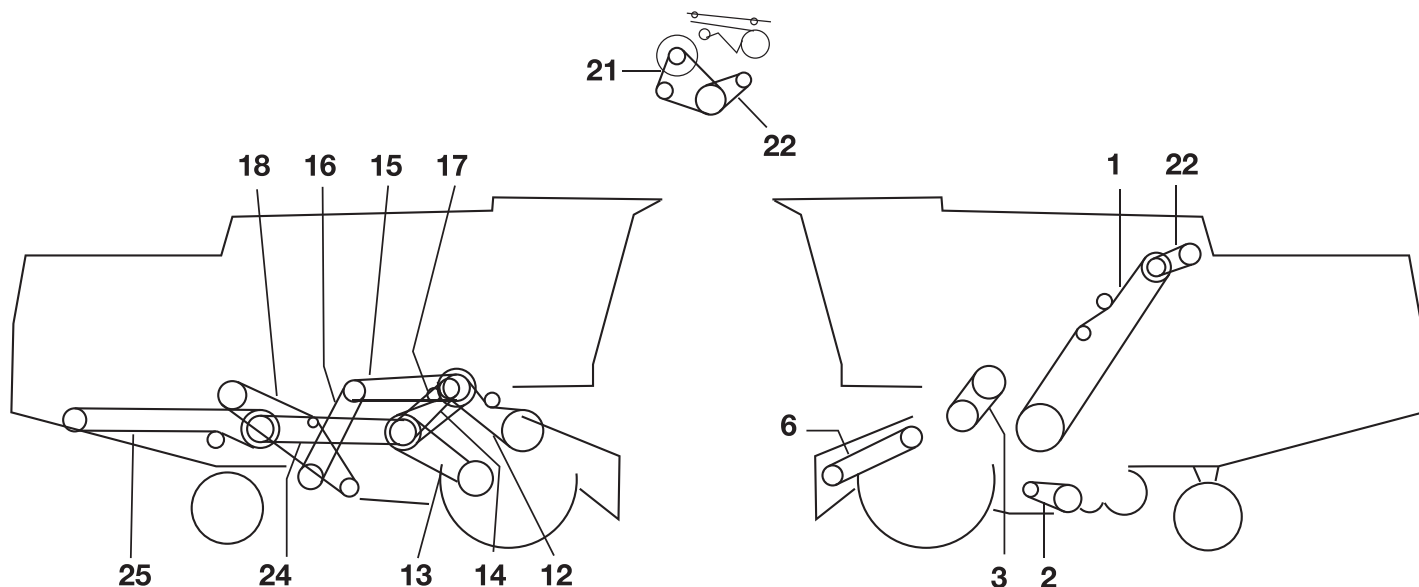

			OE	
x	КОНТРПРИВОД ИЗМЕЛЬЧИТЕЛЯ - ПРИВОД НОЖА	1	6210991	0302220
x	ВАРИАТОР МОТОВИЛА	1	6215217	1562224
1	ГЛАВНЫЙ ПРИВОД	1	6215243	1523417
1	ГЛАВНЫЙ ПРИВОД	1	6285949	1524419
2	КОНТРПРИВОД - ВЕНТИЛЯТОР	1	6215197	1560225
3	ОТБОЙНЫЙ БИТЕР - МОЛОТИЛЬНЫЙ БАРАБАН	1	6215220	1514182
6	ТРАНСПОРТЕР - КОНТРПРИВОД	1	6215205	0203245
12	ОТБОЙНЫЙ БИТЕР - НАКЛ. КАМЕРА	1	6215204	2610252
13	КОНТРПРИВОД - ВАРИАТОР ХОДОВОЙ СКОРОСТИ	1	6215216	1513240
14	КОНТРПРИВОД - КОНТРПРИВОД ЗЕРНОВОГО БУНКЕРА	1	6212924	1519193
15	ОТБОЙНЫЙ БИТЕР - РЫЧАГ НАТЯЖЕНИЯ	1	6210991	0302220
16	РЫЧАГ НАТЯЖЕНИЯ - КОЛОСОВОЙ ЭЛЕВАТОР	1	6210991	0302220
18	ЗЕРНОВОЙ ЭЛЕВАТОР - СОЛОМОТРЯС	1	6210927	1401314
22	ПРИВОД ГЕНЕРАТОРА	1	2235180	0173223
24	ПРИВОД ИЗМЕЛЬЧИТЕЛЯ	1	6273236	0202285

DEUTZ-FAHR M 2480 - M 2780

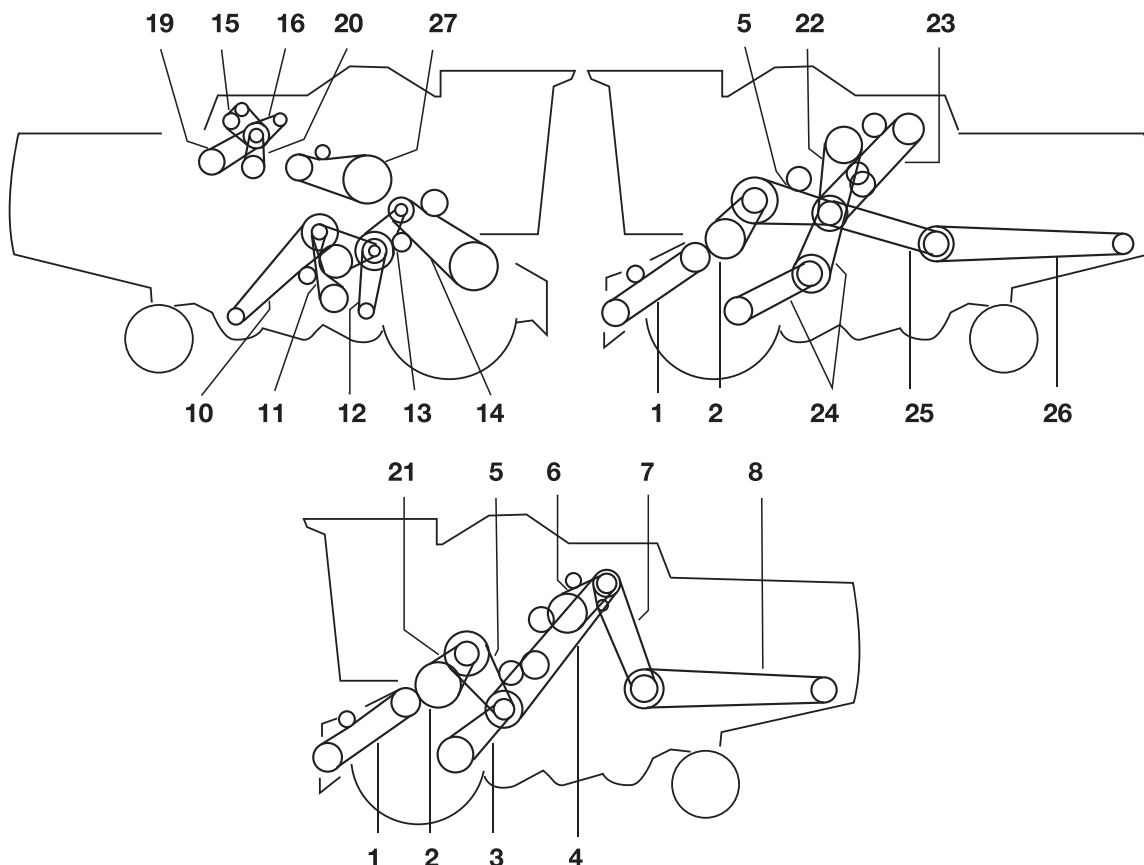

x	КОНТРПРИВОД ИЗМЕЛЬЧИТЕЛЯ - ПРИВОД НОЖА	1	6210991	0302220
x	ВАРИАТОР МОТОВИЛА	1	6215217	1562224
1	ТРАНСПОРТЕР - КОНТРПРИВОД	1	6215205	0203245
2	ОТБОЙНЫЙ БИТЕР - МОЛОТИЛЬНЫЙ БАРАБАН	1	6215220	1514182
3	ВЕДУЩИЙ ВАРИАТОР СКОРОСТИ / M2580-M2685	1	6215214	1513212
4	ДВИГАТЕЛЬ - КОНТРПРИВОД / M2580.2680.2780H	1	6215258	1524411
4	ДВИГАТЕЛЬ - КОНТРПРИВОД / M2685.2780	1	6215262	1525413
5	КОНТРПРИВОД - ОТБОЙНЫЙ БИТЕР / M2580 - M2780H	1	6215239	0323225
5	КОНТРПРИВОД - ОТБОЙНЫЙ БИТЕР	1	6215253	0224247
7	ДВИГАТЕЛЬ - ПРИВОД ИЗМЕЛЬЧИТЕЛЯ / W /-100	1	6210851	0202235
7	ДВИГАТЕЛЬ - ПРИВОД ИЗМЕЛЬЧИТЕЛЯ / +102	1	6215245	1527283
8	ПРИВОД ИЗМЕЛЬЧИТЕЛЯ / M2580.2680	1	1139258	2619416
8	ПРИВОД ИЗМЕЛЬЧИТЕЛЯ / M2685.2780H.2780	1	1139260	1519526
10	КОНТРПРИВОД - КОЛОСОВОЙ ЭЛЕВАТОР	1	6210922	1401271
10	КОНТРПРИВОД - КОЛОСОВОЙ ЭЛЕВАТОР/ КУКУРУЗА	1	6210923	0501273
11	КОНТРПРИВОД - ПРИВОД СОЛОМОТРЯСА И РЕШЕТА	1	6215255	1524314
12	КОНТРПРИВОД - ВЕНТИЛЯТОР	1	6215202	1510174
13	ОТБОЙНЫЙ БИТЕР - КОНТРПРИВОД	1	6215240	1423198
14	ОТБОЙНЫЙ БИТЕР - НАКЛ. КАМЕРА / M2685.2780.2780H	1	6215238	0323270
14	ОТБОЙНЫЙ БИТЕР - НАКЛ. КАМЕРА / M2480-M2680	1	6215203	0203236
15	ВЕНТИЛЯТОР ОБДУВА / M2685 - 2780H.2780	1	2234343	0173240
15	ВЕНТИЛЯТОР ОБДУВА / M2480 - M2680	1	2235532	1573238
16	ПРИВОД ГЕНЕРАТОРА	1	2235180	0173223
19	ДВИГАТЕЛЬ - КОМПРЕССОР	1	1139233	0372234
20	ДВИГАТЕЛЬ - ВЕНТИЛЯТОР / M2480 - M2685	1	1139204	0172195
22	КОНТРПРИВОД - ЗЕРНОВОЙ БУНКЕР / M2480	1	6210975	0102174
23	ДВИГАТЕЛЬ - КОНТРПРИВОД / M2480	1	6215257	0724325
25	КОНТРПРИВОД - ПРИВОД ИЗМЕЛЬЧИТЕЛЯ / W/M2480	1	088-007753.6-350	/
26	ПРИВОД ИЗМЕЛЬЧИТЕЛЯ - ИЗМЕЛЬЧИТЕЛЬ / M2480	1	1139259	2619416
27	ПРИВОД ЗЕРНОВОГО БУНКЕРА / + 437 M2580 - M2780H	1	6210990	0202209
27	ПРИВОД ЗЕРНОВОГО БУНКЕРА / + 437 M2480	1	6210993	0302227

DEUTZ-FAHR M 3280

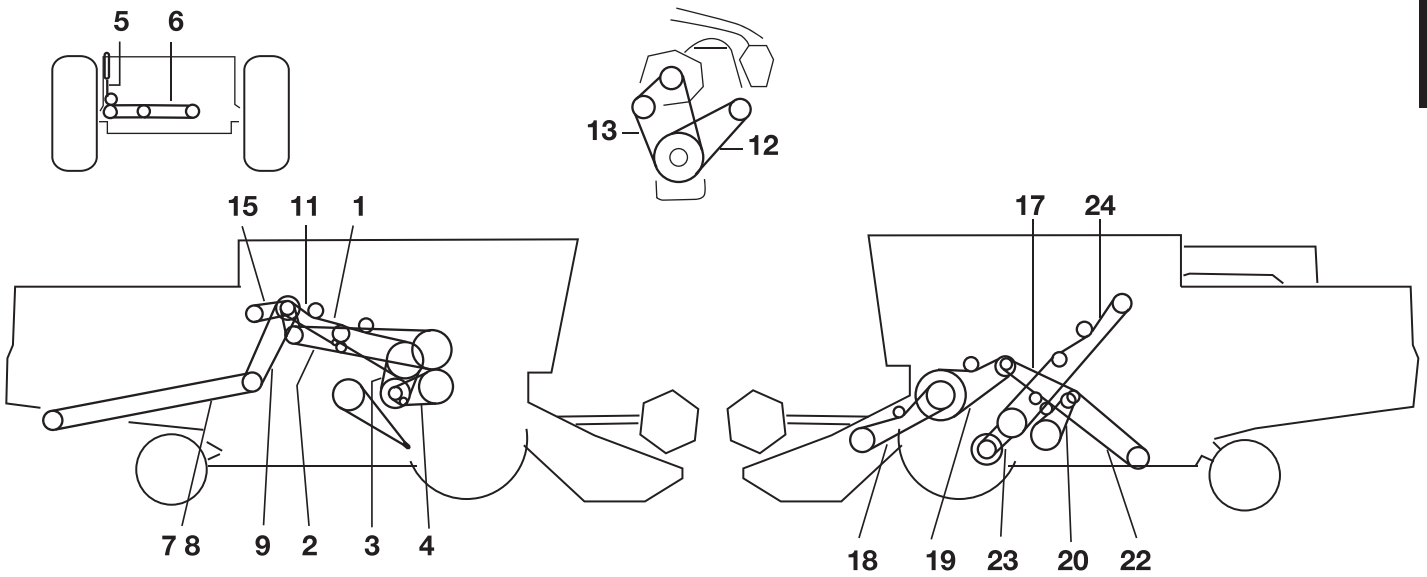

			OE	
1		1	1141591	0324377
2		1	1141666	1402363
3		1	6215222	1514187
4		1	6256546	1901188
5		1	1139241	1537326
11		1	1141613	1527171
17		1	6256619	1601218
18		1	1141595	0202285
18		1	1141615	1527332
19		1	1141608	1923287
20		1	6256714	0301155
23		1	1141971	1514192
24		1	6215244	1527432

DEUTZ-FAHR M 3480 - M 3540



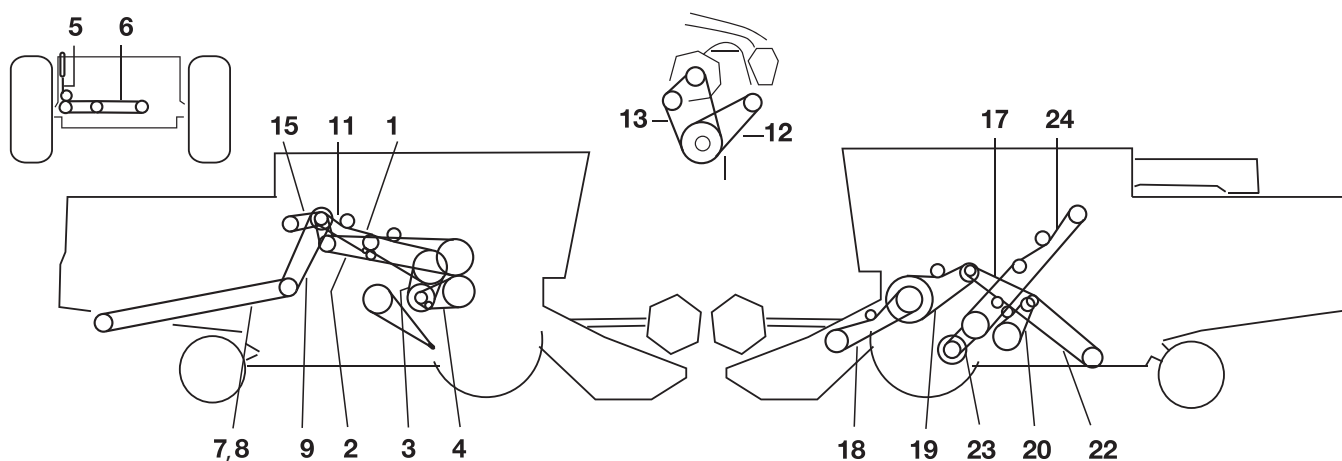

			OE	
1		1	6211031	1530311
1		1	1141820	1559229
1		1	1141850	1401336
1		1	1141816	1423274
1		1	1141819	1123301
1		1	1141918	1523306
1		1	1141912	1424227
1		1	1141909	1524401
1		1	1141938	0102184
1		1	1141917	0102216
1		1	1141958	0102231
1		1	6215214	1513212
1		1	6215222	1514187
1		1	1141944	1514231

DEUTZ-FAHR M 3570 - M 3578







x		1	1141971	1514192
x	ВАРИАТОР МОТОВИЛА	1	6215217	1562224
x	КОНТРПРИВОД ИЗМЕЛЬЧИТЕЛЯ - ПРИВОД НОЖА	1	6210991	0302220
x		1	6257898	0302240
1	ОТБОЙНЫЙ БИТЕР	1	1141591	0324377
2	ПРИВОД ВЫГРУЗКИ ЗЕРНОВОГО БУНКЕРА	1	1141666	1402363
3	МОЛОТИЛЬНЫЙ БАРАБАН - ВАРИАТОР	1	6215222	1514187
4	КОНТРПРИВОД - МОЛОТИЛЬНЫЙ БАРАБАН	1	6256546	1901188
5	ПРИВОД СОЛОМОТРЕСА - ВЕНТИЛЯТОР	1	1139241	1537326
6	ВЕНТИЛЯТОР - ВЕНТИЛЯТОР ОЧИСТКИ	1	6210890	2001129
8	СОЛОМОИЗМЕЛЬЧИТЕЛЬ - КАПОТ	1	1141645	1523480
9	ДВИГАТЕЛЬ - ПРИВОД ИЗМЕЛЬЧИТЕЛЯ	1	1210737011900	0302240
11	ДВИГАТЕЛЬ - МЕХАНИЗМ ВКЛЮЧЕНИЯ ЗЕРНОВОГО БУНКЕРА / M3570	1	6211014	1530164
11	ДВИГАТЕЛЬ - МЕХАНИЗМ ВКЛЮЧЕНИЯ ЗЕРНОВОГО БУНКЕРА / M3580	1	1141613	1527171
12	ПРИВОД ГЕНЕРАТОРА	1	2235180	0173223
13	ВЕНТИЛЯТОР ОБДУВА	1	2234343	0173240
15	КОМПРЕССОР - ХОЛОДИЛЬНАЯ УСТАНОВКА	1	6212866	0372223
17	ОТБОЙНЫЙ БИТЕР - ПЕРЕДАЧА СОЛОМОТРЕСА	1	6256619	1601218
18	ПРИВОД ПЛАТФОРМЕННОЙ ЖАТКИ	1	1141595	0202285
18	КУКУРУЗНАЯ ЖАТКА. ПРИВОД ДОП. АГРЕГАТОВ	1	1141615	1527332
19	ОТБОЙНЫЙ БИТЕР - НАКЛ. КАМЕРА	1	1141608	1923287
20	ПРИВОД СОЛОМОТРЕСА - ПРИВОД РЕШЕТА	1	6256714	0301155
22	ПРИВОД СОЛОМОТРЕСА - КОЛОСОВОЙ ЭЛЕВАТОР	1	6210917	1401241
23	ВАРИАТОР ПРИВОДА ХОДА	1	6215223	1514187
24	ДВИГАТЕЛЬ - КОНТРПРИВОД	1	6215244	1527432

DEUTZ-FAHR M 3580





				
x		1	6211034	1530380
x		1	6256714	0301155
x		1	6256546	1901188
x		1	6256619	1601218
x		1	1141789	1501475
x		1	1141591	0324377
x		1	1141666	1402363
x		1	1141613	1527171
x		1	6215222	1514187
x		1	1141971	1514192
x		1	1139241	1537326

DEUTZ-FAHR M 3610

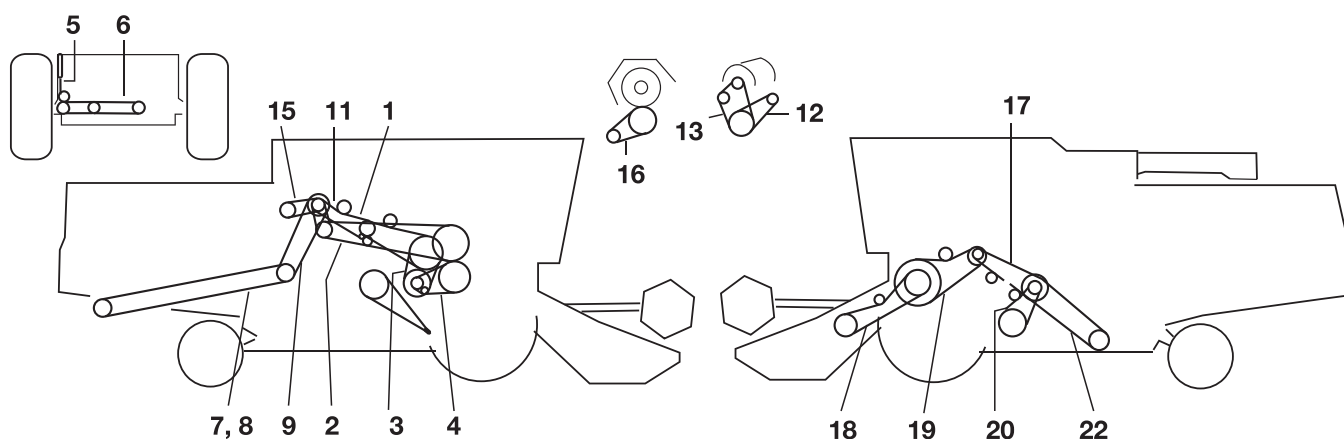



				
x		1	6211034	1530380
x	ВАРИАТОР МОТОВИЛА	1	6215217	1562224
x		1	2235177	1573242
x		1	6256714	0301155
x		1	6256546	1901188
x		1	6256619	1601218
x		1	1141789	1501475
x		1	1141941	1524289
x		1	1141591	0324377
x	КОНТРПРИВОД ИЗМЕЛЬЧИТЕЛЯ - ПРИВОД НОЖА	1	6210991	0302220
x		1	1141666	1402363
x		1	1141613	1527171
x		1	6215222	1514187
x		1	1139241	1537326
x		1	1139242	1537344
x		1	1141645	1523480
x		1	2234343	0173240
x		1	2235180	0173223
x		1	6210890	2001129
x		1	6212866	0372223
x		1	6257898	0302240
1	ДВИГАТЕЛЬ - СЕПАРИРУЮЩИЙ БАРАБАН / М3630/М3640	1	1141510	1425378

DEUTZ-FAHR M 3630 - M 3640







				
x		1	1141510	1425378
x		1	1141789	1501475
x		1	1141530	1501527
x		1	1141941	1524289
x		1	1141591	0324377
x		1	1141613	1527171
x		1	1149241	/
x		1	6212866	0372223
x		1	6257898	0302240
1	ДВИГАТЕЛЬ - СЕПАРИРУЮЩИЙ БАРАБАН / M3610	1	6215248	0324377
2	ДВИГАТЕЛЬ - ОПУСТОШЕНИЕ ЗЕРНОВОГО БУНКЕРА	1	1141666	1402363
3	МОЛОТИЛЬНЫЙ БАРАБАН - ВАРИАТОР	1	6215222	1514187
4	КОНТРПРИВОД - МОЛОТИЛЬНЫЙ БАРАБАН	1	6256546	1901188
5	ПРИВОД СОЛОМОТЯСА - ВЕНТИЛЯТОР	1	1139242	1537344
6	ВЕНТИЛЯТОР - ВЕНТИЛЯТОР ОЧИСТКИ	1	6210890	2001129
8	СОЛОМОИЗМЕЛЬЧИТЕЛЬ - КАПОТ / M3610	1	1141645	1523480
8	СОЛОМОИЗМЕЛЬЧИТЕЛЬ - КАПОТ / M3630/M3640	1	1141749	1523568
9	ДВИГАТЕЛЬ - ПРИВОД ИЗМЕЛЬЧИТЕЛЯ	1	1210737011900	0302240
11	ДВИГАТЕЛЬ - МЕХАНИЗМ ВКЛЮЧЕНИЯ ЗЕРНОВОГО БУНКЕРА	1	1141613	1527171
12	ПРИВОД ГЕНЕРАТОРА / ТИП 6204	1	2235180	0173223
13	ВЕНТИЛЯТОР ОБДУВА / +263 ТИП 6204	1	2235177	1573242
13	ВЕНТИЛЯТОР ОБДУВА / -262 ТИП 6204	1	2234343	0173240
15	КОМПРЕССОР - ХОЛОДИЛЬНАЯ УСТАНОВКА	1	1139229	0372223
16	ПРИВОД ГЕНЕРАТОРА / ТИП 6208	1	2235713	0173208
17	ОТБОЙНЫЙ БИТЕР - ПЕРЕДАЧА СОЛОМОТЯСА	1	6256619	1601218
18	ПРИВОД ПЛАТФОРМЕННОЙ ЖАТКИ	1	1141595	0202285
18	КУКУРУЗНАЯ ЖАТКА. ПРИВОД ДОП. АГРЕГАТОВ.	1	1141615	1527332
19	ОТБОЙНЫЙ БИТЕР - НАКЛ. КАМЕРА	1	1141608	1923287
19	ОТБОЙНЫЙ БИТЕР - НАКЛ. КАМЕРА (КУКУРУЗА)	1	6215268	1524289
20	ПРИВОД СОЛОМОТЯСА - ПРИВОД РЕШЕТА	1	6256714	0301155
22	ПРИВОД СОЛОМОТЯСА - КОЛОСОВОЙ ЭЛЕВАТОР	1	6210917	1401241

DEUTZ-FAHR POWERLINER 4030 - 4035

				
x		1	6215217	1562224
x		1	2235254	1573238
x		1	1145263	0301373
x		1	1145262	0723221
x		1	6215239	0323225
x		1	1145260	1523244
x		1	1141816	1423274
x		1	1145226	0423318
x		1	1145261	1224221
x		1	6215258	1524411
x		1	1141917	0102216
x		1	1145224	1510184
x		1	1141971	1514192

DEUTZ-FAHR STARLINER 4040 - 4045

				
x		1	6256714	0301155
x		1	6256546	1901188
x		1	6256619	1601218
x		1	1141608	1923287
x		1	1141941	1524289
x		1	1141591	0324377
x		1	1141666	1402363
x		1	1141613	1527171
x		1	6215244	1527432
x		1	6215222	1514187
x		1	1145318	0217116
x		1	1139241	1537326
x		1	1141645	1523480
x		1	1145331	1560245
x		1	2235180	0173223
x		1	6210890	2001129
x		1	6212866	0372223
x		1	6257898	0302240



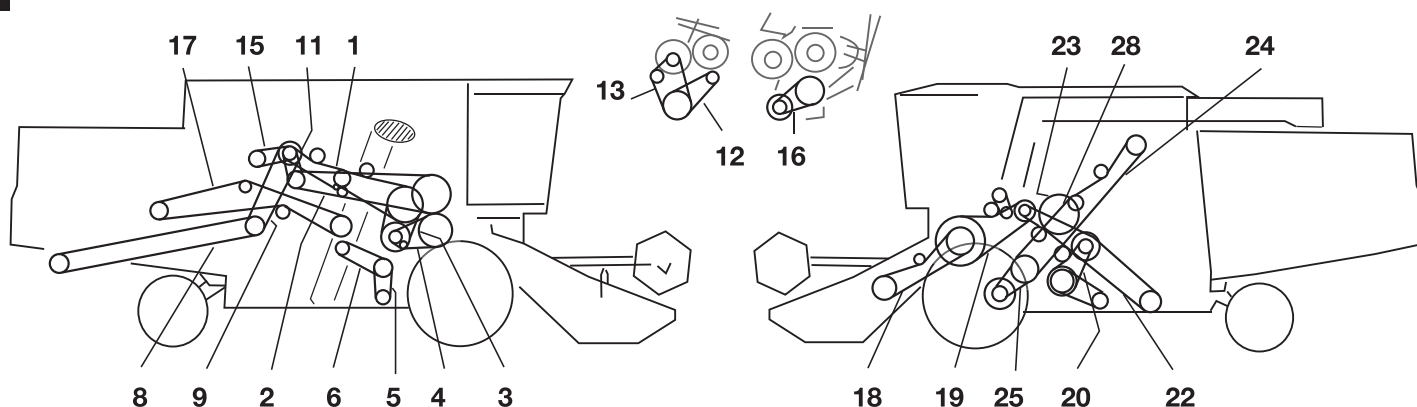



DEUTZ-FAHR TOPLINER 4060 - 4065

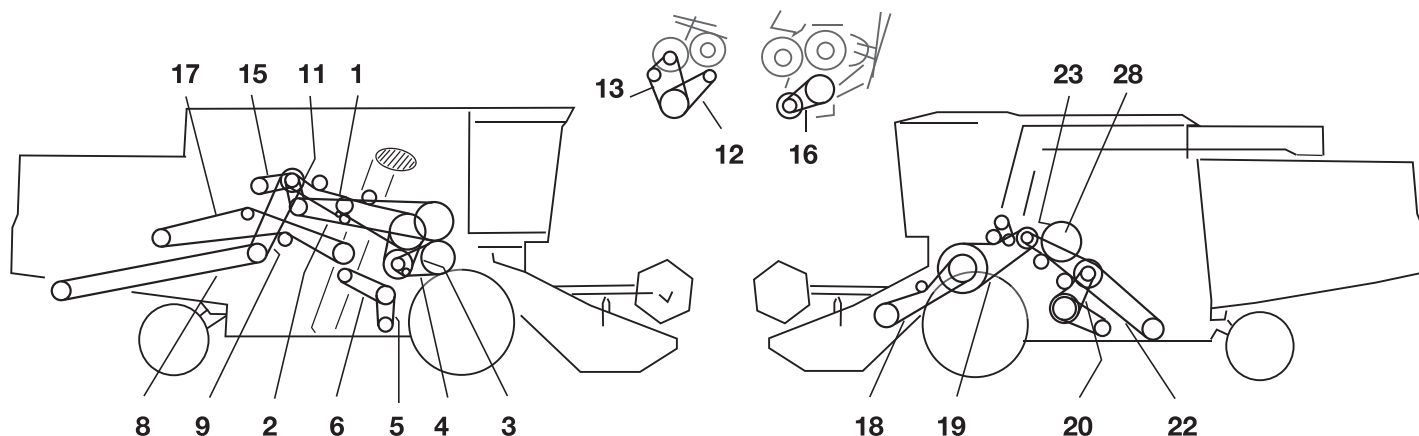





1	ДВИГАТЕЛЬ - СЕПАРИРУЮЩИЙ БАРАБАН	1	1145050	1524427
2	ДВИГАТЕЛЬ - ОПУСТОШЕНИЕ ЗЕРНОВОГО БУНКЕРА	1	1145055	1402412
3	МОЛОТИЛЬНЫЙ БАРАБАН - ВАРИАТОР	1	1145026	1915192
4	КОНТРПРИВОД - МОЛОТИЛЬНЫЙ БАРАБАН	1	1145049	1401204
5	ВЕНТИЛЯТОР СКОРОСТИ ВЕНТИЛЯТОРА - ВЕНТИЛЯТОР ОЧИСТКИ	1	1145097	1510140
6	ПРИВОД СОЛОМОТРЯСА - ВАРИАТОР	1	1145202	1560245
8	ДЛЯ СОЛОМОИЗМЕЛЬЧИТЕЛЯ (ИНТЕГРИРОВАННЫЙ)	1	1145187	0223572
8	ДЛЯ СОЛОМОИЗМЕЛЬЧИТЕЛЯ (ИНТЕГРИРОВАННЫЙ)	1	1145188	2623489
9	ДВИГАТЕЛЬ - ПРИВОД ИЗМЕЛЬЧИТЕЛЯ	1	6257898	0302240
11	ДВИГАТЕЛЬ - МЕХАНИЗМ ВКЛЮЧЕНИЯ ЗЕРНОВОГО БУНКЕРА	1	1141613	1527171
12	ПРИВОД ГЕНЕРАТОРА	1	2235180	0173223
13	ВЕНТИЛЯТОР ОБДУВА	1	2235177	1573242
13	ВЕНТИЛЯТОР ОБДУВА	1	2234343	0173240
15	КОМПРЕССОР - ХОЛОДИЛЬНАЯ УСТАНОВКА	1	6212866	0372223
17	ПРИВОД СОЛОМОТРЯСА	1	1145053	1401499
17	ПРИВОД СОЛОМОТРЯСА	1	1145054	0301447
18	КУКУРУЗНАЯ ЖАТКА. ПРИВОД ДОП. АГРЕГАТОВ	1	1145025	0327375
18	ПРИВОД ПЛАТФОРМЕННОЙ ЖАТКИ	1	1143412	0302326
18	ПРИВОД ПЛАТФОРМЕННОЙ ЖАТКИ	1	1145211	0302326
19	ОТБОЙНЫЙ БИТЕР - НАКЛ. КАМЕРА	1	1141608	1923287
19	ОБОРУДОВАНИЕ ДЛЯ КУКУРУЗЫ	1	1141941	1524289
20	ПРИВОД СОЛОМОТРЯСА И РЕШЕТА	1	1143413	1501163
21	ОТБОЙНЫЙ БИТЕР - ПЕРЕДАЧА СОЛОМОТРЯСА	1	1145051	0101225
22	ПРИВОД СОЛОМОТРЯСА - КОЛОСОВОЙ ЭЛЕВАТОР	1	1145052	1901251
23	ОТБОЙНЫЙ БИТЕР - ТУРБИНА - СЕПАРАТОР	1	1143410	1501135
24	ДВИГАТЕЛЬ - КОНТРПРИВОД	1	1145102	1527454
25	ВАРИАТОР ПРИВОДА ХОДА	1	1141944	1514231

DEUTZ-FAHR TOPLINER 4070 - 4075- 4080 - 4090







				
			OE	
1	ОТБОЙНЫЙ БИТЕР	1	1145056	1525431
1	ОТБОЙНЫЙ БИТЕР	1	1145057	0326432
2	ДВИГАТЕЛЬ - ОПУСТОШЕНИЕ ЗЕРНОВОГО БУНКЕРА	1	1145055	1402412
3	ВАРИАТОР МОЛОТИЛЬНОГО БАРАБАНА	1	1145374	0215198
4	КОНТРПРИВОД МОЛОТИЛЬНОГО БАРАБАНА	1	1145049	1401204
5	ВЕНТИЛЯТОР СКОРОСТИ ВЕНТИЛЯТОРА - ВЕНТИЛЯТОР ОЧИСТКИ	1	1145332	1560234
5	ВЕНТИЛЯТОР СКОРОСТИ ВЕНТИЛЯТОРА - ВЕНТИЛЯТОР ОЧИСТКИ	1	1145369	1560239
6	ПРИВОД СОЛОМОТРЯСА - ВАРИАТОР	1	1145331	1560245
8	ПРИВОД ИЗМЕЛЬЧИТЕЛЯ	1	1145187	0223572
8	ПРИВОД ИЗМЕЛЬЧИТЕЛЯ	1	1145188	2623489
9	ПРИВОД ИЗМЕЛЬЧИТЕЛЯ (КОМПЛЕКТ)	1	1145475	0302240
9	ПРИВОД ИЗМЕЛЬЧИТЕЛЯ	1	1145479	0227294
11	ПРИВОД ВЫГРУЗКИ ЗЕРНОВОГО БУНКЕРА	1	1141613	1527171
12	ПРИВОД ГЕНЕРАТОРА ДЛЯ 4070. 4075	1	2235180	0173223
13	ВЕНТИЛЯТОР ОБДУВА ДЛЯ 4070/4075	1	2235177	1573242
15	ХОЛОДИЛЬНАЯ УСТАНОВКА	1	1145318	0217116
15	ХОЛОДИЛЬНАЯ УСТАНОВКА	1	6212866	0372223
16	ПРИВОД ГЕНЕРАТОРА ДЛЯ 4075/4080/4090	1	2237477	0173210
17	ПРИВОД СОЛОМОТРЯСА	1	1145053	1401499
17	ПРИВОД СОЛОМОТРЯСА	1	1145054	0301447
18	ПРИВОД ПЛАТФОРМЕННОЙ ЖАТКИ	1	1145025	0327375
19	ТРАНСПОРТЕР	1	1141941	1524289
19	ТРАНСПОРТЕР	1	1145329	2124287
20	ПОДБАРАБАНЬЕ. ТРАНСМИССИЯ	1	1143413	1501163
22	КОЛОСОВОЙ ЭЛЕВАТОР	1	1145052	1901251
23	ОТБОЙНЫЙ БИТЕР	1	1143410	1501135
24	ОТБОЙНЫЙ БИТЕР	1	1145051	0101225





DEUTZ-FAHR TOPLINER 8XL

				
1		1	1145744	0749465
2		1	1145766	1515202
3		2	1145980	1523230
4		1	1145877	1527206
5		1	1145633	2602381
6		1	1145699	0202141
7		1	1145792	0102328
8		1	1145823	/
9		1	1180173	0173227
10		1	1145921	/
11		1	1145742	1549263
12		3	1145960	1401122
13		2	1145789	2001162
14		1	1145332	1560234
15		1	1145724	1560245
16		1	1145961	1424215
17		1	1145087	/
18		1	1145865	1524312
19		1	1145866	1424560
20		1	1146027	/
21		1	1141643	2602287
22		2	1145959	2001143
23		1	1145093	/
24		1	1141904	1512154





DRONNINGBORG D 500 - D 600

				
1	ШКИВ КОЛЕНЧАТОГО ВАЛА. ПОДАЮЩИЙ БИТЕР	1	41977500	0104381
2	ОТБОЙНЫЙ БИТЕР. ПОДБАРАБАНЬЕ	1	41974300	0104282
3	ЗЕРНОВОЙ ЭЛЕВАТОР	1	41934700	1401199
4	КОЛОСОВОЙ ЭЛЕВАТОР	1	41932800	0201177
5	МОЛОТИЛЬНЫЙ БАРАБАН	1	41995400	/
6	ВЕНТИЛЯТОР-ДОПОЛНИТЕЛЬНАЯ ОЧИСТКА	1	41974300	0104282
7	ШКИВ ДВОЙНОГО КЛИНОВОГО РЕМНЯ	1	41966100	1601185
8	МОТОВИЛО	1	41969000	/
8	МОТОВИЛО	1	41969400	/
9	ЗАГРУЗОЧНЫЙ ШНЕК	1	41964500	1401125
10	КОНТРПРИВОД	1	41981300	0102114
11	ГЛАВНЫЙ ВЕНТИЛЯТОР ОБДУВА	1	41944200	1401405
12	ПРЕСС-ПОДБОРЩИК	1	41958700	/
12	ПРЕСС-ПОДБОРЩИК	1	41988400	/
13	ПОДБОРЩИК	1	41943200	0301360
14	ГИДРАВЛИЧЕСКИЙ НАСОС	1	41902600	/





DRONNINGBORG D 900 - D 950 (ЛЕВЫЙ)

				
1	ДВИГАТЕЛЬ	1	41998700	/
2	КОНТРПРИВОД ОДИН	1	41996400	1617156
3	ГИДРАВЛИЧЕСКИЙ НАСОС	1	41922200	0101066
4	ЗУБЧАТАЯ ПЕРЕДАЧА	1	41994300	0114136
5	ВАРИАТОР МОТОВИЛА	1	41962000	2601079
6	МОТОВИЛО	1	41939300	0401279
7		1	41926100	0401111
8	КОНТРПРИВОД	1	41903000	0100057
9	ШНЕК ТРАНСПОРТЕРА	1	41982400	0402159
10	ГЛАВНЫЙ ВЕНТИЛЯТОР ОБДУВА. ПОДБАРАБАНЬЕ. БИТЕР	1	41974300	0104282
11	ЗАГРУЗОЧНЫЙ ШНЕК	1	41938900	0201264
12	МОЛОТИЛЬНЫЙ БАРАБАН/ВЕНТИЛЯТОР	1	41974300	0104282
13	ЗЕРНОВОЙ ЭЛЕВАТОР	1	41336500	/





DRONNINGBORG D 900 - D 950 (ПРАВЫЙ)

				
1	КОЛОСОВОЙ ЭЛЕВАТОР БИТЕРА	1	41932800	0201177
2		1	41904900	1900097
3	РОЛИКОВАЯ ЦЕПЬ	1	/	/
4	КОНТРПРИВОД	1	41954800	2002237
5	КОНТРПРИВОД	1	41995700	0110196
6	ГЛАВНАЯ ПЕРЕДАЧА ДЛЯ ШНЕКА	1	41955800	0202310
7		1	41962600	/
8	ПОДБОРЩИК	1	41964600	1901133
10	СОЛОМОИЗМЕЛЬЧИТЕЛЬ	1	41957900	0102497





DRONNINGBORG D 1200 - D 1250

				
1	ЭЛЕВАТОР БУНКЕРА	1	41935700	0301211
2	ВЕРХНИЙ КОЛОСОВОЙ ШНЕК. РАСПРЕДЕЛИТЕЛЬНЫЙ ШНЕК	1	41933300	0301183
3	ЗЕРНОВОЙ ЭЛЕВАТОР. КОЛОСОВОЙ ЭЛЕВАТОР	1	41932600	2301174
4	КОНТРПРИВОД	1	41998900	/
5	ГИДРАВЛИЧЕСКИЙ НАСОС	1	41996700	1118081
6	ГЛАВНАЯ ПЕРЕДАЧА	1	41996300	0137367
7	ОСТЕОТДЕЛИТЕЛЬ	1	41974300	0104282
8	СОЛОМОТЯС	1	41966500	0101200
10	ВЕРХН. ВАЛ НАКЛ. КАМЕРЫ	1	41937300	1401231
11	ПРИВОД НОЖА	1	41964400	1401129
12	ШНЕК ТРАНСПОРТЕРА	1	41953700	2002167
13	ВАРИАТОР ГИДРАВЛИЧЕСКОГО ПРИВОДА	1	41996500	1637240
15	ПОДПРУЖИНЕННЫЙ ВАРИАТОР	1	41994300	0114136
16	ВЫГРУЗКА СОЛОМЫ	1	41926100	0401111
17	СОЛОМОИЗМЕЛЬЧИТЕЛЬ	1	41959100	0202576
18	МОЛОТИЛЬНЫЙ БАРАБАН	1	41994900	0113250
20	ВЫГРУЗКА СОЛОМЫ	1	41996100	1617182
21	РАДИАТОР ГЛАВНОГО ВЕНТИЛЯТОРА	1	41928100	2101138
22	ГЛАВНЫЙ ВЕНТИЛЯТОР	1	41930300	0101151
24	ВЕРХН. ВАЛ НАКЛ. КАМЕРЫ	1	41954800	2002237
25	БАРАБАН ПОДБОРЩИКА	1	41964600	1901133



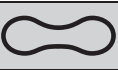

DRONNINGBORG D 1500 - D 1800

				
1	ВЕНТИЛЯТОР	1	41928100	2101138
2	КОНТРПРИВОД	1	41996400	1617156
4	ВЕНТИЛЯТОР	1	41974300	0104282
5	ГЛАВНАЯ ПЕРЕДАЧА	1	41996600	0137352
6	ВАРИАТОР ГИДРАВЛИЧЕСКОГО ПРИВОДА	1	41996500	1637240
7	ЗУБЧАТАЯ ПЕРЕДАЧА	1	41994300	0114136
9	ЗЕРНОВОЙ ЭЛЕВАТОР	1	41931900	/
10	СОЛОМОТЯС	1	41966900	0201215
11	ЭЛЕВАТОР БУНКЕРА	1	41997600	0137334
12	ВЕРХНИЙ КОЛОСОВОЙ ШНЕК	1	41965200	/
13	ВАЛ ТРАНСПОРТЕРА	1	41967400	/
14	ШНЕК ТРАНСПОРТЕРА	1	41953700	2002167
20	ВЕРХНИЙ КОЛОСОВОЙ ШНЕК	1	41923000	/
21	МОЛОТИЛЬНЫЙ БАРАБАН	1	41995200	1514182
22	МОЛОТИЛЬНЫЙ БАРАБАН	1	41981900	0102148
23	ВАРИАТОР ОСН. ВЕНТИЛЯТОРА	1	41932900	/
24	ГЛАВНЫЙ ВЕНТИЛЯТОР ОБДУВА	1	41931900	/
25	НАСОС ГИДРОУСИЛИТЕЛЯ РУЛЕВОГО УПРАВЛЕНИЯ	1	41905200	0200098
27	ВАЛ ТРАНСПОРТЕРА	1	41967400	/
29	ШКИВ КОЛЕНЧАТОГО ВАЛА	1	41964400	1401129





DRONNINGBORG D 1600 - D 1650

				
1	ЭЛЕВАТОР ЗАГРУЗКИ	1	41935700	0301211
2	ВЕРХНИЙ КОЛОСОВОЙ ШНЕК. РАСПРЕДЕЛИТЕЛЬНЫЙ ШНЕК	1	41933300	0301183
3	ЗЕРНОВОЙ ЭЛЕВАТОР. КОЛОСОВОЙ ЭЛЕВАТОР	1	41932600	2301174
4	КОНТРПРИВОД	1	41998900	/
5	ГИДРАВЛИЧЕСКИЙ НАСОС	1	41996700	1118081
6	ГЛАВНАЯ ПЕРЕДАЧА	1	41996300	0137367
7	ОСТЕОТДЕЛИТЕЛЬ	1	41974300	0104282
8	СОЛОМОТЯС	1	41966500	0101200
10	ВЕРХН. ВАЛ НАКЛ. КАМЕРЫ	1	41937300	1401231
11	ПРИВОД НОЖА	1	41964400	1401129
12	ШНЕК ТРАНСПОРТЕРА	1	41953700	2002167
13	ВАРИАТОР ГИДРАВЛИЧЕСКОГО ПРИВОДА	1	41996500	1637240
15	ПОДПРУЖИНЕННЫЙ ВАРИАТОР	1	41994300	0114136
16	ВЫГРУЗКА СОЛОМЫ	1	41926100	0401111
17	СОЛОМОИЗМЕЛЬЧИТЕЛЬ	1	/	1602631
18	МОЛОТИЛЬНЫЙ БАРАБАН	1	41994900	0113250
20	ВЫГРУЗКА СОЛОМЫ	1	41996100	1617182
21	ВАРИАТОР ГЛАВНОГО ВЕНТИЛЯТОРА	1	41928100	2101138
22	ГЛАВНЫЙ ВЕНТИЛЯТОР	1	41930300	0101151
24	ВЕРХН. ВАЛ НАКЛ. КАМЕРЫ	1	41954800	2002237
25	БАРАБАН ПОДБОРЩИКА	1	41964600	1901133





DRONNINGBORG D 1900 (T 27978)

				
1		1	41983500	0102184
2		1	41964300	1401122
5		1	41950600	1902206
6		1	41950900	0102174
9		1	41987200	2602194
10		1	41935200	1601205
12		1	41928900	0301141
13		1	41942100	1601349
14		1	41987300	1602396
15		1	41912200	1601066
18		1	41935900	1601218
19		1	41950400	1602195
20		1	41929200	2001146





DRONNINGBORG D 2250

				
1	ШНЕК ТРАНСПОРТЕРА	1	41983500	0102184
1	ШНЕК ТРАНСПОРТЕРА	1	41983500	0102184
2	КОНТРПРИВОД	1	41964300	1401122
2	ПРИВОД НОЖА	1	41964300	1401122
3	ВЕРХН. ВАЛ НАКЛ. КАМЕРЫ	1	41955400	0202275
3	КОНТРПРИВОД	1	41955400	0202275
4	ВЕРХН. ВАЛ НАКЛ. КАМЕРЫ	1	41993900	0110264
4	ВЕРХН. ВАЛ НАКЛ. КАМЕРЫ	1	41994000	0203294
5	КУЛАЧКОВЫЙ ВАЛ	1	41982200	0402155
5	ЗЕРНОВОЙ ЭЛЕВАТОР	1	41954100	0202209
6	ЦЕНТРАЛЬНЫЙ ВАЛ	1	41987100	0102176
6	СОЛОМОТРЯС. КУЛАЧКОВЫЙ ВАЛ	1	41989900	/
7	ДВИГАТЕЛЬ	1	41994600	1424250
7	ПРОМЕЖУТОЧНЫЙ ВАЛ	1	41950000	1602195
8	ВЫГРУЗКА СОЛОМЫ	1	41956000	/
9	КОНТРПРИВОД	1	41995600	1624215
9	ВЫГРУЗКА СОЛОМЫ	1	41950000	1602195
10	КУЛАЧКОВЫЙ ВАЛ	1	41952200	0102148
10	ГИДРАВЛИЧЕСКИЙ НАСОС	1	41997200	0137218
11	КОЛОСОВОЙ ШНЕК	1	41989900	/
11	КОНТРПРИВОД	1	41999700	0137516
11	КОНТРПРИВОД (СОЛОМОИЗМЕЛЬЧИТЕЛЬ)	1	41999600	0119407
12	СОЛОМОИЗМЕЛЬЧИТЕЛЬ	1	41999800	0337404
13	СОЛОМОИЗМЕЛЬЧИТЕЛЬ	1	41940900	1401306
13	ВЫГРУЗКА СОЛОМЫ. ШНЕК ВЫГРУЗКИ	1	41995100	1527171
14	ГЛАВНЫЙ ВЕНТИЛЯТОР	1	41957600	1402217
14	МОЛОТИЛЬНЫЙ БАРАБАН	1	41957800	1602254
15	ГЛАВНЫЙ ВЕНТИЛЯТОР	1	41950100	0302197
15	КОНТРПРИВОД	1	41995200	1514182
16	ВАРИАТОР ДЛЯ ГЛАВНОГО ВЕНТИЛЯТОРА	1	41950200	2602244
16	ВЫГРУЗНОЙ ШНЕК	1	41994900	0113250
17	ГЛАВНЫЙ ВЕНТИЛЯТОР	1	41950300	0102257
18	ЗЕРНОВОЙ ШНЕК. КУЛАЧКОВЫЙ ВАЛ	1	41983100	1102171





DRONNINGBORG D 2500

				
1	ШНЕК ТРАНСПОРТЕРА	1	41983500	0102184
2	ПРИВОД НОЖА	1	41964300	1401122
3	КОНТРПРИВОД	1	41955400	0202275
4	ВЕРХН. ВАЛ НАКЛ. КАМЕРЫ	1	41994000	0203294
5	КУЛАЧКОВЫЙ ВАЛ	1	41982200	0402155
6	СОЛОМОТРЯС. КОЛОСОВОЙ ШНЕК	1	41989900	/
7	ПРОМЕЖУТОЧНЫЙ ВАЛ	1	41950000	1602195
8	ВЫГРУЗКА СОЛОМЫ	1	41956000	/
9	КОНТРПРИВОД	1	41995600	1624215
10	ГИДРАВЛИЧЕСКИЙ НАСОС	1	41997200	0137218
11	КОНТРПРИВОД (СОЛОМОИЗМЕЛЬЧИТЕЛЬ)	1	41999700	0137516
12	СОЛОМОИЗМЕЛЬЧИТЕЛЬ	1	41999800	0337404
13	ВЫГРУЗКА СОЛОМЫ. ШНЕК ВЫГРУЗКИ	1	41995100	1527171
14	МОЛОТИЛЬНЫЙ БАРАБАН	1	41957800	1602254
15	КОНТРПРИВОД	1	41995200	1514182
16	ВАРИАТОР ДЛЯ ГЛАВНОГО ВЕНТИЛЯТОРА	1	41950200	2602244
17	ГЛАВНЫЙ ВЕНТИЛЯТОР	1	41950300	0102257
18	ЗЕРНОВОЙ ШНЕК. КУЛАЧКОВЫЙ ВАЛ	1	41983100	1102171





DRONNINGBORG D 2600

				
1	ШНЕК ТРАНСПОРТЕРА	1	41983500	0102184
2	ПРИВОД НОЖА	1	41964300	1401122
2	ПРИВОД НОЖА	1	41964300	1401122
3	КОНТРПРИВОД	1	41955400	0202275
4	ВЕРХН. ВАЛ НАКЛ. КАМЕРЫ	1	41994000	0203294
5	КУЛАЧКОВЫЙ ВАЛ	1	41986900	0902157
6	КОЛОСОВОЙ ШНЕК	1	/	/
7	ЦЕНТРАЛЬНЫЙ ВАЛ	1	41950000	1602195
8	ВЫГРУЗКА СОЛОМЫ	1	41986800	2002237
9	КОНТРПРИВОД	1	/	/
10	ДВИГАТЕЛЬ	1	41997200	0137218
11	КОНТРПРИВОД	1	41999700	0137516
12	СОЛОМОИЗМЕЛЬЧИТЕЛЬ	1	41999800	0337404
13	ВЫГРУЗНОЙ ШНЕК	1	/	/
14	МОЛОТИЛЬНЫЙ БАРАБАН	1	41957800	1602254
15	СЕЛЕКТОР (ПОДПРУЖИНЕННЫЙ)	1	41995200	1514182
16	СЕЛЕКТОР - ГЛАВН. ВЕНТИЛЯТОР	1	41950200	2602244
17	ГЛАВНЫЙ ВЕНТИЛЯТОР	1	41950300	0102257
18	ЗЕРНОВОЙ ШНЕК	1	41987000	0202168
19	МАСЛЯНЫЙ НАСОС	1	41996700	1118081





DRONNINGBORG D 3000 S (35994)

				
1	ВЕРХНИЙ КОЛОСОВОЙ ШНЕК	1	41964300	1401122
2	ЗАГРУЗОЧНЫЙ ШНЕК	1	/	/
3	ОТБОЙНЫЙ БИТЕР	1	/	/
4	НАСОС ХОДОВОЙ СИСТЕМЫ	1	/	/
5	ГИДРАВЛИЧЕСКИЙ НАСОС	1	41924900	1601103
6	СОЛОМОИЗМЕЛЬЧИТЕЛЬ	1	41986500	1602382
7	БАРАБАН ТРАНСПОРТЕРА	1	41986400	1654247
7	БАРАБАН ТРАНСПОРТЕРА	1	41929500	1401144
8	КОНТРПРИВОД	1	41992700	1630327
9	ВЕРХН. ВАЛ НАКЛ. КАМЕРЫ	1	41983900	0702199
10	КОНТРПРИВОД	1	41955900	2002253
11	КУЛАЧКОВЫЙ ВАЛ	1	/	/
13	ВАЛ ОСТЕОТДЕЛИТЕЛЯ	1	/	/
14	ПРОМЕЖУТОЧНЫЙ ВАЛ	1	41926600	0201123
15	ЗЕРНОВОЙ ЭЛЕВАТОР	1	41937600	1601218
16	ВЫГРУЗНОЙ ШНЕК	1	41984300	1430265
17	КУЛАЧКОВЫЙ ВАЛ	1	41926300	0301118
18	ГЛАВНЫЙ ВЕНТИЛЯТОР	1	41930300	0101151
19	СЕЛЕКТОР ГЛАВНОГО ВЕНТИЛЯТОРА	1	41934900	0101200
20	ВЫГРУЗНОЙ ШНЕК	1	41980300	1611145
20	ОТБОЙНЫЙ БИТЕР	1	41980600	1611145





DRONNINGBORG D 3000 S (F36006)

				
1	ВЕРХНИЙ КОЛОСОВОЙ ШНЕК	1	41964300	1401122
2	ОТБОЙНЫЙ БИТЕР	1	/	/
3	ДВИГАТЕЛЬ	1	/	/
4	СЕЛЕКТОР ХОДА	1	41980100	1613266
5	ГИДРАВЛИЧЕСКИЙ НАСОС	1	41924900	1601103
6	СОЛОМОИЗМЕЛЬЧИТЕЛЬ	1	41986500	1602382
7	БАРАБАН ТРАНСПОРТЕРА	1	41986400	1654247
7	БАРАБАН ТРАНСПОРТЕРА	1	41929500	1401144
8	КОНТРПРИВОД	1	41992700	1630327
9	ВЕРХН. ВАЛ НАКЛ. КАМЕРЫ	1	41983900	0702199
10	ЗУБЧАТАЯ ПЕРЕДАЧА	1	/	/
11	КОНТРПРИВОД	1	41955900	2002253
12	КУЛАЧКОВЫЙ ВАЛ	1	/	/
13	ЗЕРНОВОЙ ЭЛЕВАТОР	1	/	/
14	ПРОМЕЖУТОЧНЫЙ ВАЛ	1	41926600	0201123
15	ОТБОЙНЫЙ БИТЕР	1	41937600	1601218
16	ВЫГРУЗНОЙ ШНЕК	1	41984300	1430265
17	КУЛАЧКОВЫЙ ВАЛ	1	41926300	0301118
18	ГЛАВНЫЙ ВЕНТИЛЯТОР	1	41930300	0101151
19	СЕЛЕКТОР ГЛАВНОГО ВЕНТИЛЯТОРА	1	41934900	0101200
20	МОЛОТИЛЬНЫЙ БАРАБАН	1	41980000	0111152





DRONNINGBORG D 3000 S (T36005)

				
1	ВЕРХНИЙ КОЛОСОВОЙ ШНЕК	1	41926400	1601120
2	РАСПРЕДЕЛИТЕЛЬНЫЙ ШНЕК	1	41935300	1601205
3	ОТБОЙНЫЙ БИТЕР	1	/	/
4	СЕЛЕКТОР ХОДА	1	41980100	1613266
5	ГИДРАВЛИЧЕСКИЙ НАСОС	1	41924900	1601103
5	ДВИГАТЕЛЬ	1	41925300	0101105
6	СОЛОМОИЗМЕЛЬЧИТЕЛЬ	1	41986500	1602382
7	БАРАБАН ТРАНСПОРТЕРА	1	41986400	1654247
7	БАРАБАН ТРАНСПОРТЕРА	1	41929500	1401144
8	КОНТРПРИВОД	1	41992700	1630327
9	ВЕРХН. ВАЛ НАКЛ. КАМЕРЫ	1	41983900	0702199
10	ЗУБЧАТАЯ ПЕРЕДАЧА	1	/	/
10	ЗУБЧАТАЯ ПЕРЕДАЧА	1	/	/
11	КОНТРПРИВОД СОЛОМОИЗМЕЛЬЧИТЕЛЯ	1	41955900	2002253
12	СОЛОМОТРЯС	1	/	/
13	ВАЛ ОСТЕОТДЕЛИТЕЛЯ	1	/	/
14	ПРОМЕЖУТОЧНЫЙ ВАЛ	1	41926600	0201123
15	ЗЕРНОВОЙ ЭЛЕВАТОР	1	41937600	1601218
16	ВЫГРУЗНОЙ ШНЕК	1	41984300	1430265
17	КУЛАЧКОВЫЙ ВАЛ	1	41926300	0301118
17	КУЛАЧКОВЫЙ ВАЛ	1	41928800	2101138
18	ГЛАВНЫЙ ВЕНТИЛЯТОР	1	41928800	2101138
18	ГЛАВНЫЙ ВЕНТИЛЯТОР	1	41930300	0101151
19	КУЛАЧКОВЫЙ ВАЛ	1	41934900	0101200
19	ВАЛ ОСТЕОТДЕЛИТЕЛЯ	1	41966500	0101200
20	ОТБОЙНЫЙ БИТЕР	1	41980000	0111152





DRONNINGBORG D 3000 S

				
1	ВЕРХНИЙ КОЛОСОВОЙ ШНЕК	1	41926400	1601120
2	РАСПРЕДЕЛИТЕЛЬНЫЙ ШНЕК	1	41935300	1601205
3	ОТБОЙНЫЙ БИТЕР	1	/	/
4	НАСОС ХОДОВОЙ СИСТЕМЫ	1	/	/
5	ГИДРАВЛИЧЕСКИЙ НАСОС	1	41924900	1601103
6	СОЛОМОИЗМЕЛЬЧИТЕЛЬ	1	41986500	1602382
7	БАРАБАН ТРАНСПОРТЕРА	1	41986400	1654247
7	БАРАБАН ТРАНСПОРТЕРА	1	41929500	1401144
8	КОНТРПРИВОД	1	41927000	1401125
9	ВЕРХН. ВАЛ НАКЛ. КАМЕРЫ	1	41983900	0702199
10	КОНТРПРИВОД СОЛОМОИЗМЕЛЬЧИТЕЛЯ	1	41955900	2002253
11	КОНТРПРИВОД	1	/	/
13	ВАЛ ОСТЕОТДЕЛИТЕЛЯ	1	/	/
14	ПРОМЕЖУТОЧНЫЙ ВАЛ	1	41926600	0201123
15	ЗЕРНОВОЙ ЭЛЕВАТОР	1	41937600	1601218
16	ВЫГРУЗНОЙ ШНЕК	1	41983400	0102180
17	КУЛАЧКОВЫЙ ВАЛ	1	41926300	0301118
18	ГЛАВНЫЙ ВЕНТИЛЯТОР	1	41930300	0101151
19	КУЛАЧКОВЫЙ ВАЛ	1	41934900	0101200
20	ОТБОЙНЫЙ БИТЕР	1	41980600	1611145





DRONNINGBORG D 4000 - D 4000 S (F35057-T35832)

				
1	ОТБОЙНЫЙ БИТЕР	1	41926400	1601120
2	ЗАГРУЗОЧНЫЙ ШНЕК	1	41935300	1601205
3	ОТБОЙНЫЙ БИТЕР	1	41992200	1623311
4	ГИДРАВЛИЧЕСКИЙ НАСОС	1	41924900	1601103
5	НАСОС ХОДОВОЙ СИСТЕМЫ	1	41992100	1623297
6	СОЛОМОИЗМЕЛЬЧИТЕЛЬ	1	41958500	0202528
7	БАРАБАН ТРАНСПОРТЕРА	1	41929500	1401144
9	КОНТРПРИВОД	1	41992700	1630327
10	ВЕРХН. ВАЛ НАКЛ. КАМЕРЫ	1	41983900	0702199
11	КОНТРПРИВОД СОЛОМОИЗМЕЛЬЧИТЕЛЯ	1	41955900	2002253
12	КУЛАЧКОВЫЙ ВАЛ. СОЛОМОТЯС	1	41972800	/
13	ВАЛ ОСТЕОТДЕЛИТЕЛЯ. ВАЛ ВЕНТИЛЯТОРА	1	41978500	0104430
14	ПРОМЕЖУТОЧНЫЙ ВАЛ	1	41926600	0201123
15	ЗЕРНОВОЙ ЭЛЕВАТОР	1	41937600	1601218
16	ВЫГРУЗНОЙ ШНЕК	1	41984300	1430265
17	СЕЛЕКТОР ГЛАВНОГО ВЕНТИЛЯТОРА	1	41926300	0301118
18	ГЛАВНЫЙ ВЕНТИЛЯТОР	1	41930300	0101151
19	КУЛАЧКОВЫЙ ВАЛ	1	41934900	0101200
20	МОЛОТИЛЬНЫЙ БАРАБАН	1	41980300	1611145





DRONNINGBORG D 4000 - D 4000 S (F35833)

				
1	ОТБОЙНЫЙ БИТЕР	1	41964300	1401122
2	ЗАГРУЗОЧНЫЙ ШНЕК	1	41972200	0104237
2	ЗАГРУЗОЧНЫЙ ШНЕК	1	41972300	0104237
3	ОТБОЙНЫЙ БИТЕР	1	41992200	1623311
4	ГИДРАВЛИЧЕСКИЙ НАСОС	1	41924900	1601103
5	НАСОС ХОДОВОЙ СИСТЕМЫ	1	41992100	1623297
6	СОЛОМОИЗМЕЛЬЧИТЕЛЬ	1	41958500	0202528
7	БАРАБАН ТРАНСПОРТЕРА	1	41929500	1401144
9	КОНТРПРИВОД	1	41992700	1630327
10	ВЕРХН. ВАЛ НАКЛ. КАМЕРЫ	1	41983900	0702199
11	КОНТРПРИВОД СОЛОМОИЗМЕЛЬЧИТЕЛЯ	1	41955900	2002253
12	КУЛАЧКОВЫЙ ВАЛ. СОЛОМОТЯС	1	41972800	/
13	ВАЛ ОСТЕОТДЕЛИТЕЛЯ. ВАЛ ВЕНТИЛЯТОРА	1	41978500	0104430
14	ПРОМЕЖУТОЧНЫЙ ВАЛ	1	41926600	0201123
15	ЗЕРНОВОЙ ЭЛЕВАТОР	1	41937600	1601218
16	ВЫГРУЗНОЙ ШНЕК	1	41984300	1430265
17	СЕЛЕКТОР ГЛАВНОГО ВЕНТИЛЯТОРА	1	41926300	0301118
18	ГЛАВНЫЙ ВЕНТИЛЯТОР	1	41930300	0101151
19	КУЛАЧКОВЫЙ ВАЛ	1	41934900	0101200
20	МОЛОТИЛЬНЫЙ БАРАБАН	1	41980300	1611145

DRONNINGBORG D 4000 - D 4000 S (T35056)

				
1	ОТБОЙНЫЙ БИТЕР	1	41926400	1601120
2	ЗАГРУЗОЧНЫЙ ШНЕК	1	41935300	1601205
3	ОТБОЙНЫЙ БИТЕР	1	41992200	1623311
4	ГИДРАВЛИЧЕСКИЙ НАСОС	1	41924900	1601103
5	НАСОС ХОДОВОЙ СИСТЕМЫ	1	41992100	1623297
6	СОЛОМОИЗМЕЛЬЧИТЕЛЬ	1	41958500	0202528
7	БАРАБАН ТРАНСПОРТЕРА	1	41953700	2002167
8	КОНТРПРИВОД	1	41964400	1401129
9	КОНТРПРИВОД	1	41992400	1630354
10	ВЕРХН. ВАЛ НАКЛ. КАМЕРЫ	1	41983900	0702199
11	КОНТРПРИВОД СОЛОМОИЗМЕЛЬЧИТЕЛЯ	1	41955900	2002253
12	КУЛАЧКОВЫЙ ВАЛ. СОЛОМОТРАС	1	41972800	/
13	ВАЛ ОСТЕОТДЕЛИТЕЛЯ. ВАЛ ВЕНТИЛЯТОРА	1	41958500	0202528
14	ПРОМЕЖУТОЧНЫЙ ВАЛ	1	41926600	0201123
15	ЗЕРНОВОЙ ЭЛЕВАТОР	1	41937600	1601218
16	ВЫГРУЗНОЙ ШНЕК	1	41984300	1430265
17	СЕЛЕКТОР ГЛАВНОГО ВЕНТИЛЯТОРА	1	41926300	0301118
17	СЕЛЕКТОР ГЛАВНОГО ВЕНТИЛЯТОРА	1	41928800	2101138
18	ГЛАВНЫЙ ВЕНТИЛЯТОР	1	41928800	2101138
18	ГЛАВНЫЙ ВЕНТИЛЯТОР	1	41930300	0101151
19	КУЛАЧКОВЫЙ ВАЛ	1	41934900	0101200
19	КУЛАЧКОВЫЙ ВАЛ	1	41966500	0101200
20	МОЛОТИЛЬНЫЙ БАРАБАН	1	41980200	0810190

DRONNINGBORG D 4500

				
1	ВЕРХНИЙ КОЛОСОВОЙ ШНЕК	1	41964300	1401122
2	ЗАГРУЗОЧНЫЙ ШНЕК	1	41972100	0104232
3	ОТБОЙНЫЙ БИТЕР	1	41991600	0724321
4	ГИДРАВЛИЧЕСКИЙ НАСОС	1	41991400	1523177
5	СОЛОМОИЗМЕЛЬЧИТЕЛЬ	1	41958500	0202528
6	БАРАБАН ТРАНСПОРТЕРА	1	41929500	1401144
7	КОНТРПРИВОД	1	41989100	1630347
8	ВЕРХН. ВАЛ НАКЛ. КАМЕРЫ	1	41988900	0130272
9	КОНТРПРИВОД СОЛОМОИЗМЕЛЬЧИТЕЛЯ	1	41955900	2002253
10	СОЛОМОТРАС. КУЛАЧКОВЫЙ ВАЛ	1	41972800	/
13	ВАЛ ВЕНТИЛЯТОРА-ОСТЕОТДЕЛИТЕЛЬ	1	41978500	0104430
14	ПРОМЕЖУТОЧНЫЙ ВАЛ	1	41912300	0200204
15	ПРОМЕЖУТОЧНЫЙ ВАЛ	1	41927800	2001129
16	ЗЕРНОВОЙ ЭЛЕВАТОР	1	41935700	0301211
17	ВЫГРУЗНОЙ ШНЕК	1	41988700	1630274
18	СЕЛЕКТОР ГЛАВНОГО ВЕНТИЛЯТОРА	1	41926300	0301118
19	ГЛАВНЫЙ ВЕНТИЛЯТОР	1	41930300	0101151
20	КУЛАЧКОВЫЙ ВАЛ	1	41935500	1401209
21	МОЛОТИЛЬНЫЙ БАРАБАН	1	41980800	1613159

DRONNINGBORG D 7000 - D 7000 S

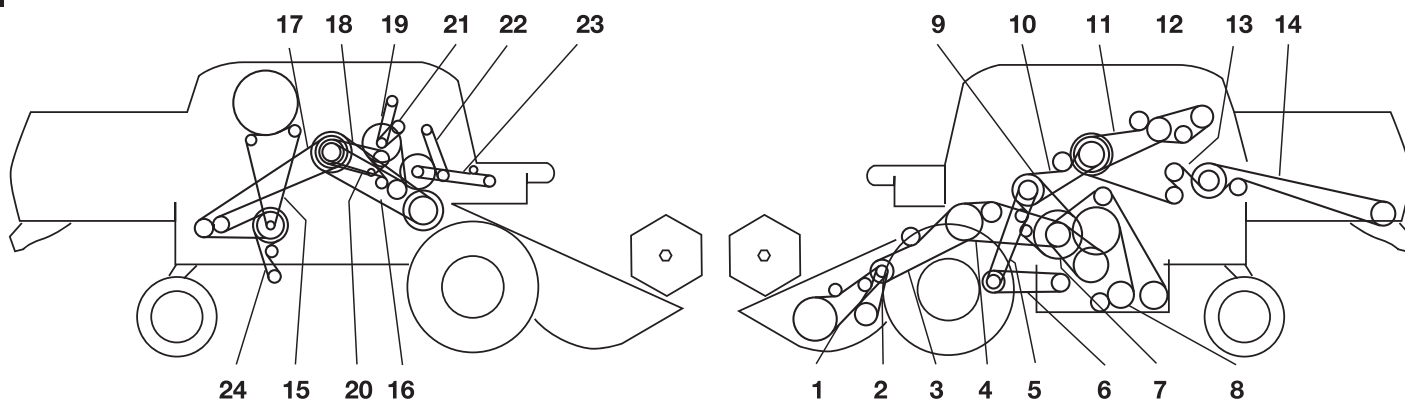

1	БАРАБАН ТРАНСПОРТЕРА	1	41983500	0102184
2	КОЛЕНЧАТЫЙ ВАЛ	1	41964300	1401122
3	КОНТРПРИВОД	1	41993000	0110288
4	ВЕРХН. ВАЛ НАКЛ. КАМЕРЫ	1	41993100	0203245
5		1	41950600	1902206
6		1	41950900	0102174
7	КУЛАЧКОВЫЙ ВАЛ	1	41982400	0402159
8	СОЛОМОТРЯС. КОЛЕНЧАТЫЙ ВАЛ ЗЕРНОВОГО ШНЕКА	1	41990100	0105408
9	ПРОМЕЖУТОЧНЫЙ ВАЛ	1	41987200	2602194
10	ОТБОЙНЫЙ БИТЕР	1	41935200	1601205
11	КОНТРПРИВОД	1	41993400	0324237
12	ГИДРАВЛИЧЕСКИЙ НАСОС	1	41928900	0301141
12	ГИДРАВЛИЧЕСКИЙ НАСОС	1	41929000	2001143
12	ГИДРАВЛИЧЕСКИЙ НАСОС	1	41929200	2001146
12	ГИДРАВЛИЧЕСКИЙ НАСОС	1	41930200	1101149
13	КОНТРПРИВОД: СОЛОМА	1	41942100	1601349
14	СОЛОМОИЗМЕЛЬЧИТЕЛЬ	1	41987300	1602396
15	ВАЛ ОСТЕОТДЕЛИТЕЛЯ	1	41912400	0200204
16	МОЛОТИЛЬНЫЙ БАРАБАН	1	41980400	1613281
16	МОЛОТИЛЬНЫЙ БАРАБАН	1	41999200	0113286
17	ВАЛ ВЕНТИЛЯТОРА-ОСТЕОТДЕЛИТЕЛЬ	1	41990200	0105447
18	ВЫГРУЗНОЙ ШНЕК	1	41935900	1601218
18	ВЫГРУЗНОЙ ШНЕК	1	41936200	1401220
20	ОТБОЙНЫЙ БИТЕР	1	41982400	0402159
24	ИЗМЕЛЬЧИТЕЛЬ ЗЕРНОВОЙ ГРУППЫ	1	41929100	1401145
25	СЕЛЕКТОР ГЛАВНОГО ВЕНТИЛЯТОРА. ГЛАВНЫЙ ВЕНТИЛЯТОР	1	41982200	0402155
26	КОНТРПРИВОД: РАДИАТОР	1	41905300	1600100
27	КОНТРПРИВОД: РАДИАТОР	1	41911000	1600168

DRONNINGBORG D 7200

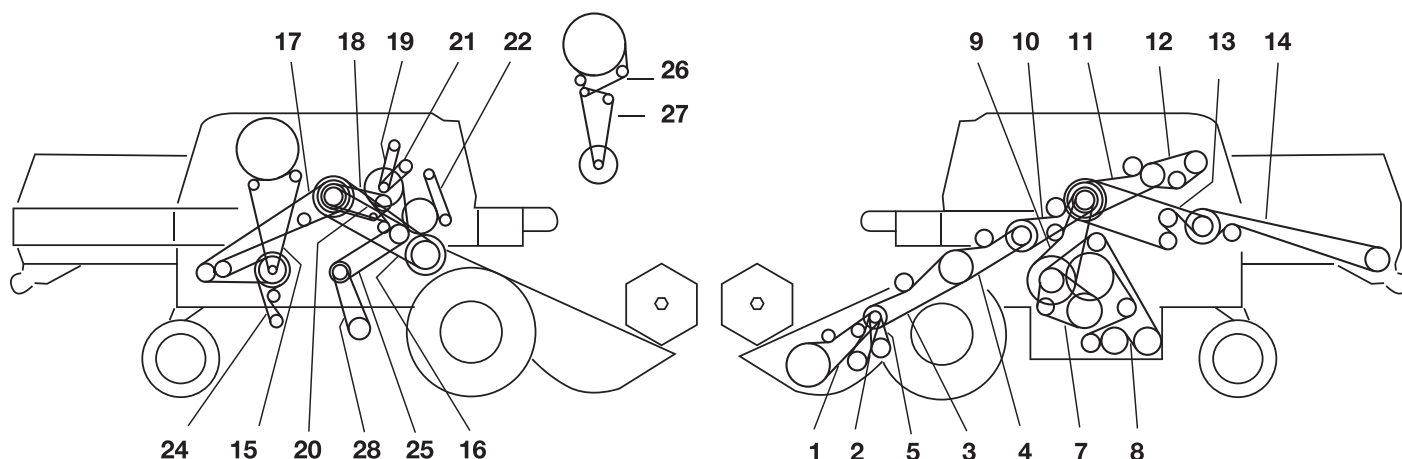



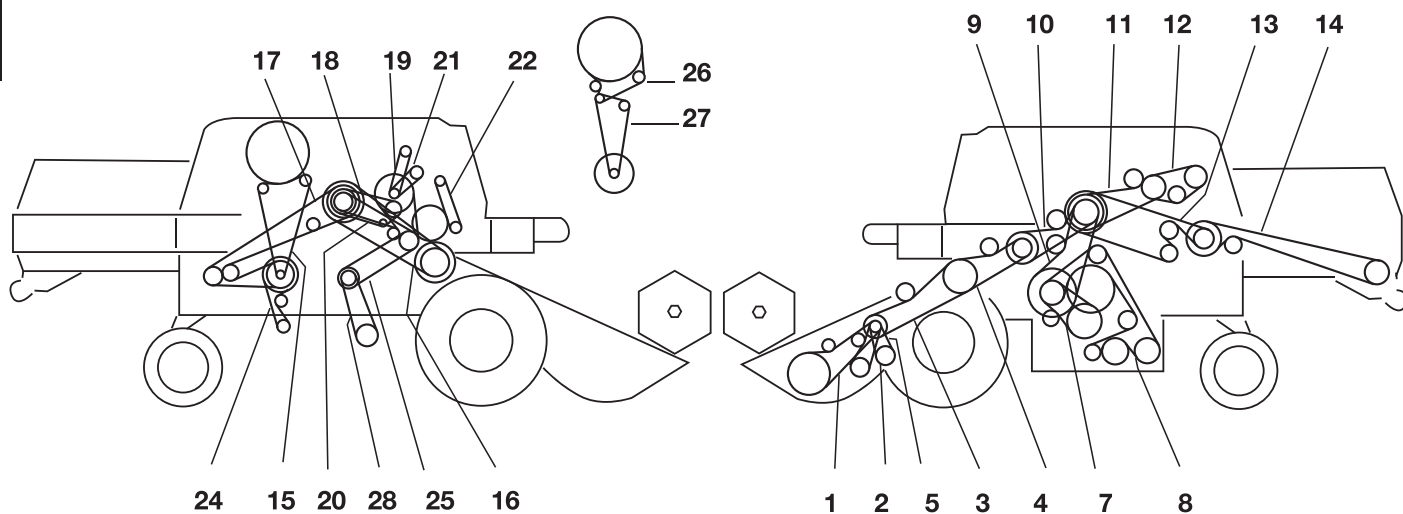

1	БАРАБАН ТРАНСПОРТЕРА	1	41983500	0102184
1	БАРАБАН ТРАНСПОРТЕРА	1	41983500	0102184
1	БАРАБАН ТРАНСПОРТЕРА	1	41983600	0102184
2	КОЛЕНЧАТЫЙ ВАЛ	1	41964300	1401122
2	КОЛЕНЧАТЫЙ ВАЛ	1	41963900	1401122
3	КОНТРПРИВОД	1	41989400	1630330
3	КОНТРПРИВОД	1	41989200	0130326
4	ВЕРХН. ВАЛ НАКЛ. КАМЕРЫ	1	41991700	1424250
7	КУЛАЧКОВЫЙ ВАЛ	1	41982500	0402159
7	КУЛАЧКОВЫЙ ВАЛ	1	41982400	0402159
8	СОЛОМОТРАС. КОЛЕНЧАТЫЙ ВАЛ ЗЕРНОВОГО ШНЕКА	1	41990100	0105408
8	СОЛОМОТРАС. КОЛЕНЧАТЫЙ ВАЛ ЗЕРНОВОГО ШНЕКА	1	41990200	0105447
8	КОЛЕНЧАТЫЙ ВАЛ СОЛОМОТРАСА	1	41990300	0105408
8	КОЛЕНЧАТЫЙ ВАЛ СОЛОМОТРАСА	1	41990400	0105447
9	ПРОМЕЖУТОЧНЫЙ ВАЛ	1	41987800	2002190
9	ПРОМЕЖУТОЧНЫЙ ВАЛ	1	41988000	0302248
10	ОТБОЙНЫЙ БИТЕР	1	41934800	0301198
11	КОНТРСЕЛЕКТОР	1	41993400	0324237
12	ГИДРАВЛИЧЕСКИЙ НАСОС	1	41929000	2001143
12	ГИДРАВЛИЧЕСКИЙ НАСОС	1	41930200	1101149
13	КОНТРПРИВОД: СОЛОМА	1	41942100	1601349
14	СОЛОМОИЗМЕЛЬЧИТЕЛЬ	1	41987300	1602396
15	ВАЛ ОСТЕОТДЕЛИТЕЛЯ	1	41912300	0200204
15	ВАЛ ОСТЕОТДЕЛИТЕЛЯ	1	41912400	0200204
16	МОЛОТИЛЬНЫЙ БАРАБАН	1	41980400	1613281
17	ВАЛ ВЕНТИЛЯТОРА-ОСТЕОТДЕЛИТЕЛЬ	1	41990200	0105447
17	ВАЛ ВЕНТИЛЯТОРА-ОСТЕОТДЕЛИТЕЛЬ	1	41990400	0105447
18	ВЫГРУЗНОЙ ШНЕК	1	41936200	1401220
20	ОТБОЙНЫЙ БИТЕР	1	41982500	0402159
24	ИЗМЕЛЬЧИТЕЛЬ ЗЕРНОВОЙ ГРУППЫ	1	41929100	1401145
25	СЕЛЕКТОР ГЛАВНОГО ВЕНТИЛЯТОРА	1	41987900	0702151
26	КОНТРПРИВОД: РАДИАТОР	1	41905300	1600100
27	КОНТРПРИВОД: РАДИАТОР	1	41911000	1600168
28	ГЛАВНЫЙ ВЕНТИЛЯТОР	1	41982200	0402155
28	ГЛАВНЫЙ ВЕНТИЛЯТОР	1	41987900	0702151
28	ГЛАВНЫЙ ВЕНТИЛЯТОР	1	41982100	0402155

DRONNINGBORG D 7500







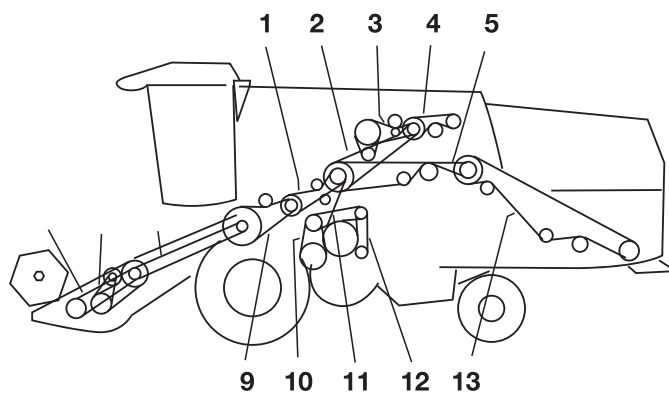
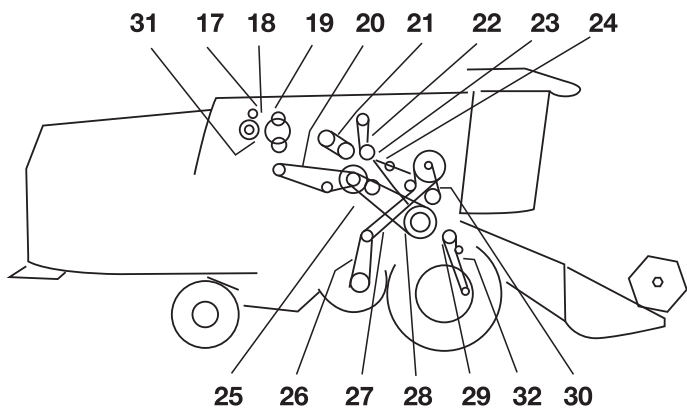

1	БАРАБАН ТРАНСПОРТЕРА	1	41983500	0102184
1	БАРАБАН ТРАНСПОРТЕРА	1	41983500	0102184
1	БАРАБАН ТРАНСПОРТЕРА	1	41983600	0102184
2	КОЛЕНЧАТЫЙ ВАЛ	1	41964300	1401122
2	КОЛЕНЧАТЫЙ ВАЛ	1	41963900	1401122
3	КОНТРПРИВОД	1	41989400	1630330
3	КОНТРПРИВОД	1	41989200	0130326
4	ВЕРХН. ВАЛ НАКЛ. КАМЕРЫ	1	41991700	1424250
7	КУЛАЧКОВЫЙ ВАЛ	1	41982500	0402159
7	КУЛАЧКОВЫЙ ВАЛ	1	41982400	0402159
8	СОЛОМОТРЯС. КОЛЕНЧАТЫЙ ВАЛ ЗЕРНОВОГО ШНЕКА	1	41990100	0105408
8	СОЛОМОТРЯС. КОЛЕНЧАТЫЙ ВАЛ ЗЕРНОВОГО ШНЕКА	1	41990200	0105447
8	ЗЕРНОВОЙ ШНЕК - НИЖНИЙ КОЛОСОВОЙ ШНЕК	1	41990300	0105408
8	СОЛОМОТРЯС. КОЛЕНЧАТЫЙ ВАЛ ЗЕРНОВОГО ШНЕКА	1	41990400	0105447
9	ПРОМЕЖУТОЧНЫЙ ВАЛ	1	41987800	2002190
9	ПРОМЕЖУТОЧНЫЙ ВАЛ	1	41988000	0302248
10	ОТБОЙНЫЙ БИТЕР	1	41934800	0301198
11	КОНТРПРИВОД	1	41993400	0324237
12	ДВИГАТЕЛЬ - ГИДРОНАСОС	1	41929000	2001143
12	ГИДРАВЛИЧЕСКИЙ НАСОС	1	41930200	1101149
13	КОНТРПРИВОД: СОЛОМА	1	41942100	1601349
14	СОЛОМОИЗМЕЛЬЧИТЕЛЬ	1	41987300	1602396
15	ВАЛ ОСТЕОТДЕЛИТЕЛЯ	1	41912300	0200204
15	ВАЛ ОСТЕОТДЕЛИТЕЛЯ	1	41912400	0200204
16	МОЛОТИЛЬНЫЙ БАРАБАН	1	41980900	1613281
17	ВАЛ ВЕНТИЛЯТОРА-ОСТЕОТДЕЛИТЕЛЬ	1	41990200	0105447
17	ВАЛ ВЕНТИЛЯТОРА-ОСТЕОТДЕЛИТЕЛЬ	1	41990400	0105447
18	ВЫГРУЗНОЙ ШНЕК	1	41936200	1401220
20	ОТБОЙНЫЙ БИТЕР	1	41982500	0402159
24	ИЗМЕЛЬЧИТЕЛЬ ЗЕРНОВОЙ ГРУППЫ	1	41929100	1401145
25	СЕЛЕКТОР ГЛАВНОГО ВЕНТИЛЯТОРА	1	41987900	0702151
26	КОНТРПРИВОД: РАДИАТОР	1	41905300	1600100
27	КОНТРПРИВОД: РАДИАТОР	1	41911000	1600168
28	ГЛАВНЫЙ ВЕНТИЛЯТОР	1	41982200	0402155
28	ГЛАВНЫЙ ВЕНТИЛЯТОР	1	41987900	0702151
28	СЕЛЕКТОР ГЛАВНОГО ВЕНТИЛЯТОРА - ГЛАВНЫЙ ВЕНТИЛЯТОР	1	41982100	0402155

DRONNINGBORG D 8000 - D 8000 S

				
1	БАРАБАН ТРАНСПОРТЕРА	1	41983500	0102184
1	БАРАБАН ТРАНСПОРТЕРА	1	41983500	0102184
1	БАРАБАН ТРАНСПОРТЕРА	1	41983600	0102184
2	КОЛЕНЧАТЫЙ ВАЛ	1	41964300	1401122
2	КОЛЕНЧАТЫЙ ВАЛ	1	41964300	1401122
2	КОЛЕНЧАТЫЙ ВАЛ	1	41964100	1601120
3	КОНТРПРИВОД	1	41993000	0110288
4	ВЕРХН. ВАЛ НАКЛ. КАМЕРЫ	1	41993100	0203245
5		1	41950600	1902206
6		1	41950900	0102174
7	КУЛАЧКОВЫЙ ВАЛ	1	41982400	0402159
8	СОЛОМОТЯС. КОЛЕНЧАТЫЙ ВАЛ ЗЕРНОВОГО ШНЕКА	1	41990100	0105408
9	ПРОМЕЖУТОЧНЫЙ ВАЛ	1	41987200	2602194
10	ОТБОЙНЫЙ БИТЕР	1	41935200	1601205
11	КОНТРСЕЛЕКТОР	1	41993400	0324237
12	ГИДРАВЛИЧЕСКИЙ НАСОС	1	41929000	2001143
12	ГИДРАВЛИЧЕСКИЙ НАСОС	1	41930200	1101149
12	ГИДРАВЛИЧЕСКИЙ НАСОС	1	41930300	0101151
13	КОНТРПРИВОД: СОЛОМА	1	41942100	1601349
14	СОЛОМОИЗМЕЛЬЧИТЕЛЬ	1	41987600	1402501
15	ВАЛ ОСТЕОТДЕЛИТЕЛЯ	1	41912400	0200204
16	МОЛОТИЛЬНЫЙ БАРАБАН	1	41980400	1613281
16	МОЛОТИЛЬНЫЙ БАРАБАН	1	41999200	0113286
17	ВАЛ ВЕНТИЛЯТОРА-ОСТЕОТДЕЛИТЕЛЬ	1	41990200	0105447
18	ВЫГРУЗНОЙ ШНЕК	1	41935900	1601218
18	ВЫГРУЗНОЙ ШНЕК	1	41936200	1401220
20	ОТБОЙНЫЙ БИТЕР	1	41982400	0402159
24	ИЗМЕЛЬЧИТЕЛЬ ЗЕРНОВОЙ ГРУППЫ	1	41929100	1401145
25	СЕЛЕКТОР ГЛАВНОГО ВЕНТИЛЯТОРА	1	41982200	0402155
26	КОНТРПРИВОД: РАДИАТОР	1	41905300	1600100
27	КОНТРПРИВОД: РАДИАТОР	1	41911000	1600168

DRONNINGBORG D 8400 - D 8700





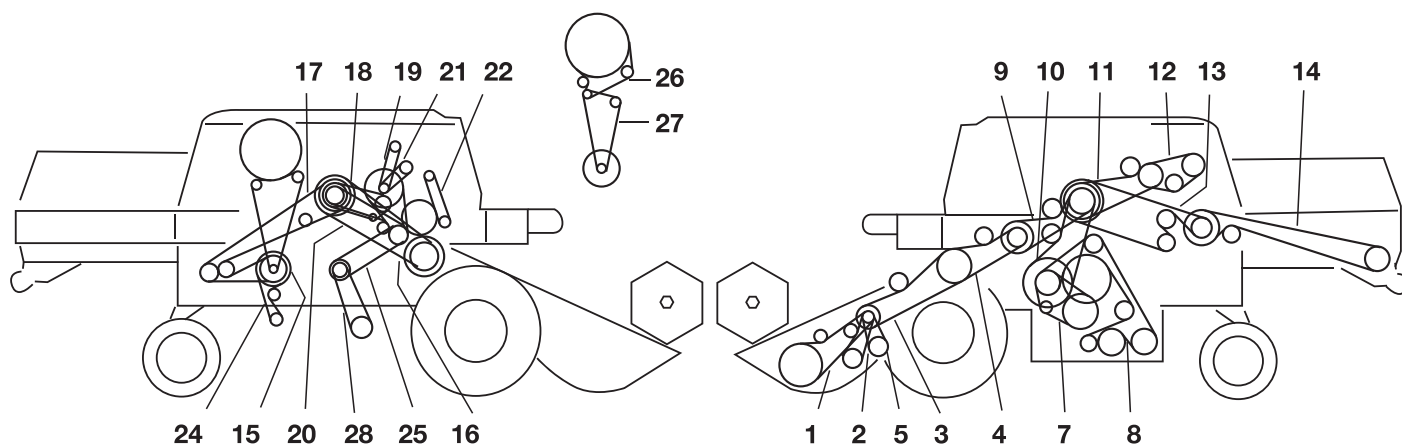

				
1	ОТБОЙНЫЙ БИТЕР	1	41934800	0301198
2	КОНТРПРИВОД	1	41990051	1524314
3	ВАЛ ВЫГРУЗНОГО ШНЕКА	1	41990050	0123224
4	ДИЗЕЛЬНЫЙ ДВИГАТЕЛЬ	1	41934000	0201161
5	ПРОМЕЖУТОЧНЫЙ ПРИВОД. СОЛОМОИЗМЕЛЬЧИТЕЛЬ	1	41942200	1401378
6	ПРИВОД НОЖА	1	41985600	0202245
9	ВЕРХН. ВАЛ НАКЛ. КАМЕРЫ	1	41991700	1424250
10	КУЛАЧКОВЫЙ ВАЛ	1	41982100	0402155
11	ПРОМЕЖУТОЧНЫЙ ВАЛ	1	41984100	0102216
12	КОЛЕНЧАТЫЙ ВАЛ СОЛОМОТЯСА	1	41990068	0105236
13	СОЛОМОИЗМЕЛЬЧИТЕЛЬ	1	41978400	0223526
17	ПРИВОД КОНДИЦИОНЕРА	1	41909000	1699317
17	ПРИВОД КОНДИЦИОНЕРА	1	41991000	1472238
18	ФИЛЬТР ЗАСАСЫВАЕМОГО ВОЗДУХА - ПРИВОД КОНДИЦИОНЕРА	1	41991200	0372240
19	ФИЛЬТР ЗАСАСЫВАЕМОГО ВОЗДУХА	1	41990009	0372271
20	ПЫЛЕОТДЕЛИТЕЛЬ	1	41936700	1401216
21	ВАЛ ВЫГРУЗНОГО ШНЕКА	1	41979600	1623354
23	ПРОМЕЖУТОЧНЫЙ ПРИВОД. ЭЛЕВАТОР БУНКЕРА	1	41950100	0302197
25	КОНТРПРИВОД - ЗЕРНООТДЕЛИТЕЛЬ	1	41982100	0402155
26	ГЛАВНЫЙ ВЕНТИЛЯТОР	1	41982100	0402155
27	ВАРИАТОР ГЛАВНОГО ВЕНТИЛЯТОРА	1	41987900	0702151
28	МОЛОТИЛЬНЫЙ БАРАБАН	1	41980900	1613281
29	ВЫГРУЗНОЙ ШНЕК	1	41950400	1602195
31	ФИЛЬТР ЗАСАСЫВАЕМОГО ВОЗДУХА - ПРИВОД КОНДИЦИОНЕРА	1	41990008	0272247

DRONNINGBORG D 8500



1	БАРАБАН ТРАНСПОРТЕРА	1	41983500	0102184
1	БАРАБАН ТРАНСПОРТЕРА	1	41983600	0102184
2	КОЛЕНЧАТЫЙ ВАЛ	1	41964300	1401122
2	КОЛЕНЧАТЫЙ ВАЛ	1	41963900	1401122
3	КОНТРПРИВОД	1	41989400	1630330
3	КОНТРПРИВОД	1	41989200	0130326
4	ВЕРХН. ВАЛ НАКЛ. КАМЕРЫ	1	41991700	1424250
7	КУЛАЧКОВЫЙ ВАЛ	1	41982500	0402159
7	КУЛАЧКОВЫЙ ВАЛ	1	41982400	0402159
8	КОЛЕНЧАТЫЙ ВАЛ СОЛОМОТРЯСА	1	41990069	0105447
8	СОЛОМОТРЯС. КОЛЕНЧАТЫЙ ВАЛ ЗЕРНОВОГО ШНЕКА	1	41990100	0105408
8	КОЛЕНЧАТЫЙ ВАЛ СОЛОМОТРЯСА	1	41990300	0105408
8	КОЛЕНЧАТЫЙ ВАЛ СОЛОМОТРЯСА	1	41990400	0105447
9	ПРОМЕЖУТОЧНЫЙ ВАЛ	1	41987800	2002190
9	ПРОМЕЖУТОЧНЫЙ ВАЛ	1	41988000	0302248
10	ОТБОЙНЫЙ БИТЕР	1	41934800	0301198
11	КОНТРСЕЛЕКТОР	1	41991300	0324237
11	КОНТРСЕЛЕКТОР	1	41993400	0324237
12	ГИДРАВЛИЧЕСКИЙ НАСОС	1	41930200	1101149
13	КОНТРПРИВОД: СОЛОМА	1	41942100	1601349
14	СОЛОМОИЗМЕЛЬЧИТЕЛЬ	1	41987300	1602396
15	ВАЛ ОСТЕОТДЕЛИТЕЛЯ	1	41912300	0200204
15	ВАЛ ОСТЕОТДЕЛИТЕЛЯ	1	41912400	0200204
16	МОЛОТИЛЬНЫЙ БАРАБАН	1	41980400	1613281
17	ВАЛ ВЕНТИЛЯТОРА-ОСТЕОТДЕЛИТЕЛЬ	1	41990069	0105447
17	ВАЛ ВЕНТИЛЯТОРА-ОСТЕОТДЕЛИТЕЛЬ	1	41990200	0105447
18	ВЫГРУЗНОЙ ШНЕК	1	41936200	1401220
20	ОТБОЙНЫЙ БИТЕР	1	41982400	0402159
24	ИЗМЕЛЬЧИТЕЛЬ ЗЕРНОВОЙ ГРУППЫ	1	41929100	1401145
25	СЕЛЕКТОР ГЛАВНОГО ВЕНТИЛЯТОРА	1	41987900	0702151
26	КОНТРПРИВОД: РАДИАТОР	1	41905300	1600100
27	КОНТРПРИВОД: РАДИАТОР	1	41911000	1600168
28	СЕЛЕКТОР ГЛАВНОГО ВЕНТИЛЯТОРА - ГЛАВНЫЙ ВЕНТИЛЯТОР	1	41982200	0402155
28	СЕЛЕКТОР ГЛАВНОГО ВЕНТИЛЯТОРА - ГЛАВНЫЙ ВЕНТИЛЯТОР	1	41987900	0702151
28	СЕЛЕКТОР ГЛАВНОГО ВЕНТИЛЯТОРА - ГЛАВНЫЙ ВЕНТИЛЯТОР	1	41982100	0402155

DRONNINGBORG D 8900



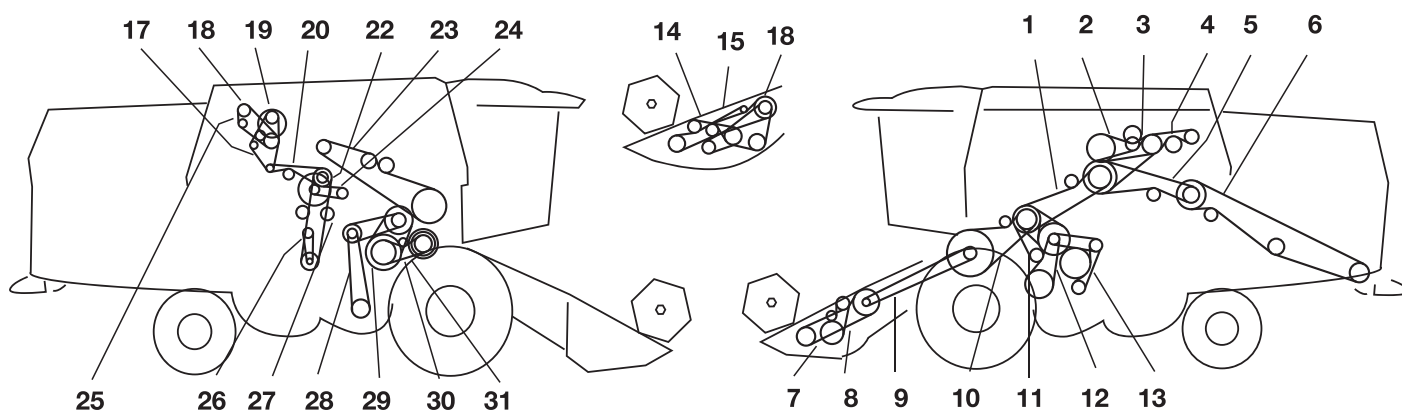

				
1		1	41933700	0101187
2		1	41979400	1626276
3		1	41979100	0123239
4		1	41934600	1624201
5		1	41979600	1623354
6		1	41978900	0223543
7		1	41983500	0102184
7		1	41983600	0102184
8		1	41963900	1401122
11		1	41979800	1625309
12		1	41990001	0119198
13		1	41933700	0101187
14		1	41979000	2023280
17		1	41911000	1600168
18		1	41991200	0372240
19		1	41986100	0202230
20		1	41998800	0101164
22		1	41937500	2901237
23		1	41978800	0123398
27		1	41981200	0810190
28		1	41981100	0810228
29		1	41981000	0115190
30		1	41985200	0102176
31		1	41985300	0202187

DRONNINGBORG D 9000







1	КОНТРПРИВОД	1	41979900	0226330
2	ВАЛ ВЫГРУЗНОГО ШНЕКА	1	41979400	1626276
3	ДИЗЕЛЬНЫЙ ДВИГАТЕЛЬ	1	41979100	0123239
4	НАСОС ПРИВОДА ХОДА	1	41934200	1625207
5	ПРОМЕЖУТОЧНЫЙ ПРИВОД. СОЛОМОИЗМЕЛЬЧИТЕЛЬ	1	41979600	1623354
6	СОЛОМОИЗМЕЛЬЧИТЕЛЬ	1	41978900	0223543
7	ПРИВОД НОЖА	1	41986200	0202245
7	ПРИВОД НОЖА	1	41985600	0202245
10	ВЕРХН. ВАЛ НАКЛ. КАМЕРЫ	1	41979800	1625309
11	ОТБОЙНЫЙ БИТЕР	1	41990001	0119198
12	КУЛАЧКОВЫЙ ВАЛ - ПРОМЕЖУТОЧНЫЙ ВАЛ	1	41933700	0101187
13	КОЛЕНЧАТЫЙ ВАЛ СОЛОМОТЯСА	1	41979000	2023280
14	ПРИВОД НОЖА	1	41986300	1402307
17	ДИЗЕЛЬНЫЙ ДВИГАТЕЛЬ	1	41911000	1600168
18	КОМПРЕССОР	1	41991200	0372240
19	ПРОМЕЖУТОЧНЫЙ ПРИВОД. ЭЛЕВАТОР БУНКЕРА	1	41986100	0202230
20	ПЫЛЕОТДЕЛИТЕЛЬ - КОНТРПРИВОД	1	41998800	0101164
22	КОНТРПРИВОД	1	41937500	2901237
23	ВАЛ ВЫГРУЗНОГО ШНЕКА	1	41978800	0123398
23	ВАЛ ВЫГРУЗНОГО ШНЕКА	1	41979200	1524401
25	КОМПРЕССОР КОНДИЦИОНЕРА	1	41909000	1699317
27	РАДИАТОР ГЛАВНОГО ВЕНТИЛЯТОРА	1	41981200	0810190
28	ГЛАВНЫЙ ВЕНТИЛЯТОР	1	41981100	0810228
29	ПРОМЕЖУТОЧНЫЙ ПРИВОД. ВАРИАТОР	1	41981000	0115190
30	ПРОМЕЖУТОЧНЫЙ ПРИВОД. ВАРИАТОР	1	41985200	0102176
31	МОЛОТИЛЬНЫЙ БАРАБАН	1	41985300	0202187





EPPLE MOBIL 211 - 220 - 250

				
x	ЛУЩИТЕЛЬ	1	/	2329210
x	ПОПЕРЕЧНЫЙ БИТЕР	1	/	2354227
x	ШНЕК	1	/	2354234
x	ПОПЕРЕЧНЫЙ БИТЕР	1	/	2354234
x	ПОПЕРЕЧНЫЙ БИТЕР	1	/	2354241
x	ПРИВОД НОЖА	1	/	2354293
x	ПРИВОД ШНЕКА	1	/	2354293
x	ТРАНСПОРТЕР	1	/	2354293
x	МОТОВИЛО	1	/	2354342
x	ВЕНТИЛЯЦИЯ	1	/	2354342
x	КОМПРЕССОР	1	/	2330562
x	КОМПРЕССОР	1	/	2330592
x	КОМПРЕССОР	1	/	2330696
x	КОЛОСОВОЙ ЭЛЕВАТОР	1	/	0201090
x	ГЛАВНЫЙ ЭЛЕВАТОР	1	/	0101105
x	ПРИВОД МОТОВИЛА	1	/	2301174
x	ЛУЩИТЕЛЬ	1	/	2301174
x	СОЛОМОТРЯС	1	/	0201191
x	ЛУЩИТЕЛЬ	1	/	1401216
x	ВАРИАТОР	1	/	1403222
x	ТРАНСПОРТНЫЙ КОНТЕЙНЕР	1	/	2383230
x	ГИДРАВЛИЧЕСКИЙ НАСОС В.	1	/	2383254
x	ВАРИАТОР	1	/	/
x	ВАРИАТОР	1	/	/
x	БИТЕР	1	/	/





EPPLE MOBIL 840

				
1	МОТОВИЛО	1	20X3150	2354342
2	ПРИВОД НОЖА	1	20X2500	2354293
3	ШНЕК ТРАНСПОРТЕРА	1	22X1700	0302134
4	ПРИВОД ЖАТКИ	1	20X2500	2354293
5	ВАРИАТОР ПРИВОДА ХОДА	1	60X18X1400	/
6	ПРИВОД ХОДА	1	32X2800	1403222
7	КОНТРПРИВОД МОТОВИЛА	1	17X2240	2301174
8	ГИДРАВЛИЧЕСКИЙ НАСОС	1	9.5X1275	2382249
9	ГЛАВНЫЙ ПРИВОД	1	80X3370	/
10	ПРИВОД ВЫГРУЗКИ	1	19X1975	2329208
11	ЗЕРНОВОЙ БУНКЕР	1	17X1320	0101105
12	ПРИВОД ЗАГРУЗКИ	1	12.5X2150	2317192
13	ПРЕСС-ПОДБОРЩИК	1	25X8600	2330695
14	СОЛОМОТРЯС	1	17X2400	1601185
15	КОЛОСОВОЙ ШНЕК	1	20X1000	2354182
16	КОНТРПРИВОД ШНЕКА	1	17X1320	0101105
17	ПРИВОД ВЕНТИЛЯТОРА	1	20X3150	2354342
19	ВЕНТИЛЯТОР РАДИАТОРА	1	19X2770	2329267
20	ВЕНТИЛЯТОР РАДИАТОРА	1	12.5X1175	2117119





EPPLER MOBIL 940

				
1	МОТОВИЛО	1	20X4000	1454407
2	ВАРИАТОР МОТОВИЛА	1	38X17X1493	2311132
3	НОЖ	1	22X2000	0902157
4	ПРИВОД ЖАТКИ	1	22X3330	1602254
5	ПРИВОД ВЕНТИЛЯТОРА	1	22X3740	0202285
6	ПРИВОД ЭЛЕВАТОРА	1	ССХ5000	2305381
7	СОЛОМОТРЯС	2	22X3330	1602254
8	ГЛАВНЫЙ ПРИВОД	1	110X3855	2339360
9	ГИДРАВЛИЧЕСКИЙ НАСОС	2	12.5X1350	1472236
10	ВЕНТИЛЯТОР РАДИАТОРА	1	12.5X1225	1472227
12	ЗЕРНОВОЙ БУНКЕР	2	10X850	2383223
13	РЕВЕРСИВНЫЙ ПРИВОД ОСТЕОДЕЛИТЕЛЯ	1	22X4400	0202332
14	ПРИВОД ВЫГРУЗКИ	1	22X1950	0402153
15	ПРИВОД ЭЛЕВАТОРА	1	17X1900	0201152
16	ПРИВОД ВЕНТИЛЯТОРА	1	ВВХ3500	2304268
17	ПРИВОД НИЖНЕГО ЭЛЕВАТОРА	1	17X5000	1401378
18	СОЛОМОТРЯС	1	22X3100	1602240
19	ВАРИАТОР МОЛОТИЛКИ	1	55X25X2070	1514192
20	ЗЕРНОВОЙ И КОЛОСОВОЙ ШНЕК	1	17X1060	0101085





EPPLER MOBIL 1000 - 1000 S

				
x	ПРИВОД НОЖА	1	/	2329321
x	ПРИВОД НОЖА	1	/	2329359
x	ЛУЩИТЕЛЬ 1000	1	/	2329370
x	МОТОВИЛО	1	/	2354342
x	ВЕНТИЛЯТОР 1000	1	/	1900095
x	ВЕНТИЛЯТОР 1000 S	1	/	1900095
x	ГИДРАВЛИЧЕСКИЙ НАСОС 1000	1	/	0200105
x	ГИДРАВЛИЧЕСКИЙ НАСОС 1000 S	1	/	0200109
x	ДОПОЛНИТЕЛЬНЫЙ ПРИВОД ОЧИСТКИ	1	/	2301262
x	ВЫГРУЗКА	1	/	0902157
x	ВЕНТИЛЯЦИЯ	1	/	0502165
x	СОЛОМОТРЯС	1	/	1602240
x	ПЕРВОНАЧАЛЬНАЯ ОЧИСТКА 1000 S	1	/	0202245
x	ЛУЩИТЕЛЬ 1000 S	1	/	0302313
x	ЭЛЕВАТОР	1	/	1402336
x	ВАРИАТОР МОТОВИЛА	1	/	2303125
x	ШНЕК ЛУЩИТЕЛЯ	1	/	2317192
x	РАСПРЕДЕЛИТЕЛЬ БУНКЕРА	1	/	2337263
x	МОТОВИЛО	1	/	2319270
x	ПЕРВОНАЧАЛЬНАЯ ОЧИСТКА 1000	1	/	2319274
x	БИТЕР 1000 S	1	/	/
x	БИТЕР 1000	1	/	/
x	ВАРИАТОР БИТЕРА	1	/	/





EPPLE MOBIL 1040

				
1	ПРИВОД МОТОВИЛА	1	20X4000	1454407
1	ПРИВОД МОТОВИЛА	1	20X4250	1454423
2	ВАРИАТОР МОТОВИЛА	1	38X17X1493	2311132
3	НОЖ	1	22X2000	0902157
3	РИС	1	32X14X2000	2310167
4	ПРИВОД ЖАТКИ	1	22X3330	1602254
4	РИС	1	32X14X4620	2310362
5	ПРИВОД ВЕНТИЛЯТОРА	1	25X3750	2330335
6	ПРИВОД ЭЛЕВАТОРА	1	645515	2305402
7	ЭЛЕВАТОР СОЛОМЫ	2	22X3330	1602254
8	ГЛАВНЫЙ ПРИВОД	1	3/НВ/3830	1824328
9	ВЕНТИЛЯТОР РАДИАТОРА	1	12.5X1250	0172230
10	ГИДРАВЛИЧЕСКИЙ НАСОС	1	17X1450	1901115
12	ЗЕРНОВОЙ БУНКЕР	1	17X1090	0101088
13	РЕВЕРСИВНЫЙ ПРИВОД ОСТЕОТДЕЛИТЕЛЯ	1	22X5055	1402387
14	ПРИВОД ВЫГРУЗКИ	2	22X1870	0302146
15	ПРИВОД ЭЛЕВАТОРА	1	17X1850	1401144
16	ПРИВОД ВЕНТИЛЯТОРА	1	BBX3500	2304268
17	ПРИВОД НИЖНЕГО ЭЛЕВАТОРА	1	17X5000	1401378
18	СОЛОМОТЯС	1	22X3200	0202245
19	ВАРИАТОР ВЕНТИЛЯТОРА	1	35X17X1844	1411159
20	МОЛОТИЛКА	1	55X25X2070	1514192
21	КОЛОСОВОЙ ШНЕК	1	17X1150	0201092





EPPLE MOBIL 1240

				
1	ПРИВОД МОТОВИЛА	1	20X4000	1454407
1	ПРИВОД МОТОВИЛА	1	20X4250	1454423
2	ВАРИАТОР МОТОВИЛА	1	38X17X1493	2311132
3	НОЖ	1	22X2000	0902157
3	РИС	1	32X14X2000	2310167
4	ПРИВОД ЖАТКИ	1	22X3330	1602254
4	РИС	1	32X14X4620	2310362
5	ПРИВОД ВЕНТИЛЯТОРА	1	25X3750	2330335
6	ПРИВОД ЭЛЕВАТОРА	1	HCCX5280	2305402
7	ЭЛЕВАТОР СОЛОМЫ	2	22X3330	1602254
8	ГЛАВНЫЙ ПРИВОД	1	4/НВ/1490	2325158
9	ВЕНТИЛЯТОР РАДИАТОРА	1	12.5X1275	0372232
9	ВЕНТИЛЯТОР РАДИАТОРА (ТУРБО ДВИГАТЕЛЬ)	1	12.5X1350	1472236
10	ГИДРАВЛИЧЕСКИЙ НАСОС	1	17X1400	0401111
12	ЗЕРНОВОЙ БУНКЕР	1	17X1090	0101088
13	РЕВЕРСИВНЫЙ ПРИВОД ОСТЕОТДЕЛИТЕЛЯ	1	22X5055	1402387
14	РАЗГРУЗКА	1	22X1870	0302146
15	ПРИВОД ЭЛЕВАТОРА	1	17X1950	0201152
16	ПРИВОД ВЕНТИЛЯТОРА	1	BBX3500	2304268
17	ПРИВОД НИЖНЕГО ЭЛЕВАТОРА	1	17X4830	0301373
18	СОЛОМОТЯС	1	22X3200	0202245
19	ВАРИАТОР ВЕНТИЛЯТОРА	1	35X17X1844	1411159
20	МОЛОТИЛКА	1	55X25X2070	1514192
21	КОЛОСОВОЙ ШНЕК	1	17X1250	1401101
22	ОЧИСТИТЕЛЬ	1	13X2550	2300192
23	ОЧИСТИТЕЛЬ	1	13X1090	0200085





FENDT 5250

				
x		1	340433422	0102183
x		1	340433253	1601120
x		1	340433197	0300223
x		1	344311227	1924214
x		1	344312128	1927295
x		1	340433984	1904193
x		1	340435152	1915192
x		1	344311318	1925345
x		1	340433539	1903342
x		1	340433474	1902354
x		1	344311131	1923295
x		1	344311151	1923499
x		1	344311123	1923257
x		1	340435150	1910179
x		1	344311117	1423207
x		1	340433154	1472251
x		1	340433253	1601120
x		1	340434138	1960189
x		1	340433423	0102184





FENDT 6300 - 6330

				
x	ПРИВОД БАРАБАНА	1	41979900	0226330
x	МОЛОТИЛКА	1	41978000	0126299
x	ВАЛ ВЫГРУЗКИ	1	41978100	0123242
x	ПРИВОД ДОПОЛНИТЕЛЬНОЙ МОЛОТИПКИ	2	41937800	1401231
x	ПРИВОД ДВИЖЕНИЯ	1	41990057	0125211
x	ПРИВОД ИЗМЕЛЬЧИТЕЛЯ	1	41979600	1623354

FENDT 8300





				
x		1	28274029	1824172
x		1	41921801	/
x		1	41929000	2001143
x		2	41939300	0401279
x		1	41975300	2904308
x		1	41978800	0123398
x		1	41979600	1623354
x		1	41979800	1625309
x		1	41980500	0715190
x		1	41981100	0810228
x		1	41981200	0810190
x		1	41986300	1402307
x		1	41990001	0119198
x		1	41990007	1437204
x		1	41990007	1437204
x		1	41990059	0226330
x		1	41990064	0149339
x		1	685121585	1489286

FORTSCHRITT E 512

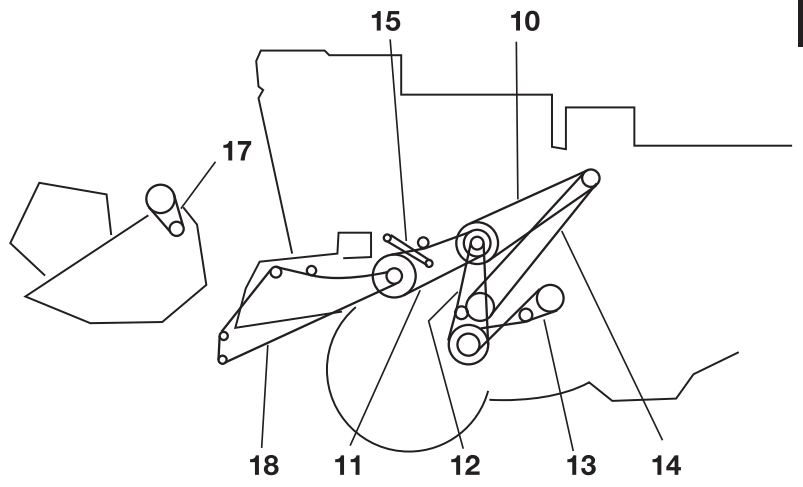
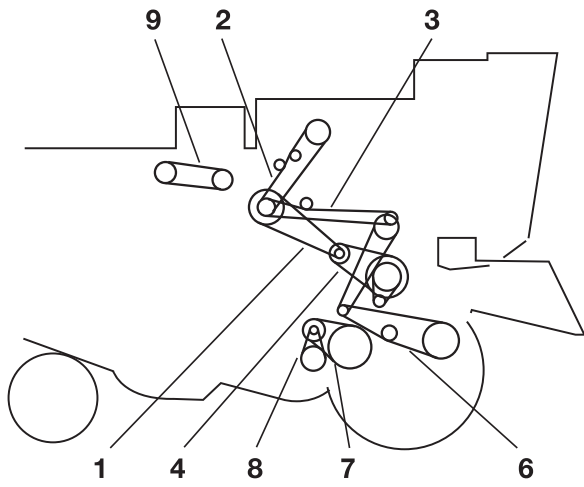
				
1	КОНТРПРИВОД ЭЛЕВАТОРА	1	/	/
2	ПРИВОД ЭЛЕВАТОРА. ВЕРХНИЙ	1	/	/
3	КОЛОСОВОЙ ЭЛЕВАТОР	1	/	/
4	ВЫГРУЗНОЙ ШНЕК	1	/	/
5	ПРИВОД ВЕНТИЛЯТОРА	1	/	/
6	ВАРИАТОР ЦИЛИНДРА	1	50X2315	0213197
7	ВАРИАТОР ВЕНТИЛЯТОРА	1	35X1228	/
8	ГЛАВНЫЙ ПРИВОД	1	50X3020	1813249
9	ПЛАТФОРМЕННАЯ ЖАТКА	1	/	/
10	ГИДРАВЛИЧЕСКИЙ НАСОС	1	/	/
11	ГЛАВНЫЙ ПРИВОД	1	/	/
12	СОЛОМОТРЯС	1	/	/
13	ВАЛ ТРАНСПОРТЕРА. СИТОВОЙ КОРПУС	1	/	/
14	ПРИВОД ПОДБАРАБАНЫ	1	/	/





FORTSCHRITT E 514

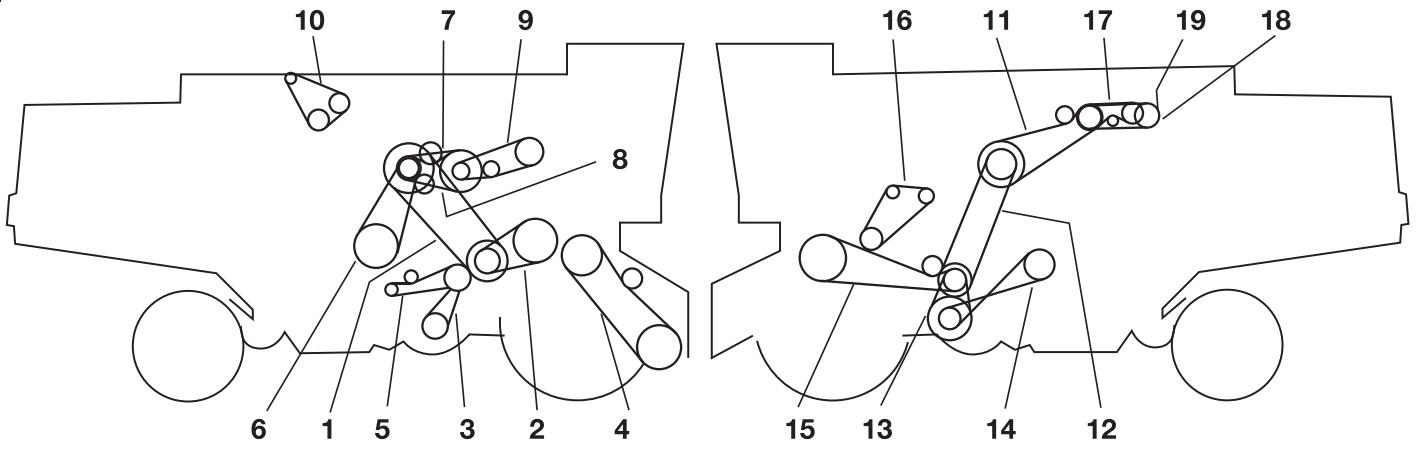
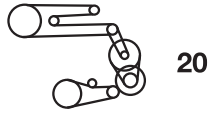

				
6		1	4250121772	1823248
10		1	4250121764	1824328
16		1	4250121780	1823326

FORTSCHRITTE 516 - E 516 B - E 517



				
1		1	4240023362	1813327
2		1	4240023387	1425228
3		1	4240023354	2699315
4		1	4240023395	0724347
5		1	4240044287	0372284
6		1	4240044295	0337278
7		1	4240044301	0737236
8		2	4240044246	0102184
9		2	4240044270	1837245
10		1	9911861645	0372280
11		1	4240023370	1625309
12		2	4240044254	1819305
13		2	4240046545	1472264
14		1	4240040388	0337304
15		1	4240023395	0724347
16		1	4240044301	0737236
17		2	4240044262	1837207
18		2	4240044584	1118090
19		2	4240043405	1118090
20		1	4240043413	0337227



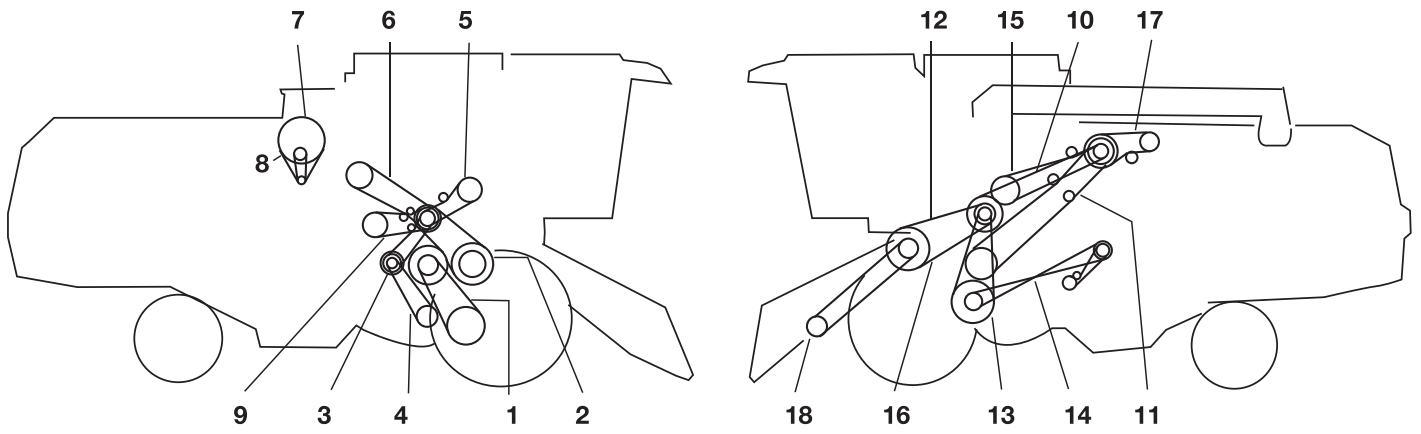

FORTSCHRITT E 524 - E 525



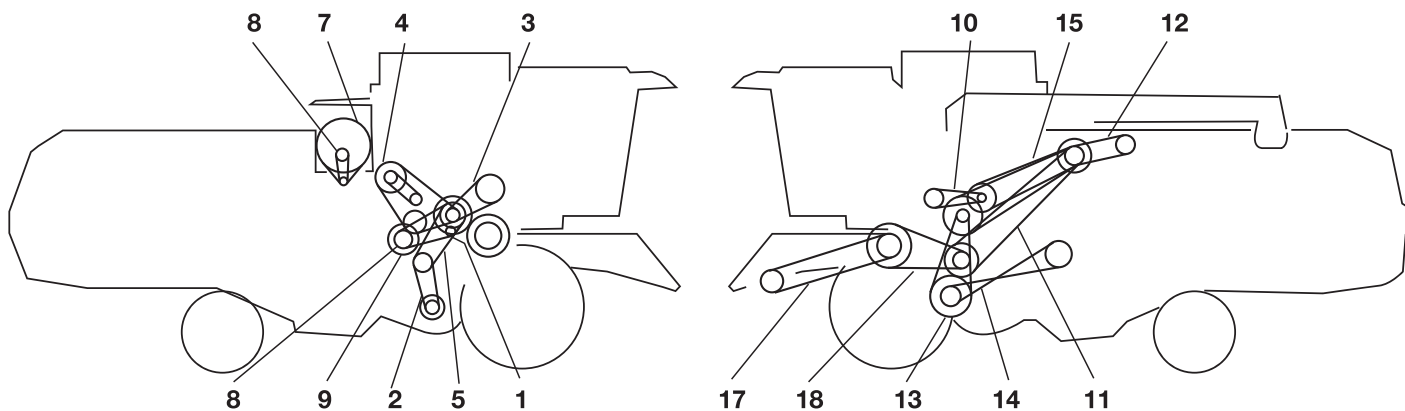



			OE	
10		1	4260699985	0324377
11		1	4260699960	1824417
15		1	4260699977	0324377
16		1	4260703942	1824294
18		1	4260715183	0724347

FORTSCHRITT E 527





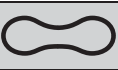

				
10		1	61020978	2024376
11		1	60168160	0224406
15		1	61020986	0223304
16		1	61009074	0324279
17		1	61004680	0125349





JOHN DEERE 60

				
1		1	M81037	0372197





JOHN DEERE 210C

				
x		1	T24757	1901098
x		1	T24473	1901098
x		1	R82602	0201102





JOHN DEERE 300D - 310D - 315D

				
x		1	T60985	0172215
x		1	RE51551	0372245





JOHN DEERE 330 - 430

				
1	ВАРИАТОР СКОРОСТИ МОТОВИЛА	1	Z20459	0809104
2	ПРИВОД ЭЛЕВАТОРА СОЛОМЫ	1	Z20460	0302248
3	ПРИВОД МОТОВИЛА	1	Z20562	0202305
4	ГИДРАВЛИЧЕСКИЙ НАСОС	1	Z21171	0372232
4	ГИДРАВЛИЧЕСКИЙ НАСОС	1	Z21254	0200104
4	ГИДРАВЛИЧЕСКИЙ НАСОС	1	Z21137	0400081
4	ГИДРАВЛИЧЕСКИЙ НАСОС	1	Z23752	2600070
5	СИСТЕМА ВЫГРУЗКИ	1	Z21400	0102137
5	СИСТЕМА ВЫГРУЗКИ	1	Z21398	0202139
6	ПРИВОД МОЛОТИЛЬНОГО БАРАБАНА	1	Z21402	0339320
6	ПРИВОД МОЛОТИЛЬНОГО БАРАБАНА	1	Z21401	0239321
7	ПРИВОД НОЖА РЕЖУЩЕГО АППАРАТА	1	Z23693	0202245
8	ПРИВОД ХОДА	1	H25645	0210244
9	ВАРИАТОР ВЕНТИЛЯТОРА	1	Z20459	0809104
10	ПРИВОД ВЕНТИЛЯТОРА	1	Z20703	0102231
11	ПРИВОД ЦИЛИНДРА	1	Z20823	0713182
12	РОТОРНЫЙ ГРОХОТ. ЭЛЕВАТОР	1	Z20743	0502165
13	ПРИВОД НАСОСА - ДВИГАТЕЛЬ	1	T23505	0201092





JOHN DEERE 375

				
1		1	M125661	0299266





JOHN DEERE 484

				
x		2	N125756	0268310
x		1	N15201	0102125
x		1	L4490N	0402159
x		1	E61137	0202182
x		1	N121114	0302197
x		1	E58483	0502215
x		1	N30716	0702272
x		1	N12551	0202230
x		1	N110051	0302248
x		1	N121235	1402355





JOHN DEERE 530 - 630

				
1	ВАРИАТОР МОТОВИЛА	1	Z20459	0809104
2	ПРИВОД МОТОВИЛА	1	Z20562	0202305
3	ГИДРАВЛИЧЕСКИЙ НАСОС	1	Z21171	0372232
3	ГИДРАВЛИЧЕСКИЙ НАСОС	1	Z21254	0200104
4	СИСТЕМА ВЫГРУЗКИ	1	Z21400	0102137
4	СИСТЕМА ВЫГРУЗКИ	1	Z21398	0202139
5	ПРИВОД МОЛОТИЛЬНОГО БАРАБАНА	1	Z21403	0239320
6	ПРИВОД НОЖА РЕЖУЩЕГО АППАРАТА	1	Z21500	0203270
7	ЭЛЕВАТОР СОЛОМЫ	1	Z21501	0203267
9	ВАРИАТОР ВЕНТИЛЯТОРА	1	Z20459	0809104
10	ПРИВОД ВЕНТИЛЯТОРА	1	Z20703	0102231
11	РОТОРНЫЙ ГРОХОТ. ЭЛЕВАТОР	1	Z20743	0502165
12	ПРИВОД ЦИЛИНДРА	1	Z20823	0713182
13	ПРИВОД НАСОСА - ДВИГАТЕЛЬ	1	T23505	0201092
13	ПРИВОД НАСОСА - ДВИГАТЕЛЬ	1	Z22208	0172230





JOHN DEERE 570

				
1		1	MG787800	0283246





JOHN DEERE 655 - 755

				
x		1	M800313	0400065





JOHN DEERE 730

				
1	ВАРИАТОР МОТОВИЛА	1	Z20459	0809104
1	ПРИВОД НОЖА	1	188716C1	0302220
2	ПРИВОД МОТОВИЛА	1	Z20562	0202305
2	ОСНОВНОЙ ПРИВОД МОТОВИЛА. ПЕРЕДН.	1	132374C1	0701268
3	ГИДРАВЛИЧЕСКИЙ НАСОС	1	Z21254	0200104
3	ПОЛОТЯНО-ПЛАНЧАТЫЙ ТРАНСПОРТЕР. ПРИВОД КОНТРПРИВОДА	1	1336591C1	/
4	СИСТЕМА ВЫГРУЗКИ	1	Z21400	0102137
4	ГЛАВНЫЙ ПРИВОД	1	1276589C1	0202310
5	ПРИВОД НОЖА РЕЖУЩЕГО АППАРАТА	1	Z21500	0203270
5	ПРИВОД НОЖА РЕЖУЩЕГО АППАРАТА	1	Z21501	0203267
5	ПРИВОД ПОЛОТЯНО-ПЛАНЧ. ТРАНСПОРТЕРА. ШИРОКОЕ ОТВЕРСТИЕ	1	617910R1	0301147
6	ЭЛЕВАТОР СОЛОМЫ	1	Z21501	0203267
6	ПРИВОД ПОЛОТЯНО-ПЛАНЧАТОГО ТРАНСПОРТЕРА. УЗКОЕ ОТВЕРСТИЕ	1	1276707C1	0201177
7	МОЛОТИЛЬНЫЙ БАРАБАН	1	Z22648	0239320
9	ВАРИАТОР ВЕНТИЛЯТОРА	1	Z20459	0809104
10	ПРИВОД ВЕНТИЛЯТОРА	1	Z20703	0102231
11	РОТОРНЫЙ ГРОХОТ - ЭЛЕВАТОР	1	Z20743	0502165
12	ПРИВОД ЦИЛИНДРА	1	Z20823	0713182
13	ПРИВОД НАСОСА - ДВИГАТЕЛЬ	1	Z22208	0172230





JOHN DEERE 800

				
1	ВЕНТИЛЯТОР	1	E50973	0100083
2	ОГРАНИЧИТЕЛЬ	1	E57428	0283246
3	ОСНОВНОЙ ПРИВОД	2	E48060	0268344
4	ДОПОЛНИТЕЛЬНЫЙ ПРИВОД	1	AE31453	/
5	РУЛЕВОЕ УПРАВЛЕНИЕ	1	E48063	0209138





JOHN DEERE 830

				
1	ВЕНТИЛЯТОР	1	E50973	0100083
2	ОГРАНИЧИТЕЛЬ	1	E57428	0283246
3	ДОПОЛНИТЕЛЬНЫЙ ПРИВОД	1	AE31453	/
4	РУЛЕВОЕ УПРАВЛЕНИЕ	1	E48063	0209138
6	ОСНОВНОЙ ПРИВОД	2	E48060	0268344





JOHN DEERE 880

				
1	ПРИВОД КОМПРЕССОРА	1	H29528	/
2	ПРИВОД ПЛАТФОРМ. ЖАТКИ	1	E37821	0224153





JOHN DEERE 900 - 900R - 900F

				
x		1	H136963	0302240
x		1	H202646	0202245
x		1	H202647	0302251





JOHN DEERE 930 - 940

				
1	ПРИВОД МОТОВИЛА	1	Z20562	0202305
2	ВАРИАТОР МОТОВИЛА	1	Z20459	0809104
2	ВАРИАТОР МОТОВИЛА	1	Z30692	0210129
3	ПРИВОД НОЖА РЕЖУЩЕГО АППАРАТА	1	Z23693	0202245
4	ЭЛЕВАТОР СОЛОМЫ	1	Z21501	0203267
4	ЭЛЕВАТОР СОЛОМЫ	1	Z30130	0203295
4	ЭЛЕВАТОР СОЛОМЫ	1	Z31816	0302251
5	ВАРИАТОР ПРИВОДА ХОДА	1	Z31367	0211256
6	ПРИВОД МОЛОТИЛЬНОГО БАРАБАНА	1	Z31191	0339320
7	СИСТЕМА ВЫГРУЗКИ	1	Z21400	0102137
8	ГИДРАВЛИЧЕСКИЙ НАСОС	1	Z30593	0201108
9	СОЛОМОТРЯС	1	Z25473	0102137
10	ПРИВОД ОЧИСТКИ	1	Z31283	0283314
11	ПРИВОД ВЕНТИЛЯТОРА	1	Z20703	0102231
12	ВАРИАТОР ВЕНТИЛЯТОРА	1	Z20459	0809104
13	ВАРИАТОР ЦИЛИНДРА	1	Z20823	0713182
14	РОТОРНЫЙ ГРОХОТ	1	Z28458	0402170
15	ВОДЯНОЙ НАСОС	1	T20334	2601093
16	СОЛОМОТРЯС	1	Z30920	0201333



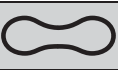

JOHN DEERE 950 - 960 - 970

				
1	ПРИВОД МОТОВИЛА	1	Z20562	0202305
2	ВАРИАТОР МОТОВИЛА	1	Z20459	0809104
2	ВАРИАТОР МОТОВИЛА	1	Z30692	0210129
3	ПРИВОД НОЖА РЕЖУЩЕГО АППАРАТА	1	Z30130	0203295
4	ЭЛЕВАТОР СОЛОМЫ	1	Z21501	0203267
6	ПРИВОД МОЛОТИЛЬНОГО БАРАБАНА	1	Z29962	0325282
6	ПРИВОД МОЛОТИЛЬНОГО БАРАБАНА	1	Z32173	0225286
6	ПРИВОД МОЛОТИЛЬНОГО БАРАБАНА	1	Z21403	0239320
7	СИСТЕМА ВЫГРУЗКИ	1	Z21400	0102137
8	ГИДРАВЛИЧЕСКИЙ НАСОС	1	Z30593	0201108
9	СОЛОМОТРЯС	1	Z30920	0201333
10	ПРИВОД ОЧИСТКИ	1	Z31283	0283314
11	ПРИВОД ВЕНТИЛЯТОРА	1	Z20703	0102231
12	ВАРИАТОР ВЕНТИЛЯТОРА	1	Z20459	0809104
13	ВАРИАТОР ЦИЛИНДРА	1	Z20823	0713182
14	РОТОРНЫЙ ГРОХОТ	1	Z28458	0402170
15	ВОДЯНОЙ НАСОС	1	AT28030	0273228
15	ВОДЯНОЙ НАСОС	1	T23505	0201092
15	ВОДЯНОЙ НАСОС	1	T20334	2601093
16	СОЛОМОТРЯС	1	Z25473	0102137





JOHN DEERE 952

				
1	ПРИВОД МОТОВИЛА	1	Z20562	0202305
2	ВАРИАТОР МОТОВИЛА	1	Z20459	0809104
2	ВАРИАТОР МОТОВИЛА	1	Z30692	0210129
3	ПРИВОД НОЖА РЕЖУЩЕГО АППАРАТА	1	Z30130	0203295
4	ПРИВОД ЭЛЕВАТОРА СОЛОМЫ	1	Z32568	0223304
4	ПРИВОД ЭЛЕВАТОРА СОЛОМЫ	1	Z21501	0203267
6	ГЛАВНЫЙ ПРИВОД	1	Z21403	0239320
7	СИСТЕМА ВЫГРУЗКИ	1	Z21400	0102137
8	ГИДРАВЛИЧЕСКИЙ НАСОС	1	Z30593	0201108
9	СОЛОМОИЗМЕЛЬЧИТЕЛЬ	1	Z33774	0201152
11	ПРИВОД ОЧИСТКИ	1	Z31283	0283314
12	ПРИВОД ВЕНТИЛЯТОРА	1	Z34405	0202230
13	ВАРИАТОР ВЕНТИЛЯТОРА	1	Z20459	0809104
14	ВАРИАТОР ЦИЛИНДРА	1	Z20823	0713182
15	ВОДЯНОЙ НАСОС	1	Z32190	0299231
15	РОТОРНЫЙ ГРОХОТ	1	Z20743	0502165
17	ГЕНЕРАТОР	1	AT28030	0273228





JOHN DEERE 955

				
1	ПРИВОД МОТОВИЛА	1	Z20562	0202305
2	ВАРИАТОР МОТОВИЛА	1	Z20459	0809104
2	ВАРИАТОР МОТОВИЛА	1	Z30692	0210129
3	ПРИВОД НОЖА РЕЖУЩЕГО АППАРАТА	1	Z30130	0203295
4	ПРИВОД ЭЛЕВАТОРА СОЛОМЫ	1	Z32568	0223304
4	ПРИВОД ЭЛЕВАТОРА СОЛОМЫ	1	Z21501	0203267
6	ГЛАВНЫЙ ПРИВОД	1	Z21403	0239320
7	СИСТЕМА ВЫГРУЗКИ	1	Z21400	0102137
8	ГИДРАВЛИЧЕСКИЙ НАСОС	1	Z30593	0201108
9	СОЛОМОИЗМЕЛЬЧИТЕЛЬ	1	Z33774	0201152
10	СОЛОМОТРЯС	1	Z32883	0300212
10	ПРИВОД ОЧИСТКИ	1	Z31283	0283314
11	ПРИВОД ВЕНТИЛЯТОРА	1	Z34405	0202230
12	ВАРИАТОР ВЕНТИЛЯТОРА	1	Z20459	0809104
13	ВАРИАТОР ЦИЛИНДРА	1	Z20823	0713182
15	ВОДЯНОЙ НАСОС	1	Z32190	0299231
15	РОТОРНЫЙ ГРОХОТ	1	Z20743	0502165
17	ГЕНЕРАТОР	1	AT28030	0273228

JOHN DEERE 965 - 965 HYDRO 4 - 975 (ГИДРОПРИВОД)





				
1	ПРИВОД МОТОВИЛА	1	Z20562	0202305
2	ВАРИАТОР МОТОВИЛА	1	Z20459	0809104
3	ГЛАВНЫЙ ПРИВОД	1	Z33790	0225324
4	СИСТЕМА ВЫГРУЗКИ	1	Z33368	0302179
5	ГИДРАВЛИЧЕСКИЙ НАСОС	1	Z34828	0201108
6	ПРИВОД ХОДА	1	AZ22914	0203294
8	ЭЛЕВАТОР СОЛОМЫ	1	Z21500	0203270
10	ВЕНТИЛЯТОР РАДИАТОРА	1	Z24833	0200111
11	ПРИВОД ОЧИСТКИ	1	Z31283	0283314
12	КОНТРПРИВОД - ПРИВОД ОЧИСТКИ	1	Z32190	0299231
13	ПРИВОД ЦИЛИНДРА	1	Z20823	0713182
14	ПРИВОД ВЕНТИЛЯТОРА	1	Z34405	0202230
15	ПРИВОД НОЖА РЕЖУЩЕГО АППАРАТА	1	Z30130	0203295

JOHN DEERE 985

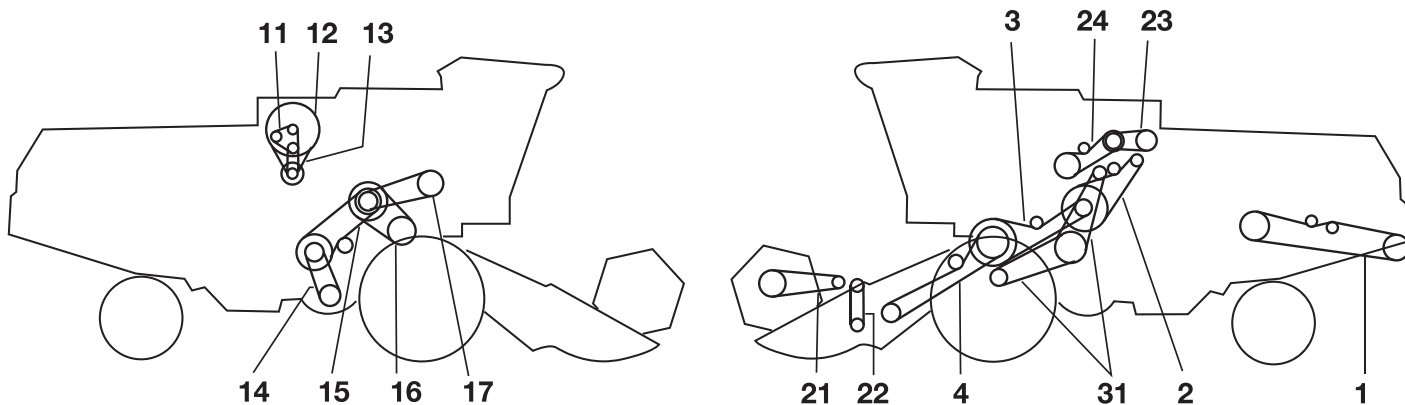
				
1	ПРИВОД МОТОВИЛА	1	Z20562	0202305
2	ПРИВОД МОТОВИЛА	1	Z30692	0210129
3	ГЛАВНЫЙ	1	Z33790	0225324
4	РАЗГРУЗКА	1	Z33368	0302179
5	ГИДРАВЛИЧЕСКИЙ НАСОС	1	Z34828	0201108
6	ВЫГРУЗКА СОЛОМЫ	1	Z33605	0200219
7	НАСОС - ДВИГАТЕЛЬ	1	CA20518	0201090
8	ПРИВОД ВЕНТИЛЯТОРА - ДВИГАТЕЛЬ	1	CA20514	0172219
9	ПРИВОД ХОДА. ВЕРХНИЙ	1	AZ22914	0203294
10	ПРИВОД ХОДА. НИЖНИЙ	1	Z34099	0213259
11	ГЛАВНЫЙ ПРИВОД	1	Z38186	0223304
12	КОЛОС. ПРИВОД ОЧИСТКИ	1	Z38149	0372240
13	ПРИВОД ВЕНТИЛЯТОРА	1	H79235	0272247
14	ПРИВОД ОЧИСТКИ	1	Z37192	0283316
16	ЦИЛИНДР	1	Z37473	0213198
18	ВАРИАТОР ВЕНТИЛЯТОРА	1	Z20459	0809104
19	ВОДЯНОЙ НАСОС	1	Z38148	0172221

JOHN DEERE 1032 - 1042 - 1052



				
1	СОЛОМОТРЯС	1	Z33774	0201152
2		1	Z46222	0324284
2	ПИТАЮЩИЙ ШНЕК ПЛАТФОРМЕННОЙ ЖАТКИ	1	Z31191	0339320
3	ПРИВОД ПИТАЮЩЕГО ШНЕКА	1	Z38186	0223304
3	ПРИВОД ПИТАЮЩЕГО ШНЕКА	1	Z20460	0302248
3	ПРИВОД ПИТАЮЩЕГО ШНЕКА	1	Z21501	0203267
4	ПРИВОД ПЛАТФОРМЕННОЙ ЖАТКИ	1	Z23693	0202245
4	ПРИВОД ПЛАТФОРМЕННОЙ ЖАТКИ	1	Z46874	0202275
4	ПРИВОД ПЛАТФОРМЕННОЙ ЖАТКИ	1	Z39313	0203294
11	РЕМЕНЬ ВЕНТИЛЯТОРА	1	T20334	2601093
12	ПРИВОД РОТОРНОГО ГРОХОТА	1	Z31283	0283314
13	ПРИВОД РОТОРНОГО ГРОХОТА	1	Z32190	0299231
14	ВАРИАТОР ВЕНТИЛЯТОРА	1	Z41178	0809104
15	ВАРИАТОР ВЕНТИЛЯТОРА	1	Z34405	0202230
16		1	Z53288	0713182
17	ПРИВОД ЭЛЕВАТОРА	1	Z20743	0502165
21		1	Z44740	0202300
22	ВАРИАТОР МОТОВИЛА	1	Z36813	0209107
23	ГИДРАВЛИЧЕСКИЙ НАСОС	1	Z42382	1401110
24	ПРИВОД ВЫГРУЗКИ	1	Z43253	0302134
31	ГЛАВНЫЙ ПРИВОД	1	Z36120	0210244

JOHN DEERE 1055

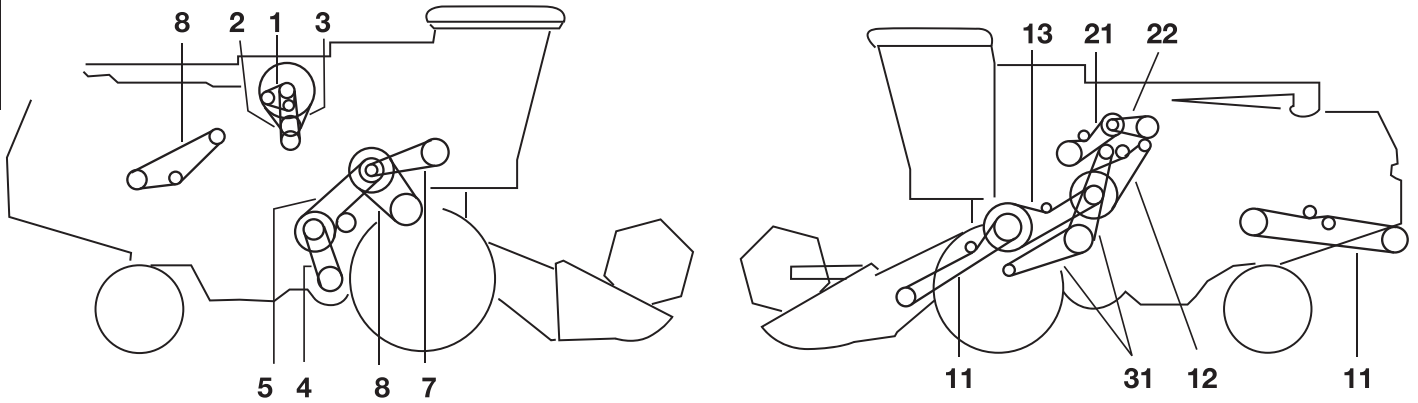

1	РЕМЕНЬ ВЕНТИЛЯТОРА	1	AT28030	0273228
2	ПРИВОД РОТОРНОГО ГРОХОТА	1	Z31283	0283314
3	ПРИВОД РОТОРНОГО ГРОХОТА	1	Z32190	0299231
4	ВАРИАТОР ВЕНТИЛЯТОРА	1	Z41178	0809104
5	ВАРИАТОР ВЕНТИЛЯТОРА	1	Z34405	0202230
6		1	Z53288	0713182
7	ПРИВОД ЭЛЕВАТОРА	1	Z20743	0502165
8		1	Z35965	0200204
11	СОЛОМОТРЯС	1	Z33774	0201152
12		1	Z46222	0324284
12		1	Z21403	0239320
13	ПРИВОД ПИТАЮЩЕГО ШНЕКА	1	Z38186	0223304
13	ПРИВОД ПИТАЮЩЕГО ШНЕКА	1	Z21501	0203267
14	ПРИВОД ПЛАТФОРМЕННОЙ ЖАТКИ	1	Z39312	0203328
14	ПРИВОД ПЛАТФОРМЕННОЙ ЖАТКИ	1	Z39313	0203294
21	ПРИВОД ВЫГРУЗКИ	1	Z43253	0302134
22	ГИДРАВЛИЧЕСКИЙ НАСОС	1	Z42382	1401110

JOHN DEERE 1065

1	ПИТАЮЩИЙ ШНЕК ПЛАТФОРМЕННОЙ ЖАТКИ	1	Z33790	0225324
2	ПРИВОД ВЫГРУЗКИ	1	Z43253	0302134
3	ПРИВОД КОНДИЦИОНЕРА	1	CA22534	1401113
4	ГИДРАВЛИЧЕСКИЙ НАНОС	1	Z34828	0201108
5	ПОДБАРАБАНЬ	1	Z35965	0200204
6	ОСНОВНОЙ ПРИВОД	1	Z34099	0213259
7	ПРИВОД ПИТАЮЩЕГО ШНЕКА	1	Z21501	0203267
8	ПРИВОД ПИТАЮЩЕГО ШНЕКА	1	Z32568	0223304
9	ПРИВОД ПЛАТФОРМЕННОЙ ЖАТКИ	1	Z39313	0203294
10	ПРИВОД ПЛАТФОРМЕННОЙ ЖАТКИ	1	Z39314	0203345
11	ПРИВОД ВЕНТИЛЯТОРА	1	AT28030	0273228
12	РОТОРНЫЙ РЕШЕТНЫЙ СТАН	1	Z31283	0283314
13	РОТОРНЫЙ РЕШЕТНЫЙ СТАН	1	Z32190	0299231
14	ВАРИАТОР ЦИЛИНДРА	1	Z20823	0713182
15	ВАРИАТОР ВЕНТИЛЯТОРА	1	Z34405	0202230
16	ВАРИАТОР ВЕНТИЛЯТОРА	1	Z41178	0809104
17	ПРИВОД КОНДИЦИОНЕРА	1	Z41889	0172253
18	ВАРИАТОР МОТОВИЛА	1	Z36813	0209107
19	ВАРИАТОР МОТОВИЛА	1	Z20562	0202305
20	ОСНОВНОЙ ПРИВОД	1	AZ22914	0203294
21	СОЛОМОТРЯС	1	Z33774	0201152

JOHN DEERE 1068

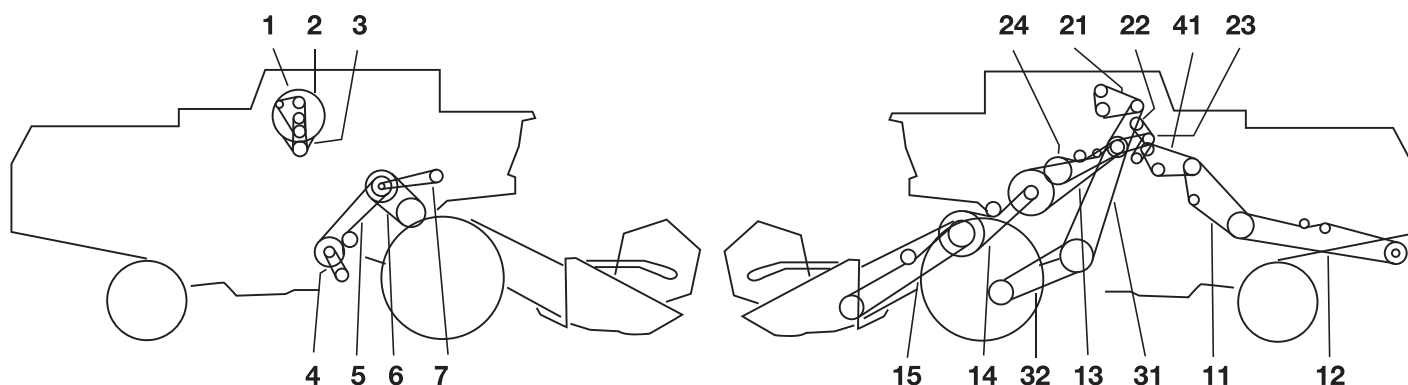





1	РЕМЕНЬ ВЕНТИЛЯТОРА	1	AR72036	0272247
2	ПРИВОД РОТОРНОГО ГРОХОТА	1	Z34786	0283330
3	ПРИВОД РОТОРНОГО ГРОХОТА	1	Z32190	0299231
4	ВАРИАТОР ВЕНТИЛЯТОРА	1	Z41178	0809104
5	ВАРИАТОР ВЕНТИЛЯТОРА	1	Z34405	0202230
6	ВАРИАТОР ЦИЛИНДРА	1	Z53288	0713182
7		1	Z45026	0201152
11	ПОДБАРАБАНЬЕ	1	Z35965	0200204
12	СОЛОМОТРЯС	1	Z33774	0201152
13	ПИТАЮЩИЙ ШНЕК ПЛАТФОРМЕННОЙ ЖАТКИ	1	Z33790	0225324
14	ПРИВОД ПИТАЮЩЕГО ШНЕКА (КУКУРУЗА)	1	Z38186	0223304
14	ПРИВОД ПИТАЮЩЕГО ШНЕКА (ЗЕРНО)	1	Z21501	0203267
15	ПРИВОД ПЛАТФОРМЕННОЙ ЖАТКИ	1	Z39312	0203328
15	ПРИВОД ПЛАТФОРМЕННОЙ ЖАТКИ	1	Z39313	0203294
15	ПРИВОД ПЛАТФОРМЕННОЙ ЖАТКИ	1	Z39314	0203345
21	ПРИВОД КОНДИЦИОНЕРА ЗАМ. ДЛЯ Z 41 889	1	Z42756	0217140
22	ПРИВОД КОНДИЦИОНЕРА (С НОМЕРА 33563)	1	Z45482	1401113
23	ГИДРАВЛИЧЕСКИЙ НАСОС	1	Z34828	0201108
24		1	Z47911	2002179
31	ГЛАВНЫЙ ПРИВОД (1065)	1	AZ40077	0203295
32	ГЛАВНЫЙ ПРИВОД	1	Z34099	0213259
41		1	Z43863	0283250





JOHN DEERE 1072

1	ВАРИАТОР МОТОВИЛА	1	Z33790	0225324
2	ПРИВОД ВЫГРУЗКИ	1	Z33638	0102176
3	ПРИВОД КОНДИЦИОНЕРА	1	CA22534	1401113
4	ГИДРАВЛИЧЕСКИЙ НАСОС	1	Z34828	0201108
5	ПОДБАРАБАНЬЕ	1	Z35965	0200204
6	ОСНОВНОЙ ПРИВОД	1	Z21501	0203267
8	ПРИВОД ПЛАТФОРМЕННОЙ ЖАТКИ	1	Z39313	0203294
9	РЕМЕНЬ ВЕНТИЛЯТОРА	1	AT28030	0273228
10	РОТОРНЫЙ ГРОХОТ	1	Z31283	0283314
11	РОТОРНЫЙ ГРОХОТ	1	Z32190	0299231
12	ВАРИАТОР ЦИЛИНДРА	1	Z20823	0713182
13	ВАРИАТОР ВЕНТИЛЯТОРА	1	Z34405	0202230
14	ВАРИАТОР ВЕНТИЛЯТОРА	1	Z41478	0215196
15	ПРИВОД КОНДИЦИОНЕРА	1	Z41889	0172253
16	ВАРИАТОР МОТОВИЛА	1	Z36813	0209107
17	ВАРИАТОР МОТОВИЛА	1	Z20562	0202305
22	СОЛОМОТРЯС	1	Z33774	0201152
23	ОСНОВНОЙ ПРИВОД	1	Z33967	2012282





JOHN DEERE 1075

				
1	ПИТАЮЩИЙ ШНЕК ПЛАТФОРМЕННОЙ ЖАТКИ	1	Z33790	0225324
2	ПРИВОД ВЫГРУЗКИ	1	Z33368	0302179
3	ПРИВОД КОНДИЦИОНЕРА	1	AZ22534	0299231
4	ГИДРАВЛИЧЕСКИЙ НАСОС	1	Z34828	0201108
5	ПОДБАРАБАНЫЕ	1	Z35965	0200204
6	ОСНОВНОЙ ПРИВОД	1	Z34099	0213259
7	ПРИВОД ПИТАЮЩЕГО ШНЕКА	1	Z21501	0203267
7	ПРИВОД ПИТАЮЩЕГО ШНЕКА	1	Z38186	0223304
8	ПРИВОД ПЛАТФОРМЕННОЙ ЖАТКИ	1	Z39314	0203345
9	ПРИВОД ВЕНТИЛЯТОРА	1	AR72036	0272247
12	РОТОРНЫЙ РЕШЕТНЫЙ СТАН	1	Z34786	0283330
13	РОТОРНЫЙ РЕШЕТНЫЙ СТАН	1	Z32190	0299231
14	ВАРИАТОР ЦИЛИНДРА	1	Z37473	0213198
15	ВАРИАТОР ВЕНТИЛЯТОРА	1	Z34405	0202230
16	ВАРИАТОР ВЕНТИЛЯТОРА	1	Z41178	0809104
17	ПРИВОД КОНДИЦИОНЕРА	1	Z41889	0172253
18	ВАРИАТОР МОТОВИЛА	1	Z36813	0209107
19	ВАРИАТОР МОТОВИЛА	1	Z20562	0202305
20	ОСНОВНОЙ ПРИВОД	1	AZ22914	0203294
21	СОЛОМОТРЯС	1	Z33774	0201152





JOHN DEERE 1075 HYDRO 4 (ГИДРОПРИВОД)

				
1	ПИТАЮЩИЙ ШНЕК ПЛАТФОРМЕННОЙ ЖАТКИ	1	Z33790	0225324
2	ПРИВОД ВЫГРУЗКИ	1	Z33368	0302179
3	ПРИВОД КОНДИЦИОНЕРА	1	CA22534	1401113
4	ГИДРАВЛИЧЕСКИЙ НАСОС	1	Z34828	0201108
5	ПОДБАРАБАНЫЕ	1	Z35965	0200204
7	ПРИВОД ПИТАЮЩЕГО ШНЕКА	1	Z21501	0203267
7	ПРИВОД ПИТАЮЩЕГО ШНЕКА	1	Z38186	0223304
8	ПРИВОД ПЛАТФОРМЕННОЙ ЖАТКИ	1	Z39314	0203345
9	РЕМЕНЬ ВЕНТИЛЯТОРА	1	H79235	0272247
10	РОТОРНЫЙ РЕШЕТНЫЙ СТАН	1	Z34786	0283330
10	РОТОРНЫЙ РЕШЕТНЫЙ СТАН	1	Z37192	0283316
11	РОТОРНЫЙ РЕШЕТНЫЙ СТАН	1	Z37191	0283205
12	ВАРИАТОР ЦИЛИНДРА	1	Z37473	0213198
13	ВАРИАТОР ВЕНТИЛЯТОРА	1	Z34405	0202230
14	ВАРИАТОР ВЕНТИЛЯТОРА	1	Z41178	0809104
15	ПРИВОД КОНДИЦИОНЕРА	1	Z41889	0172253
16	ВАРИАТОР МОТОВИЛА	1	Z36813	0209107
17	ВАРИАТОР МОТОВИЛА	1	Z20562	0202305
18	ПРИВОД ГИДРАВЛИЧЕСКОГО НАСОСА	1	Z41728	0224223
20	ПРИВОД ВЕНТИЛЯТОРА	1	Z38149	0372240
21	ПРИВОД ВЕНТИЛЯТОРА	1	Z38148	0172221
22	СОЛОМОТРЯС	1	Z33774	0201152





JOHN DEERE 1072 - 1075 - 1075 HYDRO 4 (ГИДРОПРИВОД)

				
1	РЕМЕНЬ ВЕНТИЛЯТОРА (1075 - ДО НОМЕРА 44386)	1	H79235	0272247
1	РЕМЕНЬ ВЕНТИЛЯТОРА (1072)	1	AT28030	0273228
1	РЕМЕНЬ ВЕНТИЛЯТОРА (1075 - ДО НОМЕРА 44386)	1	AR72036	0272247
2	(1075 HY 4)	1	Z38149	0372240
3	(1075 HY 4)	1	Z38148	0172221
4	РОТОРНЫЙ ГРОХОТ (1075 HY 4 - ДО НОМЕРА 44386)	1	Z37192	0283316
4	1072 С НОМЕРА 39787-1075-1075 HY4 С НОМЕРА 44387	1	Z34786	0283330
5	РОТОРНЫЙ ГРОХОТ (1072 - 1075)	1	Z32190	0299231
5	РОТОРНЫЙ ГРОХОТ (1075 HY 4 С НОМЕРА 44387)	1	Z45191	0299240
5	РОТОРНЫЙ ГРОХОТ (1075 HY 4 - ДО НОМЕРА 44386)	1	Z37191	0283205
6	ВАРИАТОР ЦИЛИНДРА (1072)	1	Z20823	0713182
6	ПРИВОД ЦИЛИНДРА (1075 + 1075 HY 4)	1	Z37473	0213198
7	ВАРИАТОР ВЕНТИЛЯТОРА	1	Z34405	0202230
8	ВАРИАТОР ВЕНТИЛЯТОРА	1	Z41178	0809104
9	(С НОМЕРА 44137)	1	Z45026	0201152
10	(1075 HY 4 - С НОМЕРА 44387)	1	Z45192	0272215
11	ПОДБАРАБАНЬЕ	1	Z35965	0200204
12	СОЛОМОТРЯС	1	Z33774	0201152
13		1	Z33790	0225324
14	ГЛАВНЫЙ ПРИВОД (КУКУРУЗА - 1075/1075 HY 4)	1	Z38186	0223304
14	ГЛАВНЫЙ ПРИВОД (ЗЕРНО)	1	Z21501	0203267
x	ПРИВОД ПЛАТФОРМЕННОЙ ЖАТКИ (1072)	1	Z39313	0203294
15	ПРИВОД ПЛАТФОРМЕННОЙ ЖАТКИ (1075/1075 HY 4)	1	Z39314	0203345
21	ПРИВОД КОНДИЦИОНЕРА ЗАМ. ДЛЯ Z 41 889	1	Z42756	0217140
22		1	Z42757	1401110
23	ГИДРАВЛИЧЕСКИЙ НАСОС	1	Z34828	0201108
24	ПРИВОД ВЫГРУЗКИ	1	Z47911	2002179
31	ГЛАВНЫЙ ПРИВОД (1075)	1	AZ22914	0203294
32	-1075	1	Z34099	0213259
33	(1075 HY 4)	1	Z41728	0224223
41		1	Z43863	0283250





JOHN DEERE 1085

				
1	ПИТАЮЩИЙ ШНЕК ПЛАТФОРМЕННОЙ ЖАТКИ	1	Z38697	2625326
2	ПРИВОД ВЫГРУЗКИ	1	Z33368	0302179
3	ПРИВОД КОНДИЦИОНЕРА	1	Z41932	1601120
4	ГИДРАВЛИЧЕСКИЙ НАСОС	1	Z34828	0201108
5	ПОДБАРАБАНЬЕ	1	Z35965	0200204
6	ОСНОВНОЙ ПРИВОД	1	Z34099	0213259
7	ПРИВОД ПИТАЮЩЕГО ШНЕКА	1	Z38186	0223304
9	РЕМЕНЬ ВЕНТИЛЯТОРА	1	H79236	1400119
10	РОТОРНЫЙ РЕШЕТНЫЙ СТАН	1	Z38704	0283326
11	РОТОРНЫЙ РЕШЕТНЫЙ СТАН	1	Z38692	0299240
12	ВАРИАТОР ЦИЛИНДРА	1	Z37473	0213198
13	ВАРИАТОР ВЕНТИЛЯТОРА	1	Z34405	0202230
14	ВАРИАТОР ВЕНТИЛЯТОРА	1	Z41178	0809104
15	ПРИВОД КОНДИЦИОНЕРА	1	Z41889	0172253
16	ВАРИАТОР МОТОВИЛА	1	Z36813	0209107
17	ВАРИАТОР МОТОВИЛА	1	Z20562	0202305
19	ОСНОВНОЙ ПРИВОД	1	AZ22914	0203294
22	СОЛОМОТРЯС	1	Z33774	0201152





JOHN DEERE 1085 - 1085 HYDRO 4 (ГИДРОПРИВОД)

				
1	РЕМЕНЬ ВЕНТИЛЯТОРА (1085 ДО НОМЕРА 44387 - 1085 HY 4)	1	H79236	1400119
2	ПРИВОД ВЕНТИЛЯТОРА (ДО НОМЕРА 44386)	1	Z38703	0172235
3	ПРИВОД ВЕНТИЛЯТОРА (ДО НОМЕРА 44386)	1	Z38702	0172228
4	РОТОРНЫЙ ГРОХОТ (1085 ДО НОМЕРА 44386 - 1085 HY4)	1	Z38704	0283326
5	РОТОРНЫЙ ГРОХОТ (1085 ДО НОМЕРА 44386 - 1085 HY4)	1	Z38692	0299240
6	ВАРИАТОР ЦИЛИНДРА	1	Z37473	0213198
7	ВАРИАТОР ВЕНТИЛЯТОРА	1	Z34405	0202230
8	ВАРИАТОР ВЕНТИЛЯТОРА	1	Z41178	0809104
9	(1085 С НОМЕРА 44387)	1	Z45191	0299240
10	(1085 С НОМЕРА 44387)	1	Z34786	0283330
11	(1085 С НОМЕРА 44387)	1	H79235	0272247
12	(1085 С НОМЕРА 44387)	1	Z45192	0272215
12	(1085 HY 4 С НОМЕРА 44387)	1	Z45367	0272218
13	(С НОМЕРА 44137)	1	Z45026	0201152
21	ПОДБАРАБАНЬЕ	1	Z35965	0200204
22	СОЛОМОТЯС	1	Z33774	0201152
23	ПИТАЮЩИЙ ШНЕК ПЛАТФОРМЕННОЙ ЖАТКИ (1085 С НОМЕРА 44387)	1	Z33790	0225324
23	ПИТАЮЩ. ШНЕК ПЛАТФОРМ. ЖАТКИ (1085-ДО НОМЕРА 44386-1085 HY4)	1	Z38697	2625326
24		1	Z43890	0224306
31		1	Z42756	0217140
32	ПРИВОД КОНДИЦИОНЕРА (С НОМЕРА 33563)	1	Z42758	1901115
33	ГИДРАВЛИЧЕСКИЙ НАСОС	1	Z34828	0201108
34		1	Z47912	0202182
41	ГЛАВНЫЙ ПРИВОД (1085)	1	AZ22914	0203294
42	ГЛАВНЫЙ ПРИВОД (1085)	1	Z34099	0213259
43	(1085 HY 4)	1	Z41563	0224229
51		1	Z43863	0283250





JOHN DEERE 1088

				
x		1	Z51212	0257283
x		1	H79236	1400119
x		1	Z34828	0201108
x		1	Z42757	1401110
x		1	Z33774	0201152
x		1	Z43888	0101285
x		1	Z43889	0323377
x		1	Z32041	0301360
x		1	Z46709	0224232
x		1	Z43890	0224306
x		1	Z46463	0226328
x		1	Z46365	0210114
x		1	Z44936	0215196
x		1	Z40077	0203295
x		1	Z42756	0217140
x		1	Z43863	0283250
x		1	Z38704	0283326

JOHN DEERE 1155 - 1157 - 1158

				
1		1	AT28030	0273228
1		1	AR72036	0272247
1		1	T20334	2601093
2		1	Z31283	0283314
2		1	Z38704	0283326
4		1	Z20459	0809104
5		1	Z34405	0202230
6		1	Z53288	0713182
7		1	Z20743	0502165
8		1	Z35965	0200204
11		1	Z33774	0201152
12		1	Z46222	0324284
13		1	Z21501	0203267
14		1	Z39312	0203328
14		1	Z39313	0203294
21		1	Z43253	0302134
22		1	Z42382	1401110

JOHN DEERE 1166 - 1166 HYDRO 4 (ГИДРОПРИВОД)

				
2	1166	1	AZ37807	0203290
3	1166	1	Z34099	0213259
4		1	Z53290	0224247
5	1166	1	Z42756	0217140
6	1166	1	Z45482	1401113
7		1	Z34828	0201108
8		1	Z51212	0257283
9		1	Z46759	0272218
10		1	Z35965	0200204
11		1	Z32041	0301360
12		1	Z33790	0225324
13	(КУКУРУЗА)	1	Z38186	0223304
13	(ЗЕРНО)	1	Z21501	0203267
14		1	Z39313	0203294
14	(С УДЛИН. НАКЛ. КАМЕРОЙ)	1	Z39314	0203345
15		1	AR72036	0272247
16		1	Z46764	0283324
17		1	Z32190	0299231
18		1	Z45026	0201152
19		1	Z20823	0713182
19	ЗАМЕНА ДЛЯ Z 20 823	1	Z53288	0713182
19		1	Z44936	0215196
20		1	Z46366	0302241
21		1	Z47912	0202182
22		1	Z46365	0210114
x	1166	1	Z43863	0283250



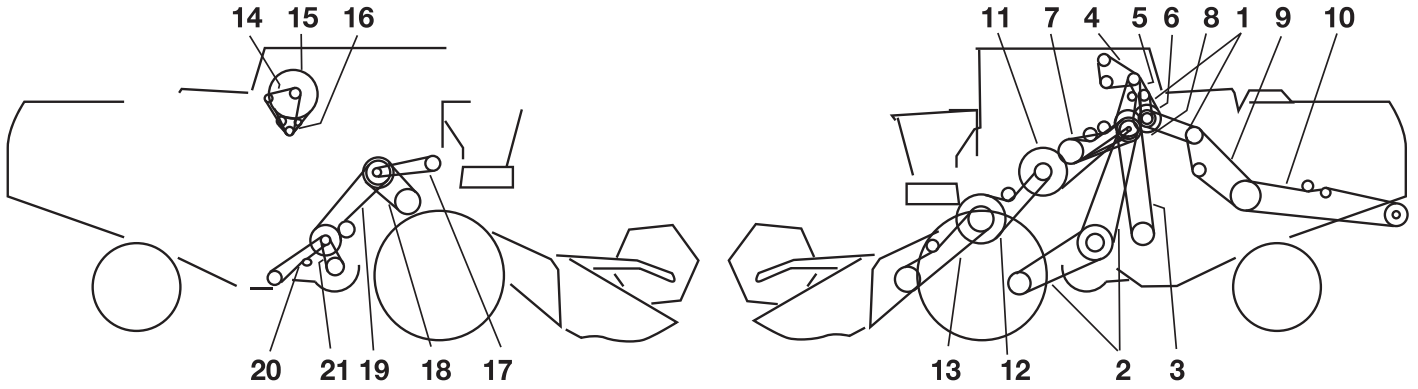

JOHN DEERE 1169 - 1169 HYDRO 4 (ГИДРОПРИВОД)

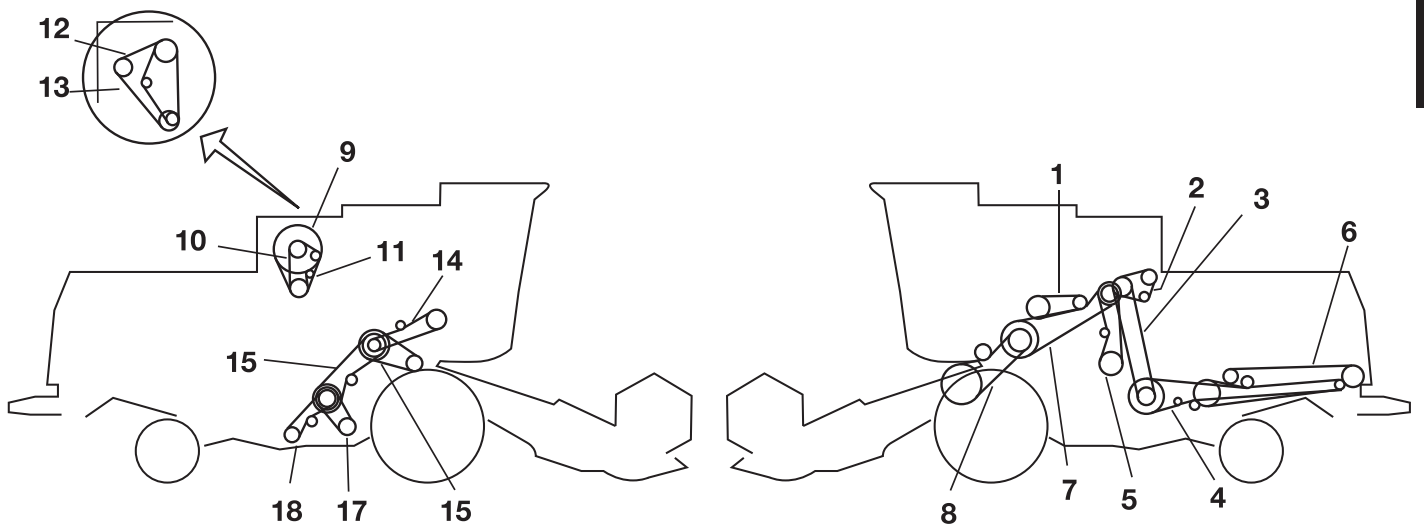

			OE	
3	(1169 HY 4)	1	Z53290	0224247
4	(1169 - ПРИВОД КОНДИЦ. С ОТДЕЛЬНЫМ ОХЛАЖД. КОНДЕНСАТОРА)	1	Z42756	0217140
5	ТОЛЬКО 1169	1	Z45482	1401113
6		1	Z34828	0201108
7		1	Z51212	0257283
8	ПРИВОД КОНДИЦИОНЕРА	1	Z46759	0272218
9		1	Z35965	0200204
10		1	Z32041	0301360
11		1	Z33790	0225324
12	(ЗЕРНО)	1	Z38186	0223304
12	(КУКУРУЗА)	1	Z21501	0203267
13		1	Z39312	0203328
14		1	AR72036	0272247
15		1	Z46764	0283324
16		1	Z32190	0299231
17		1	Z45026	0201152
18		1	Z20823	0713182
18	ЗАМЕНА ДЛЯ Z 20 823	1	Z53288	0713182
19		1	Z46366	0302241
20		1	Z47912	0202182
21		1	Z46365	0210114

JOHN DEERE 1170



				
5		1	Z46709	0224232
7		1	Z46463	0226328
8		1	Z43890	0224306
13		1	R123451	0285280
14		1	Z45026	0201152
16		1	Z44936	0215196
17		1	Z41178	0809104
19		1	Z46709	0224232



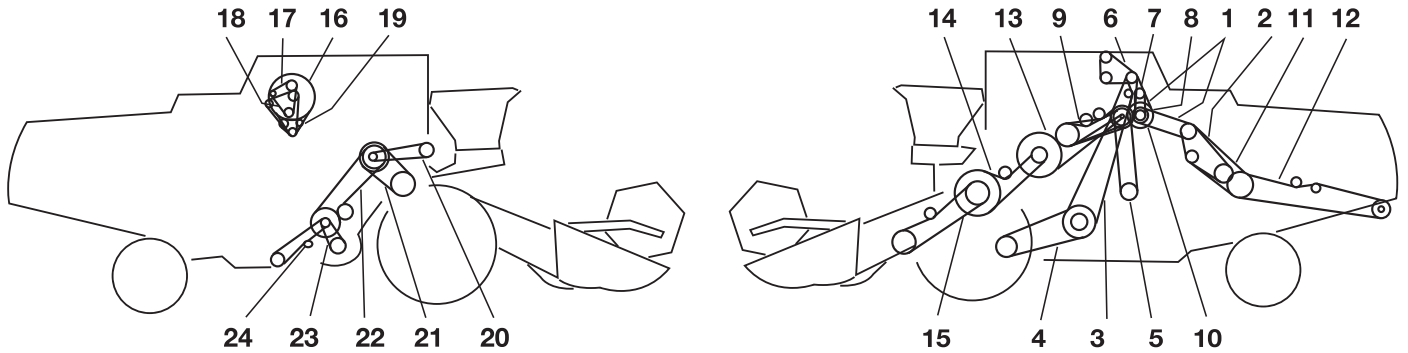

JOHN DEERE 1174 - 1174 HYDRO 4 (ГИДРОПРИВОД)

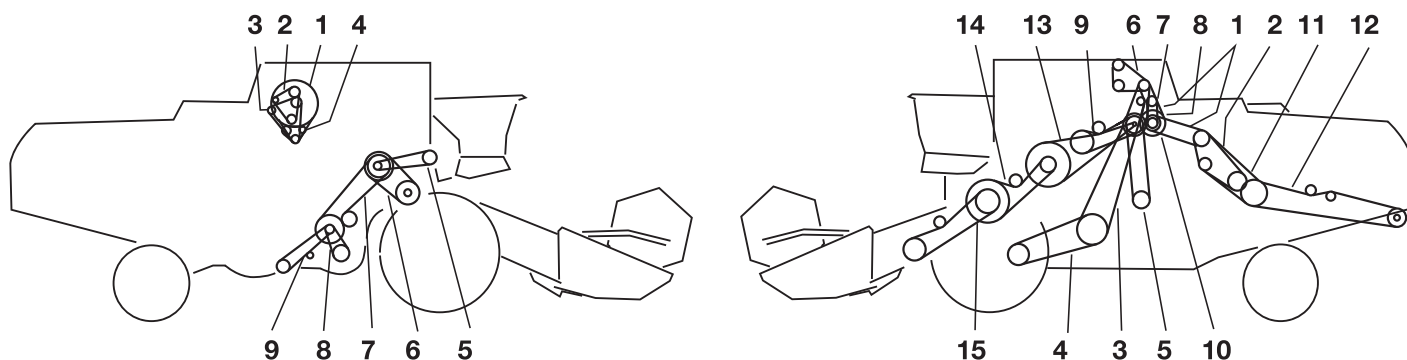

1		1	Z43863	0283250
2		1	Z38704	0283326
3	1174 - F. ПЕРЕНОСИМЫЙ ИНТЕРФЕЙС ДЛЯ ПРИВОДА ПУТЕВОЙ СКОРОСТИ	1	AZ37807	0203290
4	1174 - F. ПЕРЕНОСИМЫЙ ИНТЕРФЕЙС ДЛЯ ПРИВОДА ПУТЕВОЙ СКОРОСТИ	1	Z34099	0213259
5	1174 ТОЛЬКО НУ/4	1	Z41728	0224223
6	ПРИВОД КОНДИЦИОНЕРА С ОТДЕЛЬНЫМ ОХЛАЖД. КОНДЕНСАТОРА	1	Z42756	0217140
7		1	Z45482	1401113
8		1	Z34828	0201108
9		1	Z51212	0257283
10	ПРИВОД КОНДИЦИОНЕРА С ИНТЕГРИРОВАН. ОХЛАЖД. КОНДЕНСАТОРА	1	Z46759	0272218
11		1	Z35965	0200204
12		1	Z32041	0301360
13		1	Z33790	0225324
14		1	Z38186	0223304
14		1	Z21501	0203267
15		1	Z39313	0203294
15	ДЛЯ ТРАНСПОРТЕРА НАКЛ. КАМЕРЫ (ДЛИН)	1	Z39314	0203345
16	1174 ТОЛЬКО ПРИВОД КОНД. С ИНТЕГР. ОХЛАЖДЕНИЕМ КОНДЕНСАТОРА	1	Z46764	0283324
16	ПРИВОД КОНДИЦИОНЕРА С ОТДЕЛЬНЫМ ОХЛАЖД. КОНДЕНСАТОРА	1	Z38704	0283326
17		1	AR72036	0272247
18	1174 ТОЛЬКО НУ/4	1	Z45367	0272218
19		1	Z32190	0299231
19		1	Z38692	0299240
20		1	Z45026	0201152
21		1	Z20823	0713182
21	ЗАМЕНА ДЛЯ Z 20 823	1	Z53288	0713182
21		1	Z44936	0215196
22		1	Z46366	0302241
23		1	Z46365	0210114
24		1	Z47912	0202182

JOHN DEERE 1177 - 1177 HYDRO 4 (ГИДРОПРИВОД)



				
1	1177 ТОЛЬКО КОНД. ВОЗДУХА С ИНТЕГР. ОХЛАЖДЕНИЕМ КОНДЕНСАТОРА	1	Z46764	0283324
2		1	H79236	1400119
2	ТОЛЬКО 1177	1	AR72036	0272247
3		1	Z45367	0272218
4		1	Z38692	0299240
5		1	Z45026	0201152
6		1	Z44936	0215196
7		1	Z46366	0302241
8		1	Z46365	0210114
9		1	Z47912	0202182
10		1	Z35965	0200204
11		1	Z32041	0301360
12	ТОЛЬКО 1177	1	Z33790	0225324
12	1177 ТОЛЬКО НУ/4	1	Z58697	2025401
13		1	Z38186	0223304
14		1	Z39314	0203345
15	ПРИВОД КОНДИЦИОНЕРА С ОТДЕЛЬНЫМ ОХЛАЖД. КОНДЕНСАТОРА	1	Z42756	0217140
16	1177 НУ 4	1	Z42757	1401110
16	ТОЛЬКО 1177	1	Z45482	1401113
17		1	Z34828	0201108
18		1	Z51212	0257283
19	1177 ТОЛЬКО КОНД. ВОЗДУХА С ИНТЕГР. ОХЛАЖДЕНИЕМ КОНДЕНСАТОРА	1	Z46759	0272218
20	1177	1	AZ37807	0203290
21	1177	1	Z34099	0213259
22	1177 НУ/4	1	Z46709	0224232
23		1	Z43863	0283250
24	БЕЗ ПОПЕРЕЧНОГО ПОДБАРАБАНЫЯ	1	Z38704	0283326

JOHN DEERE 1188 - 1188 HYDRO 4 (ГИДРОПРИВОД)

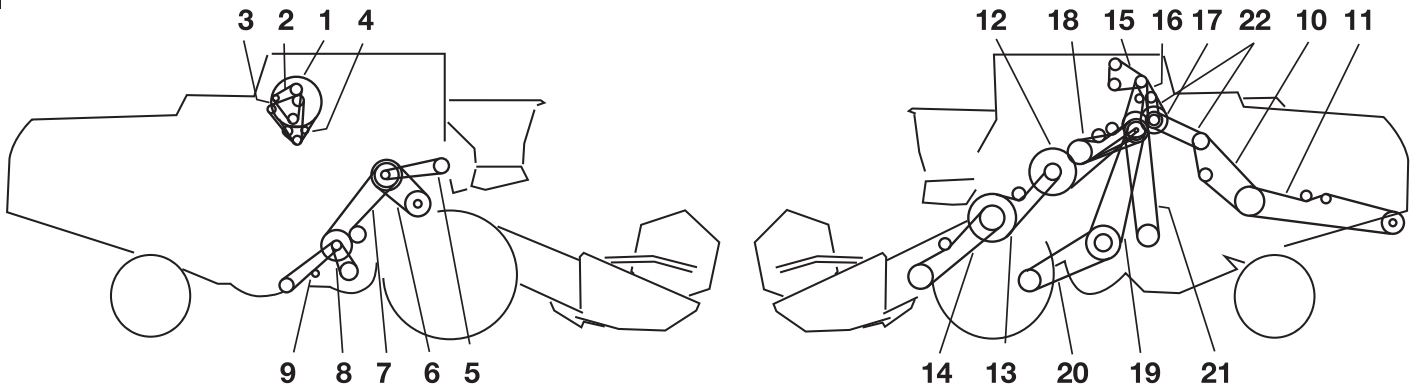

x		1	Z51707	0323282
1		1	Z38704	0283326
2		1	H79236	1400119
3		1	Z45367	0272218
4		1	Z38692	0299240
5		1	Z45026	0201152
6		1	Z44936	0215196
7		1	Z46366	0302241
8		1	Z46365	0210114
9		1	Z47912	0202182
10		1	Z35965	0200204
11		1	Z32041	0301360
12		1	Z46463	0226328
13		1	Z43890	0224306
14		1	Z43888	0101285
14	для ТРАНСПОРТЕРА НАКЛ. КАМЕРЫ (ДЛИН)	1	Z43889	0323377
15		1	Z42756	0217140
17		1	Z34828	0201108
18		1	Z51212	0257283
20	ТОЛЬКО 1188	1	Z34099	0213259
22		1	Z43863	0283250



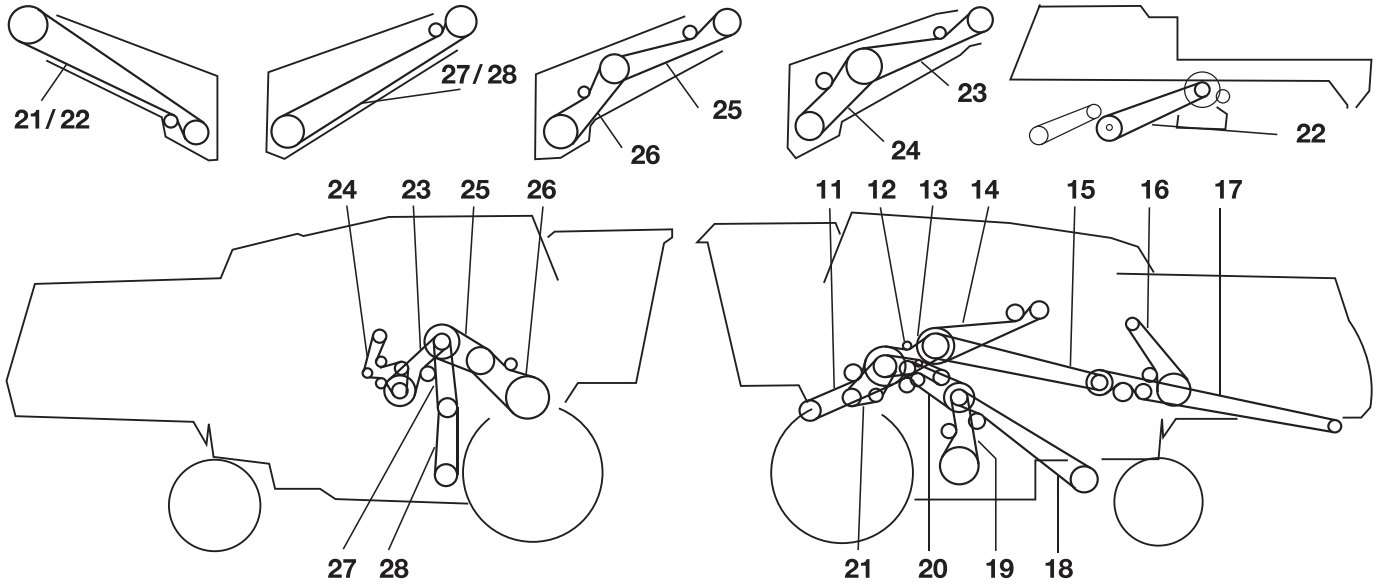

JOHN DEERE 2054 - 2056 - 2058



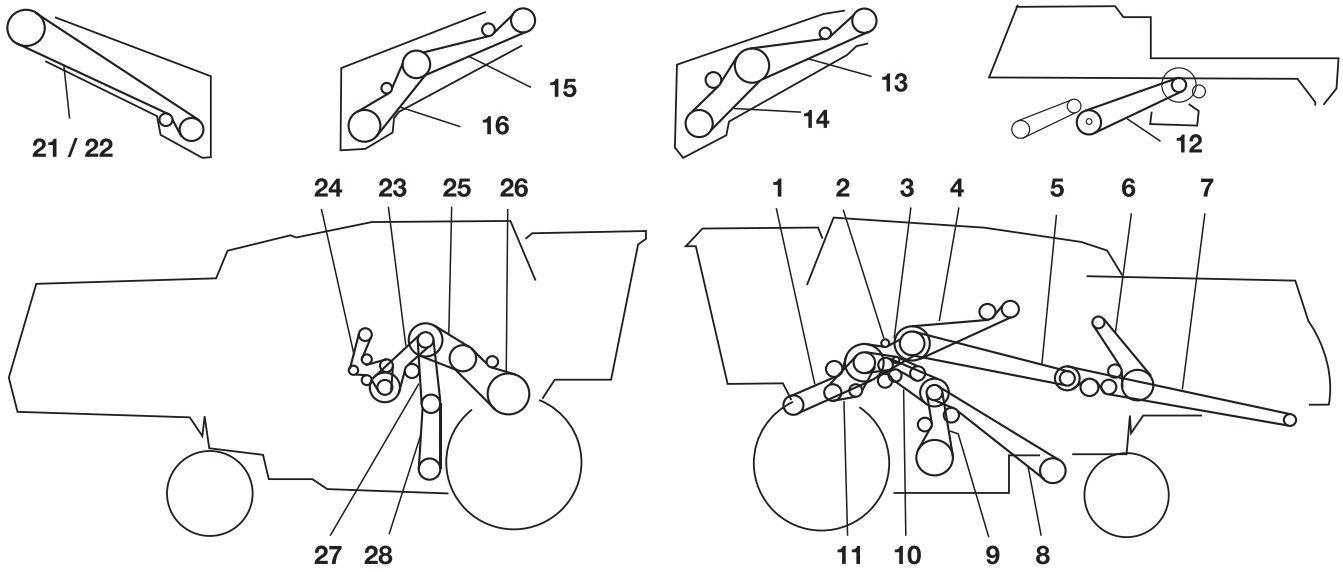



1		1	Z54406	0203350
1		1	Z55801	0202348
1		1	Z61151	0227281
2		1	Z58752	1902354
2		1	Z59419	0203356
3		1	Z59556	0702199
3		1	Z63005	0202209
4		1	Z59557	0202230
5		1	Z44936	0215196
6		1	Z61858	0225266
7		1	Z62110	0210183
8		1	Z62111	0210207
11		1	Z59344	0203236
12		1	Z57084	2301174
13		1	Z64912	0227200
13		1	Z61150	0227241
13		1	Z52909	0203194
14		1	Z61857	0240348
15		1	Z59286	0224406
16		1	Z59114	0301211
17		1	Z59342	0223543
18		1	Z60135	0201333
19		1	Z59322	1902206
20		1	Z56959	0203218
21		1	Z56421	0203155
22		1	Z48212	0227315
23		1	Z61152	0227286
23		1	Z60931	0227294
24		1	Z61154	0211205
24		1	Z62211	0211206
25		1	Z61152	0227286
25		1	Z60931	0227294
25		1	Z54807	0203238
25		1	Z58751	0203245
26		1	Z61153	0227234
26		1	Z61827	0227241
26		1	Z62213	0203194
26		1	Z55459	0203188
27		1	Z61164	0227395
27		1	Z62551	0227402
27		1	Z54406	0203350
27		1	Z62214	0203356
28		1	Z60930	0227402
28		1	Z62552	0227408

JOHN DEERE 2064 - 2066







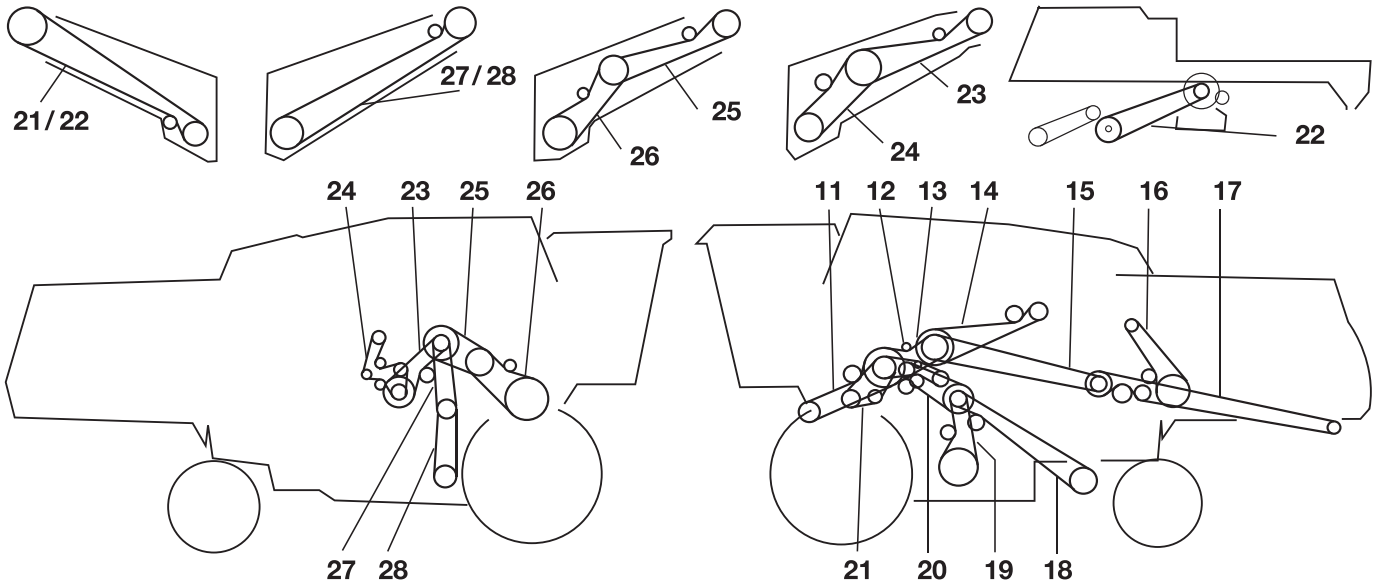

				
1		1	Z59344	0203236
1		1	Z61151	0227281
2		1	Z57084	2301174
3		1	Z64912	0227200
3		1	Z61150	0227241
3		1	Z52909	0203194
4		1	Z61857	0240348
5		1	Z59286	0224406
6		1	Z59114	0301211
7		1	Z59342	0223543
8		1	Z60135	0201333
9		1	Z56421	0203155
10		1	Z56959	0203218
11		1	Z59322	1902206
12		1	Z48212	0227315
12		1	Z59419	0203356
13		1	Z61152	0227286
13		1	Z60931	0227294
14		1	Z61154	0211205
14		1	Z62211	0211206
15		1	Z61152	0227286
15		1	Z60931	0227294
15		1	Z54807	0203238
15		1	Z58751	0203245
16		1	Z61153	0227234
16		1	Z61827	0227241
16		1	Z62213	0203194
16		1	Z55459	0203188
21		1	Z55801	0202348
21		1	Z54406	0203350
22		1	Z58752	1902354
22		1	Z59419	0203356
23		1	Z59556	0702199
23		1	Z63005	0202209
24		1	Z59557	0202230
25		1	Z44936	0215196
26		1	Z61858	0225266
27		1	Z62110	0210183
28		1	Z62111	0210207

JOHN DEERE 2250

				
1	ВЕНТИЛЯТОР И ГЕНЕРАТОР	1	H63772	1472238
2	ОГРАНИЧИТЕЛЬ	1	E57428	0283246
3	ПРИВОД ПЛАТФОРМ. ЖАТКИ	1	E50873	0225155
4	ПРИВОД ПЛАТФОРМ. ЖАТКИ	1	E58967	0225151
5	ВОДЯНОЙ НАСОС	1	E52878	0283232
6	ВОДЯНОЙ НАСОС (С ПРИВОДОМ КОНДИЦИОНЕРА)	1	E53936	0200130





JOHN DEERE 2254 - 2256 - 2258



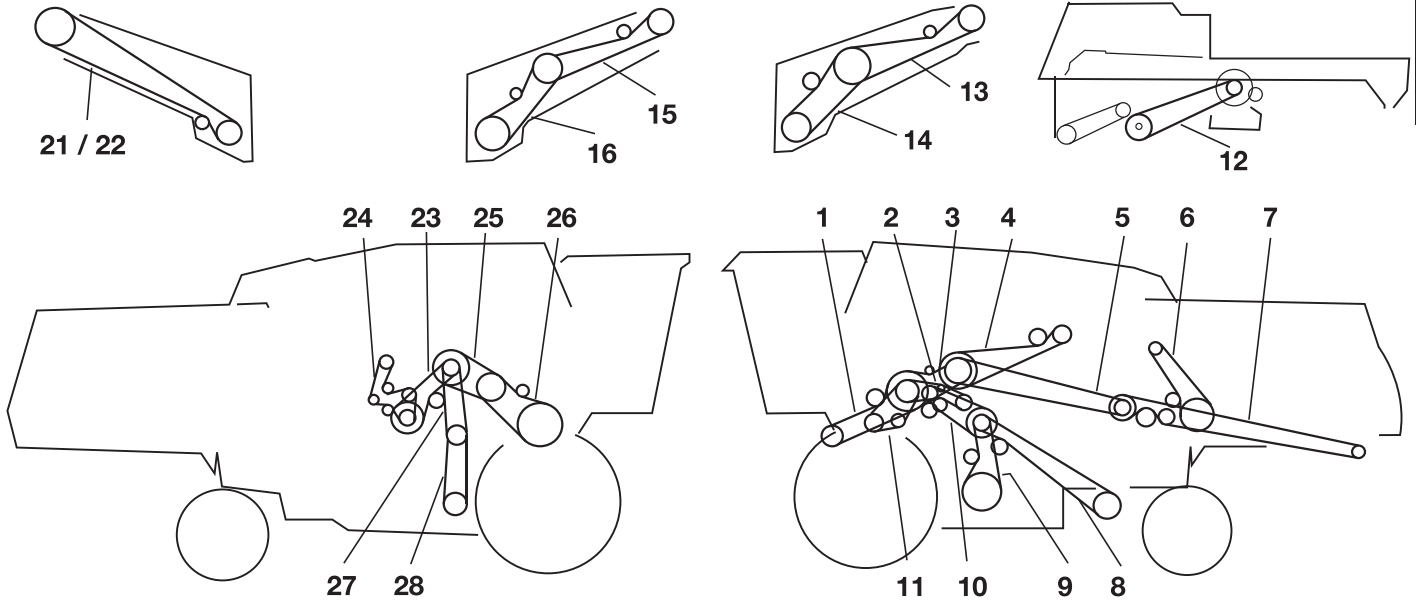



				
1		1	Z59344	0203236
1		1	Z61151	0227281
2		1	Z57084	2301174
3		1	Z64912	0227200
3		1	Z61150	0227241
4		1	Z61857	0240348
5		1	Z59286	0224406
6		1	Z59114	0301211
7		1	Z59342	0223543
8		1	Z60135	0201333
9		1	Z59322	1902206
10		1	Z56959	0203218
11		1	Z56421	0203155
12		1	Z48212	0227315
13		1	Z61152	0227286
13		1	Z60931	0227294
14		1	Z62211	0211206
15		1	Z61152	0227286
15		1	Z60931	0227294
15		1	Z54807	0203238
15		1	Z58751	0203245
16		1	Z61827	0227241
16		1	Z62213	0203194
17		1	Z62551	0227402
17		1	Z54406	0203350
18		1	Z62552	0227408
18		1	Z62214	0203356
21		1	Z54406	0203350
22		1	Z59419	0203356
23		1	Z63005	0202209
24		1	Z59557	0202230
25		1	Z44936	0215196
26		1	Z61858	0225266
27		1	Z62110	0210183
28		1	Z62111	0210207

JOHN DEERE 2264 - 2266







				
1		1	Z59344	0203236
1		1	Z61151	0227281
2		1	Z57084	2301174
3		1	Z64912	0227200
3		1	Z61150	0227241
4		1	Z61857	0240348
5		1	Z59286	0224406
6		1	Z59114	0301211
7		1	Z59342	0223543
8		1	Z60135	0201333
9		1	Z56421	0203155
10		1	Z56959	0203218
11		1	Z59322	1902206
12		1	Z48212	0227315
13		1	Z61152	0227286
13		1	Z60931	0227294
14		1	Z62211	0211206
15		1	Z61152	0227286
15		1	Z60931	0227294
15		1	Z54807	0203238
15		1	Z58751	0203245
16		1	Z61827	0227241
16		1	Z62213	0203194
21		1	Z54406	0203350
22		1	Z59419	0203356
23		1	Z63005	0202209
24		1	Z59557	0202230
25		1	Z44936	0215196
26		1	Z61858	0225266
27		1	Z62110	0210183
28		1	Z62111	0210207





JOHN DEERE 2270 - 2280

				
1	КОМПРЕССОР	1	E50973	0100083
2	ВЕНТИЛЯТОР И ГЕНЕРАТОР	1	R97758	2601093
3	ПРИВОД ПЛАТФОРМ. ЖАТКИ	1	E50873	0225155
4	ПРИВОД ПЛАТФОРМ. ЖАТКИ	1	E58967	0225151





JOHN DEERE 2320

				
1	ВЕНТИЛЯТОР (ГАЗ)	1	E50973	0100083
2	ОГРАНИЧИТЕЛЬ (ГАЗ)	1	E57428	0283246
3	КОМПРЕССОР (ГАЗ)	1	E63457	0200090
4	ПРИВОД ПЛАТФОРМ. ЖАТКИ (ГАЗ)	1	E56262	0269238





JOHN DEERE 2360

				
1	ГЕНЕРАТОР (ГАЗ)	1	W35813	/
2	ГЕНЕРАТОР (ДИЗЕЛЬ)	1	T25130	1901094
3	ОГРАНИЧИТЕЛЬ (ГАЗ)	1	E57428	0283246
4	ПРИВОД ПЛАТФОРМ. ЖАТКИ	1	W35774	/
5	ПРИВОД ПЛАТФОРМ. ЖАТКИ	1	W35600	/
6	НАСОС	1	W35598	/





JOHN DEERE 2420

				
1	КОМПРЕССОР (ГАЗ)	1	E63457	0200090
2	ВЕНТИЛЯТОР (ДИЗЕЛЬ)	1	R97758	2601093
3	ВЕНТИЛЯТОР И КОМПРЕССОР (ГАЗ)	1	E50973	0100083
4	ОГРАНИЧИТЕЛЬ (ГАЗ)	1	E57428	0283246
5	ПРИВОД ПЛАТФОРМ. ЖАТКИ (ДИЗЕЛЬ)	1	E56262	0269238





JOHN DEERE 3300

				
1	ПРИВОД МОТОВИЛА	1	340433458	0702292
2	МОЛОТИЛКА	1	344311217	0224236
3	ЗЕРНОВОЙ ЭЛЕВАТОР ОЧИЩЕННОГО ЗЕРНА. U-ОБРАЗНЫЙ ЗАГРУЗ. ШНЕК	1	E60212	0302200
3	ЗЕРНОВОЙ ЭЛЕВАТОР ОЧИЩЕННОГО ЗЕРНА	1	H87648	0702212
3	ПРИВОД ВЫГРУЗКИ - ВИБРОСИТО	1	340433980	1101149
4	КОНТРПРИВОД ЗЕРНОВОГО ЭЛЕВАТОРА ОЧИЩЕННОГО ЗЕРНА	1	H23817	0302179
4	ПРИВОД НАСОСА	1	340433223	2601079
5	ВАРИАТОР ПРИВОДА ХОДА	1	340435120	0111213
6	ПРИВОД ОБРАТНОГО ХОДА	1	340433412	1902144
6	ВЕНТИЛЯТОР ОЧИСТКИ	1	H80726	0210131
7	КОМПРЕССОР. ПРИВОД КОНДИЦИОНЕРА	1	H86273	0372232
7	КОМПРЕССОР. ПРИВОД КОНДИЦИОНЕРА	1	H81742	1472236
7	КОМПРЕССОР. ПРИВОД КОНДИЦИОНЕРА	1	H63772	1472238
7	КОМПРЕССОР. ПРИВОД КОНДИЦИОНЕРА 292	1	H80896	0200107
7	СОЛОМОТРЯС - ПРИВОД ШНЕКА	1	340433970	1905344
8	ГЛАВНЫЙ ВЕНТИЛЯТОР	1	340433283	0201177
9	ЦИЛИНДР	1	AN80500	0201177
9	ВЕРХНИЙ ВАЛ ЭЛЕВАТОРА	1	340433432	0302224
10	ВЕНТИЛЯТОР ДВИГАТЕЛЯ	1	H79236	1400119
10	ВЕНТИЛЯТОР ДВИГАТЕЛЯ. КАБИНА С КОНДИЦИОНЕРОМ	1	H86271	0372258
10	ВАРИАТОР ЦИЛИНДРА	1	340435138	0214173
11	КОНТРПРИВОД ВЕНТИЛЯТОРА ДВИГАТЕЛЯ	1	H79235	0272247
11	ВАРИАТОР ВЕНТИЛЯТОРА	1	340433176	1900174
12	ВЕНТИЛЯТОР ОБДУВА	1	340433188	1900211
12	ПЕРЕДНИЙ СОЛОМОИЗМЕЛЬЧИТЕЛЬ	1	H20407	0702225
13	НАСОС ГИДРОСТАТИЧЕСКОГО ПРИВОДА МОТОВИЛА	1	H77683	1900095
17	ПЛАТФОРМ. ЖАТКА И НАКЛ. КАМЕРА. ВЕРХН.	1	H76028	0203258
18	ОСНОВНОЙ КОНТРПРИВОД	2	AN98052	0202168
19	ПРИВОД ХОДА. НИЖН.	1	H75911	0211218
20	ПРИВОД ХОДА. ВЕРХН.	1	H75911	0211218
21	ЗАДНИЙ СОЛОМОИЗМЕЛЬЧИТЕЛЬ	1	H79787	0202404
22	РОТОРНЫЙ ГРОХОТ	1	H86039	1900132
22	РОТОРНЫЙ ГРОХОТ	1	H86060	1900136
23	РОТОРНЫЙ ГРОХОТ	1	H86259	0242268
24	ДОПОЛНИТЕЛЬНЫЙ КОНТРПРИВОД	1	H138762	0202261
25	ЗЕРНОВЫЕ ШНЕКИ	1	H79285	0201264
26	РАЗБРАСЫВАТЕЛЬ СОЛОМЫ	1	H80159	0201215
27	КОЛОСОВОЙ ШНЕК. НИЖНИЙ	1	E63031	0102216
28	КОНТРПРИВОД РАЗГРУЗОЧНОГО ШНЕКА	1	H76136	1902120
29	ГЕНЕРАТОР И ВОДЯНОЙ НАСОС	1	H80897	0172230





JOHN DEERE 3430

				
1	КОМПРЕССОР	1	N117674	1400087
2	ПРИВОД ПЛАТФОРМ. ЖАТКИ	1	E56262	0269238
3	ВОДЯНОЙ НАСОС	1	R73784	0299286

JOHN DEERE 3830





				
1	КОМПРЕССОР	1	N117674	1400087
2	ПРИВОД ПЛАТФОРМ. ЖАТКИ	1	E72435	0270259
3	РОТОРНЫЙ ГРОХОТ	1	H86259	0242268
4	ВОДЯНОЙ НАСОС	1	N150864	0201108
5	ВОДЯНОЙ НАСОС	1	E75596	0201109

JOHN DEERE 4400

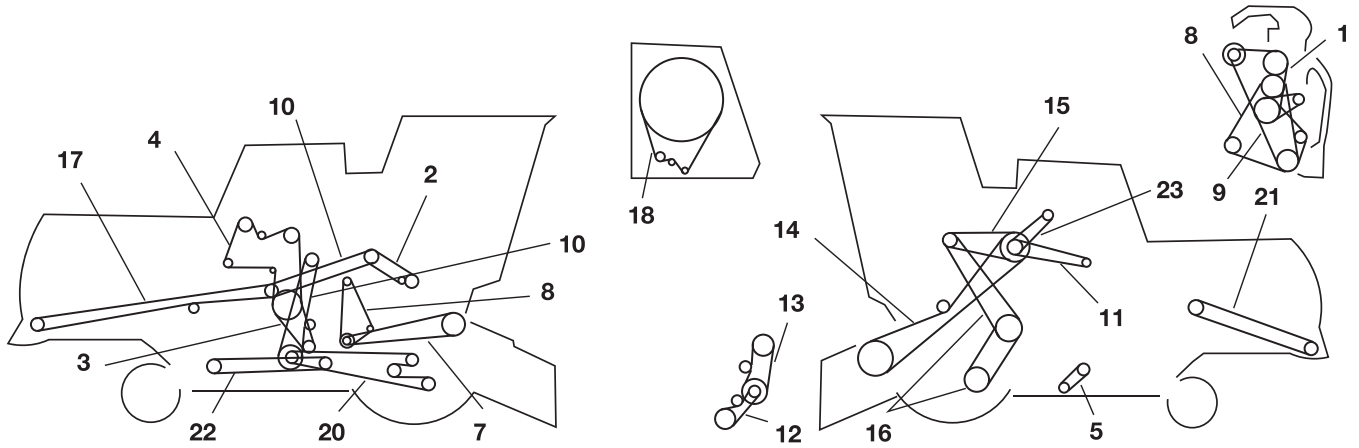



				
1	ГЕНЕРАТОР И ВОДЯНОЙ НАСОС 292 ГАЗ	1	H30634	0172208
1	ГЕНЕРАТОР И ВОДЯНОЙ НАСОС 329DH-02	1	H80896	0200107
2	ГЕНЕРАТОР И ВОДЯНОЙ НАСОС 329DH-02 И 03	1	H82724	0200107
3	ЗЕРНОВОЙ ЭЛЕВАТОР ОЧИЩЕННОГО ЗЕРНА. U-ОБРАЗНЫЙ ЗАГРУЗ. ШНЕК	1	E60212	0302200
3	ЗЕРНОВОЙ ЭЛЕВАТОР ОЧИЩЕННОГО ЗЕРНА	1	H87648	0702212
4	КОНТРПРИВОД ЗЕРНОВОГО ЭЛЕВАТОРА ОЧИЩЕННОГО ЗЕРНА	1	H23817	0302179
5	ВЕНТИЛЯТОР ДВИГАТЕЛЯ И ВАЛ ПРИВОДА РОТОРА	1	H86275	0172228
6	ВЕНТИЛЯТОР ОЧИСТКИ	1	H80726	0210131
7	КОМПРЕССОР. ПРИВОД КОНДИЦИОНЕРА 6329DH-01	1	H86275	0172228
7	КОМПРЕССОР. ПРИВОД КОНДИЦИОНЕРА 329 ДИЗЕЛЬ	1	H77683	1900095
7	(ГАЗ) КОМПРЕССОР. ПРИВОД КОНДИЦИОНЕРА 292	1	H80896	0200107
8	(ДИЗЕЛЬ) КОМПРЕССОР. ПРИВОД КОНДИЦИОНЕРА 292	1	H80896	0200107
9	ЦИЛИНДР	1	AN80500	0201177
10	ВЕНТИЛЯТОР ДВИГАТЕЛЯ	1	H79236	1400119
10	ВЕНТИЛЯТОР ДВИГАТЕЛЯ. КАБИНА С КОНДИЦИОНЕРОМ	1	H86271	0372258
11	КОНТРПРИВОД ВЕНТИЛЯТОРА ДВИГАТЕЛЯ	1	H79235	0272247
12	ПЕРЕДНИЙ СОЛОМОИЗМЕЛЬЧИТЕЛЬ	1	H20407	0702225
14	КУКУРУЗНАЯ ПЛАТФОРМ. ЖАТКА	1	AN76154	1402158
15	КУКУРУЗНАЯ ПЛАТФОРМ. ЖАТКА. НИЖН. С ВАРИАТ.	1	AN87197	0201123
16	КУКУРУЗНАЯ ПЛАТФОРМ. ЖАТКА. СРЕДН. С ВАРИАТ.	1	H84441	0211250
17	ПЛАТФОРМ. ЖАТКА И НАКЛ. КАМЕРА. ВЕРХН.	1	H76028	0203258
18	ОСНОВНОЙ КОНТРПРИВОД	2	AN98052	0202168
19	ПРИВОД ХОДА. НИЖН.	1	H76136	1902120
21	ЗАДНИЙ СОЛОМОИЗМЕЛЬЧИТЕЛЬ	1	H79787	0202404
22	РОТОРНЫЙ ГРОХОТ	1	H86039	1900132
22	РОТОРНЫЙ ГРОХОТ	1	H86060	1900136
23	ДОПОЛНИТЕЛЬНЫЙ КОНТРПРИВОД	1	H138762	0202261
23	РОТОРНЫЙ ГРОХОТ	1	H86259	0242268
25	ЗЕРНОВЫЕ ШНЕКИ	1	H79285	0201264
26	РАЗБРАСЫВАТЕЛЬ СОЛОМЫ	1	H80159	0201215
27	КОЛОСОВОЙ ШНЕК. НИЖНИЙ	1	E63031	0102216
28	КОНТРПРИВОД РАЗГРУЗОЧНОГО ШНЕКА	1	H76136	1902120
29	ОГРАНИЧИТЕЛЬ	1	H82479	1573242
31	ЗЕРНОВОЙ ЭЛЕВАТОР ОЧИЩЕННОГО ЗЕРНА И ВНЕШНИЙ ЗАГРУЗ. ШНЕК	1	H81222	0702292

JOHN DEERE 4420







				
1	ГЕНЕРАТОР И НАСОС	1	J101813	0200110
1	ГЕНЕРАТОР И ВОДЯНОЙ НАСОС	1	H82724	0200107
2	КОМПРЕССОР. ПРИВОД КОНДИЦИОНЕРА	1	H86275	0172228
3	ВЕНТИЛЯТОР ДВИГАТЕЛЯ (БЕЗ ПРИВОДА КОНДИЦИОНЕРА)	1	H86271	0372258
3	ВЕНТИЛЯТОР ДВИГАТЕЛЯ (С ПРИВОДОМ КОНДИЦИОНЕРА)	1	H94373	0372260
4	ВЕНТИЛЯТОР ДВИГАТЕЛЯ И ВАЛ ПРИВОДА РОТОРА	1	H86275	0172228
5	РОТОРНЫЙ ГРОХОТ	1	H86259	0242268
6	ОСНОВНОЙ КОНТРПРИВОД	2	АН98052	0202168
8	КОНТРПРИВОД РАЗГРУЗОЧНОГО ШНЕКА	1	H76136	1902120
9	ВЕНТИЛЯТОР ОЧИСТКИ	1	H80726	0210131
10	РАЗБРАСЫВАТЕЛЬ СОЛОМЫ	1	H80159	0201215
11	НАСОС ГИДРОСТАТИЧЕСКОГО ПРИВОДА МОТОВИЛА	1	H77683	1900095
12	ПЛАТФОРМ. ЖАТКА И НАКЛ. КАМЕРА. ВЕРХН.	1	H76028	0203258
13	КУКУРУЗНАЯ ПЛАТФОРМ. ЖАТКА. СРЕДН. С ВАРИАТ.	1	P46553	0211236
14	КУКУРУЗНАЯ ПЛАТФОРМ. ЖАТКА. НИЖН. С ВАРИАТ.	1	АН87197	0201123
14	ПЛАТФОРМ. ЖАТКА РИС. ЗЕРНО. КУКУРУЗА. НАКЛ. КАМЕРА	1	АН76154	1402158
15	БИТЕР	1	H101352	0200125
15	БИТЕР	1	H86039	1900132
16	ЗЕРНОВЫЕ ШНЕКИ	1	H79285	0201264
17	ЗЕРНОВОЙ ЭЛЕВАТОР ОЧИЩЕННОГО ЗЕРНА	1	H81222	0702292
18	КОНТРПРИВОД ЗЕРНОВОГО ЭЛЕВАТОРА ОЧИЩЕННОГО ЗЕРНА	1	H23817	0302179
20	ЦИЛИНДР	1	АН80500	0201177
21	КОЛОСОВОЙ ШНЕК. НИЖНИЙ	1	E63031	0102216
22	ЗАДНИЙ СОЛОМОИЗМЕЛЬЧИТЕЛЬ	1	H79787	0202404
23	ПЕРЕДНИЙ СОЛОМОИЗМЕЛЬЧИТЕЛЬ	1	H20407	0702225
24	ДОПОЛНИТЕЛЬНЫЙ КОНТРПРИВОД	1	H138762	0202261
14	РАЗБРАСЫВАТЕЛЬ СОЛОМЫ	1	Z33774	0201152
15	БИТЕР	1	Z33790	0225324
16	НАКЛОННАЯ КАМЕРА	1	Z38186	0223304
17	ПЕРЕДНИЙ СОЛОМОИЗМЕЛЬЧИТЕЛЬ	1	Z44761	0223357
18	ЗАДНИЙ СОЛОМОИЗМЕЛЬЧИТЕЛЬ	1	Z44930	0223526
x		1	H87296	0239286





JOHN DEERE 4425

				
1		1	AR72036	0272247
2		1	Z34786	0283330
3		1	Z32190	0299231
4		1	Z41178	0809104
5		1	Z34405	0202230
6		1	Z44936	0215196
7		1	Z45026	0201152
8		1	AZ35635	0203281
9		1	Z34099	0213259
10		1	Z42756	0217140
11		1	Z45482	1401113
12		1	Z34828	0201108
13		1	Z47911	2002179
14	РАЗБРАСЫВАТЕЛЬ СОЛОМЫ	1	Z33774	0201152
15	БИТЕР	1	Z33790	0225324
16	НАКЛОННАЯ КАМЕРА	1	Z38186	0223304
17	ПЕРЕДНИЙ СОЛОМОИЗМЕЛЬЧИТЕЛЬ	1	Z44761	0223357
18	ЗАДНИЙ СОЛОМОИЗМЕЛЬЧИТЕЛЬ	1	Z44930	0223526
19		1	Z43863	0283250
20		1	Z38704	0283326
x	ЦИЛИНДР	1	Z65924	0215200





JOHN DEERE 4435 - 4435 HYDRO (ГИДРОПРИВОД)

				
1	ГЕНЕРАТОР, ВОДЯНОЙ НАСОС	1	AR72036	0272247
2	ЦЕНТРАЛЬНЫЙ ВАЛ - РОТОРНЫЙ ГРОХОТ	1	Z46764	0283324
3	С КОЛЕНЧАТОГО ВАЛА НА ЦЕНТРАЛЬНЫЙ ВАЛ	1	Z32190	0299231
4	ВЕНТИЛЯТОР ОЧИСТКИ	1	Z46365	0210114
5	СЕПАРАТОР	1	Z46366	0302241
6	ЦИЛИНДР	1	Z44936	0215196
7	КОЛОСОВОЙ ЭЛЕВАТОР	1	Z45026	0201152
8	ЗЕРНОВОЙ ЭЛЕВАТОР ОЧИЩЕННОГО ЗЕРНА	1	Z47912	0202182
9	РАЗБРАСЫВАТЕЛЬ СОЛОМЫ	1	Z32041	0301360
10	БИТЕР	1	Z33790	0225324
11	НАКЛОННАЯ КАМЕРА	1	Z38186	0223304
12	ПЕРЕДНИЙ СОЛОМОИЗМЕЛЬЧИТЕЛЬ	1	Z44761	0223357
13	ЗАДНИЙ СОЛОМОИЗМЕЛЬЧИТЕЛЬ	1	Z47763	0223561
14	ГЛАВНЫЙ ГИДРАВЛИЧЕСКИЙ НАСОС	1	Z34828	0201108
15	КОМПРЕССОР	1	Z46759	0272218
16	РАЗГРУЗОЧНЫЙ ШНЕК	1	Z51212	0257283
17	ВЕРХН. ПРИВОД ХОДА	1	AZ37807	0203290
18	НИЖНИЙ ПРИВОД ХОДА	1	Z34099	0213259
19	ГИДРОСТАТИЧЕСКИЙ ПРИВОД	1	Z53290	0224247
x		2	Z55645	0223572





JOHN DEERE 4700

				
x		1	R500173	0285329





JOHN DEERE 5200

				
x		2	AR51059	0172253
x		2	AR57266	0372255
x		2	AR53099	0201124
x		1	E36784	1402129
x		1	E12574	0302136
x		3	AE45931	0244462





JOHN DEERE 5440

				
x		2	AR54592	0172253
x		1	E61748	0372272





JOHN DEERE 5460

				
x		1	E72830	0200125





JOHN DEERE 5720

				
x		1	T53320	0172217

JOHN DEERE 5820

				
x		2	AR87671	1900132

JOHN DEERE 6000 HY-CYCLE (ГИДР. ЦИКЛ.)

				
x		1	N202856	0372257
x		2	N154802	0268234
x		1	N154412	0101085
x		1	T23526	1901098



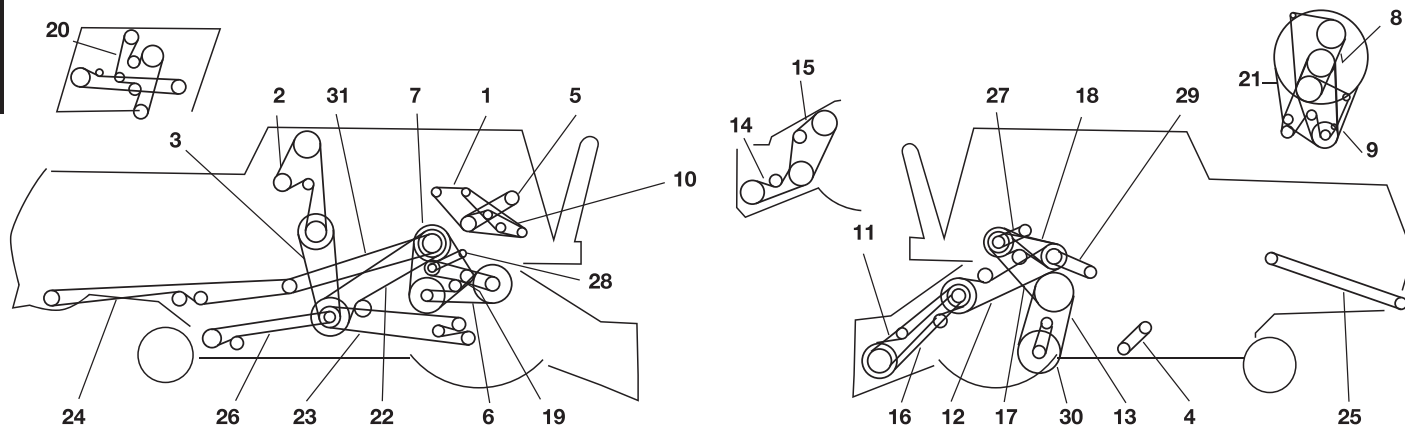

JOHN DEERE 6600



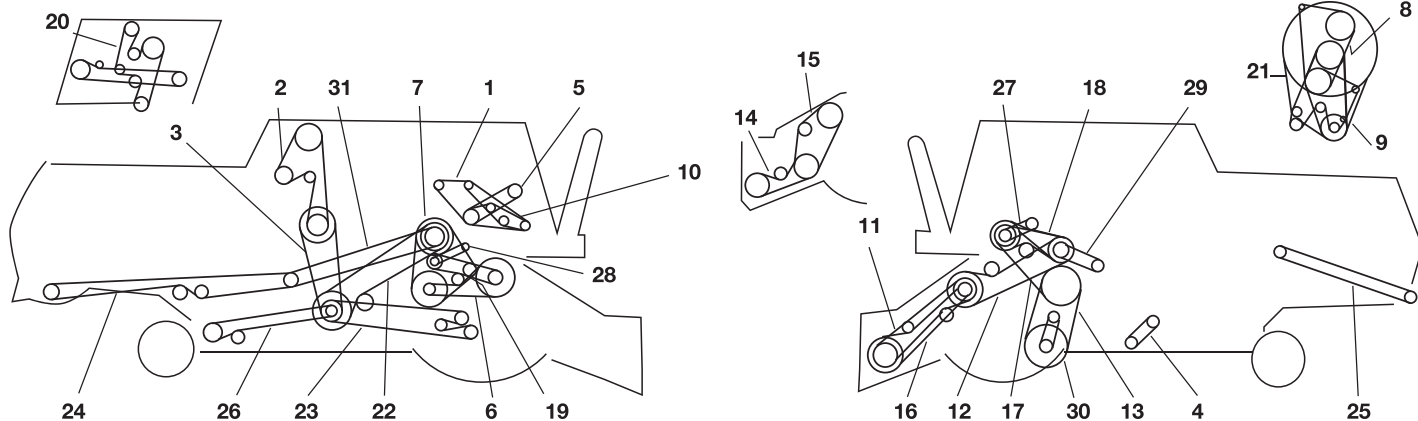



1	ПРИВОД РЕЖУЩЕГО АППАРАТА	1	856559	0102180
1	ГЕНЕРАТОР И ВОДЯНОЙ НАСОС	1	H82724	0200107
1	ОСНОВНОЙ КОНТРПРИВОД	2	AH75638	0203169
2	U-ОБРАЗНЫЙ ЗАГРУЗОЧНЫЙ ШНЕК	1	H23950	0102231
2	ПРИВОД РЕЖУЩЕГО АППАРАТА	1	857862	0202182
3	КОНТРПРИВОД ЗЕРНОВОГО ЭЛЕВАТОРА ОЧИЩЕННОГО ЗЕРНА	1	H27433	0102174
4	ВЕНТИЛЯТОР ОЧИСТКИ	1	H108668	0210144
5	КОМПРЕССОР. ПРИВОД КОНДИЦИОНЕРА	1	H80896	0200107
6	ЦИЛИНДР 280-845 ОБ/МИН	1	AH80505	0201191
6	ЦИЛИНДР 407-828 ОБ/МИН	1	AH80503	0101200
6	ЦИЛИНДР 287-873 ОБ/МИН НИЗКАЯ СКОРОСТЬ	1	H96423	0224234
7	ЦИЛИНДР. ПРОМЕЖУТОЧНЫЙ ВАЛ	1	H113749	0213197
8	ВЕНТИЛЯТОР ДВИГАТЕЛЯ 6404DH	1	H86271	0372258
8	ВЕНТИЛЯТОР ДВИГАТЕЛЯ 6329GH-02 & 6329DH-01	1	H86272	0372262
11	ТРАНСПОРТЕР (СТАНДАРТ.)	1	H77766	0202300
11	ТРАНСПОРТЕР (УДЛИН.)	1	H125380	1402358
12	ЖАТКА И НАКЛОННАЯ КАМЕРА. ВЕРХН.	1	H76030	0210254
12	ВАРИАТОР ПЛАТФОРМ. ЖАТКИ И НАКЛОННОЙ КАМЕРЫ. ВЕРХН.	1	H23927	1903244
13	НИЖН. ГИДРОСТАТИЧЕСКИЙ ПРИВОД ХОДА	2	AH84633	0203206
13	НИЖН. ГИДРОСТАТИЧЕСКИЙ ПРИВОД ХОДА	1	H88576	0278347
13	НИЖН. ПРИВОД ХОДА. POSI-TORQUE	1	H75846	0213224
14	ЖАТКА ДЛЯ КУКУРУЗЫ	1	AH76154	1402158
15	СРЕДНИЙ ВАРИАТОР ЖАТКИ ДЛЯ КУКУРУЗЫ	1	P46553	0211236
15	СРЕДНИЙ ВАРИАТОР ЖАТКИ ДЛЯ КУКУРУЗЫ	1	H84441	0211250
16	ПЛАТФОРМ. ЖАТКА И НАКЛ. КАМЕРА (НОРМ. НИЖН)	1	H77765	0203300
16	ПЛАТФОРМ. ЖАТКА И НАКЛ. КАМЕРА (УДЛ. НИЖН)	1	H79796	0203351
17	ВЕРХН. ГИДРОСТАТИЧЕСКИЙ ПРИВОД ХОДА	2	AH84633	0203206
17	ВЕРХН. ПРИВОД ХОДА. POSI-TORQUE	2	AH21301	0203218
17	ВЕРХН. ГИДРОСТАТИЧЕСКИЙ ПРИВОД ХОДА	1	H88576	0278347
18	ОСНОВНОЙ КОНТРПРИВОД	1	H84462	0244253
19	РОТОРНЫЙ РЕФЛЕКТОР	1	H86039	1900132
19	РОТОРНЫЙ ГРОХОТ	1	H86061	0200143
20	ЗЕРНОВОЙ ЭЛЕВАТОР ОЧИЩЕННОГО ЗЕРНА	1	H77766	0202300
21	РОТОРНЫЙ ГРОХОТ	1	H86259	0242268
22	ДОПОЛНИТЕЛЬНЫЙ КОНТРПРИВОД	1	H77019	0203273
23	ЗЕРНОВЫЕ ШНЕКИ	1	H77010	1402336
24	СОЛОМОИЗМЕЛЬЧИТЕЛЬ. ЗАДНИЙ	1	H79789	1402433
25	РАЗБРАСЫВАТЕЛЬ СОЛОМЫ	1	H26858	1401275
26	КОЛОСОВОЙ ШНЕК. НИЖНИЙ	1	N110085	0302251
29	НАСОС ГИДРОСТАТИЧЕСКОГО ПРИВОДА МОТОВИЛА	1	H77683	1900095
30	ГИДРОСТАТИЧЕСКИЙ ПРИВОД. ПИТАЮЩИЙ НАСОС	1	T12042	0273215
30	ГИДРОСТАТИЧЕСКИЙ ПРИВОД. ПИТАЮЩИЙ НАСОС	1	T199T	0173214
31	СОЛОМОИЗМЕЛЬЧИТЕЛЬ	1	H80103	0202261
x	6404DH	1	H85377	1472251
x		1	H75846	0213224

JOHN DEERE 6600 SIDEHILL (ГОРНЫЙ)







				
5	КОМПРЕССОР. ПРИВОД КОНДИЦИОНЕРА	1	H87459	0172211
5	КОМПРЕССОР. ПРИВОД КОНДИЦИОНЕРА	1	R71603	0172214
9	ВЕНТИЛЯТОР ДВИГАТЕЛЯ И ВАЛ ПРИВОДА РОТОРА	1	H137207	0172230
17	ВЕРХН. ПРИВОД ХОДА. POSI-TORQUE	2	AH21301	0203218
17	ВЕРХН. ПРИВОД ХОДА. POSI-TORQUE	2	AH87127	1403222
18	ОСНОВНОЙ КОНТРПРИВОД	1	H84462	0244253
18	ОСНОВНОЙ КОНТРПРИВОД	1	H108175	0244255
27	КОНТРПРИВОД РАЗГРУЗОЧНОГО ШНЕКА	1	H76150	0202126
27	КОНТРПРИВОД РАЗГРУЗОЧНОГО ШНЕКА	1	H84424	0203132

JOHN DEERE 6602

				
1	ВЫГРУЗНОЙ ШНЕК	1	P41508	0102129
2	ПРИВОД ХОДА	1	АН79627	0202332
3	ПРИВОД ОЧИСТКИ	1	H76273	0210144
4	НАСОС	1	H81378	0372232
5	ТРАНСПОРТЕР. ВЕРХНИЙ	1	H76030	0210254
6	ПРИВОД НОЖА РЕЖУЩЕГО АППАРАТА	1	H81222	0702292
7	ПЛАТФОРМЕННАЯ ЖАТКА	1	H81524	0202222
8	ЗЕРНОВОЙ ЭЛЕВАТОР	1	H23950	0102231
9	ГЕНЕРАТОР	1	H82724	0200107
9	ГЕНЕРАТОР	1	R52507	0172253
10	ПРИВОД ВЕНТИЛЯТОРА	1	H79237	0372258
11		1	H86060	1900136
12	ПРИВОД ВЕНТИЛЯТОРА	1	H79235	0272247
13	ПРИВОД ЦИЛИНДРА	1	H84421	0224243
14	ТРАНСПОРТЕР	1	H77010	1402336
15	ПРОМЕЖУТОЧНЫЙ ПРИВОД ЦИЛИНДРА	1	H75565	0213197
16		1	H77019	0203273
17		1	H80103	0202261
18	ЗЕРНОВОЙ ЭЛЕВАТОР	1	H27433	0102174
19	ШНЕК	1	N110085	0302251
20	ДОПОЛНИТЕЛЬНЫЙ ВАЛ	1	H84425	0244255

JOHN DEERE 6610



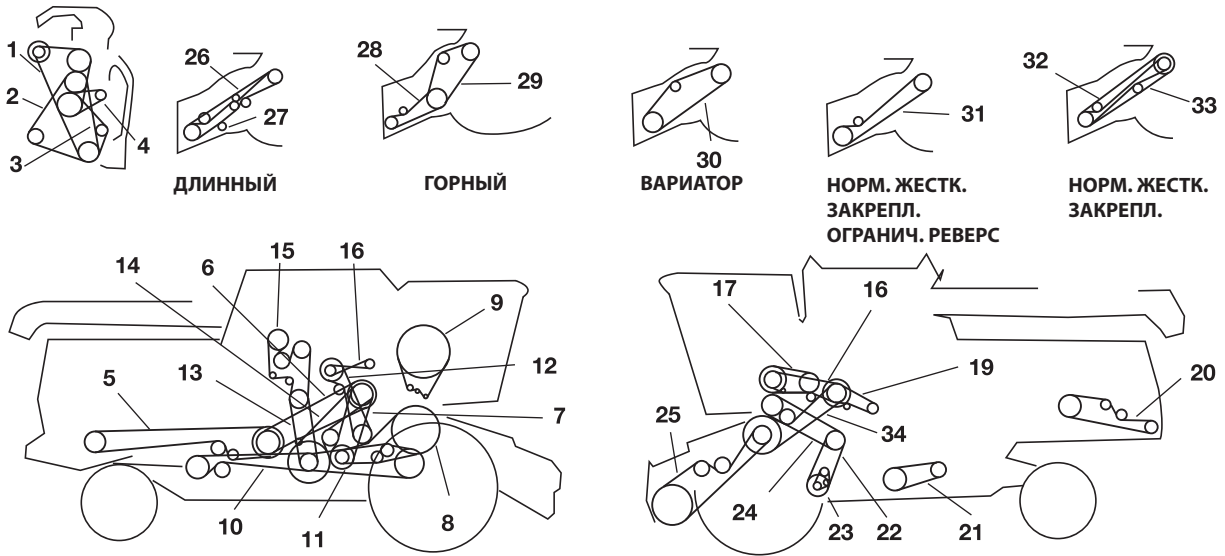

				
x		1	Z48567	0242338
x		1	AZ39678	1101149
x		1	AZ39676	0201155
x		3	AZ39677	0204153
x		2	AZ51314	0240514
x		1	Z55738	0217168

JOHN DEERE 6620







			OE	
x	ВАЛ КОНТРПРИВОДА ИЗМЕРЕНИЯ КРУТЯЩЕГО МОМЕНТА	1	H113749	0213197
x	ВЕРХНИЙ КОНТРПРИВОД 2480 ММ	1	P49415	0102189
1	ГЕНЕРАТОР И ВОДЯНОЙ НАСОС	1	H79236	1400119
2	ВАЛ ПРИВОДА РОТОРНОГО ГРОХОТА	1	H86273	0372232
3	ВЕНТИЛЯТОР ДВИГАТЕЛЯ	1	H86272	0372262
4	КОМПРЕССОР. ПРИВОД КОНДИЦИОНЕРА (СЕР. НОМЕР > 600000)	1	H113565	0172219
4	КОМПРЕССОР. ПРИВОД КОНДИЦИОНЕРА (СЕР. НОМЕР < 600001)	1	R71603	0172214
5	ПРИВОД ЗАДНЕГО СОЛОМОИЗМЕЛЬЧИТЕЛЯ	1	H103344	0202528
6	ПРИВОД СОЛОМОИЗМЕЛЬЧИТЕЛЯ	1	H101436	0202261
7	НИЖНИЙ КОНТРПРИВОД 2650 ММ	1	E60212	0302200
8	ЦИЛИНДР. 3-РУЧЬЯ (315 ДО 830 ОБ/МИН) (СЕР. НОМЕР < 551900)	1	H96423	0224234
8	ЦИЛИНДР. 3-РУЧЬЯ (СЕР. НОМЕР < 551900)	1	H96408	0224243
8	ЦИЛИНДР. 4-РУЧЬЯ (ДОБАВОЧНЫЙ) (СЕР. НОМЕР > 551899)	1	H96422	0225245
8	ЦИЛИНДР. 4-РУЧЬЯ (СТАНДАРТНЫЙ) (СЕР. НОМЕР > 551899)	1	H110375	0325248
9	РОТОРНЫЙ ГРОХОТ	1	H86259	0242268
10	КОЛОСОВОЙ ШНЕК	1	H118730	2002253
11	ПИТАЮЩИЕ ШНЕКИ	1	H77010	1402336
12	БИТЕР (100 ПРОЦЕНТОВ СКОРОСТЬ БИТЕРА)	1	H96414	0202139
12	БИТЕР (150 ПРОЦЕНТОВ СКОРОСТЬ БИТЕРА)	1	H101469	0302146
13	КОНТРПРИВОД ЗЕРНОВОГО ЭЛЕВАТОРА ОЧИЩЕННОГО ЗЕРНА	1	H27433	0102174
14	ДОПОЛНИТЕЛЬНЫЙ КОНТРПРИВОД	1	H81222	0702292
14	ДОПОЛНИТЕЛЬНЫЙ КОНТРПРИВОД	1	H110300	0702295
15	ПРИВОД ЗАГРУЗКИ И ЭЛЕВАТОРА ОЧИЩЕННОГО ЗЕРНА	1	H77766	0202300
17	КОНТРПРИВОД РАЗГРУЗОЧНОГО ШНЕКА	2	AN96300	0102129
18	МНОГОРУЧЬЕВОЙ ПРИВОД СЕПАРАТОРА	1	H108175	0244255
19	НАСОС ГИДРАВЛИЧЕСКОГО ПРИВОДА МОТОВИЛА	1	H86275	0172228
19	НАСОС ГИДРАВЛИЧЕСКОГО ПРИВОДА МОТОВИЛА	1	H137207	0172230
20	ПРИВОД ПЕРЕДНЕГО РАЗБРАСЫВАТЕЛЯ СОЛОМЫ	1	H112421	0201258
21	ПРИВОД ВЕНТИЛЯТОРА ОЧИСТКИ	1	H108668	0210144
22	НИЖНИЙ ПРИВОД ХОДА (КОМПЛЕКТ РЕМНЕЙ)	2	AN84633	0203206
22	НИЖНИЙ ПРИВОД ХОДА	1	H75846	0213224
23	ГИДРОСТАТИЧЕСКИЙ ПИТАЮЩИЙ НАСОС (СЕР. НОМЕР > 610300)	1	T32517	0273217
23	ГИДРОСТАТИЧЕСКИЙ ПИТАЮЩИЙ НАСОС (СЕР. НОМЕР < 610300)	1	T199T	0173214
24	ВЕРХН. ПРИВОД ХОДА (КОМПЛЕКТ)	2	AN84633	0203206
24	ВЕРХНИЙ ПРИВОД ХОДА. ПОДОБРАННЫЙ КОМПЛЕКТ (POSI-TORQUE)	2	AN87127	1403222
25	НАКЛ. КАМЕРА (НОРМ.) (СЕР. НОМЕР 502551 - 615100)	1	H111519	0703313
26	ПРИВОД ТРАНСПОРТЕРА (СЕР. НОМЕР < 403301)	1	H125380	1402358
27	НИЖН. ПРИВОД НАКЛ. КАМЕРЫ. ДЛИН. (СЕР. НОМЕР > 403301)	1	H79796	0203351
28	МНОГОРУЧЬЕВОЙ (ТОЛЬКО ГОРН.) (ПОДОБРАННЫЙ КОМПЛЕКТ)	1	AN89436	0202168
29	НИЖН. ПРИВОД НАКЛ. КАМЕРЫ. ДЛИН. (СЕР. НОМЕР > 403300)	1	H97929	0203366
29	ВЕРХНИЙ ПРИВОД НАКЛ. КАМЕРЫ (ТОЛЬКО ГОРН.) (СЕР. НОМЕР < 610300)	1	H84441	0211250
30	ТРАНСПОРТЕР НАКЛОННОЙ КАМЕРЫ	1	H110921	0211317
30	НАКЛ. КАМЕРА НИЖН. ЖЕСТК. ЗАКР. ОГАН. РЕВЕРС (СЕР. НОМЕР > 61030)	1	H116422	0211323
31	НАКЛ. КАМЕРА НИЖН. ЖЕСТК. ЗАКР. ОГАН. РЕВЕРС (СЕР. НОМЕР > 615100)	1	Z30130	0203295
32	НИЖН. ПРИВОД НАКЛ. КАМЕРЫ. НОРМ. ЗАКРЕПЛ. (СЕР. НОМЕР > 502550)	1	H77765	0203300
33	ТРАНСПОРТЕР НАКЛ. КАМЕРЫ. НОРМ. ЗАКРЕПЛ. (СЕР. НОМЕР > 502550)	1	H77766	0202300
34	НАКЛ. КАМЕРА. ОГР. РЕВЕРС (СЕР. НОМЕР > 615100)	1	H76030	0210254
34	ВАРИАТОР РЕВЕРСА НАКЛ. КАМЕРЫ	1	H23927	1903244





JOHN DEERE 6622

				
1	ГЕНЕРАТОР И ВОДЯНОЙ НАСОС	1	H79236	1400119
2	КОМПРЕССОР. ПРИВОД КОНДИЦИОНЕРА	1	R71603	0172214
3	ВЕНТИЛЯТОР ДВИГАТЕЛЯ	1	H86272	0372262
4	ВАЛ ПРИВОДА РОТОРНОГО ГРОХОТА	1	H86273	0372232
5	ЛЕВАЯ СТОРОНА	1	H136881	0202245
6	БИТЕР	1	H101469	0302146
7	ВАЛ КОНТРПРИВОДА ИЗМЕРЕНИЯ КРУТЯЩЕГО МОМЕНТА	1	H113749	0213197
8	ЦИЛИНДР. 3-РУЧЬЯ (НИЗКАЯ СКОРОСТЬ)	1	H96423	0224234
8	ЦИЛИНДР. 4-РУЧЬЯ (ДОБАВОЧНЫЙ)	1	H96422	0225245
8	ЦИЛИНДР. 4-РУЧЬЯ (СТАНДАРТНЫЙ)	1	H110375	0325248
9	ПРИВОД ЗАГРУЗКИ И ЭЛЕВАТОРА ОЧИЩЕННОГО ЗЕРНА	1	H23950	0102231
10	КОНТРПРИВОД ЭЛЕВАТОРА ОЧИЩЕННОГО ЗЕРНА	1	H27433	0102174
11	ПРИВОД ЗАГРУЗКИ И ЭЛЕВАТОРА ОЧИЩЕННОГО ЗЕРНА	1	H77766	0202300
12	КОНТРПРИВОД ЗЕРНОВОГО ЭЛЕВАТОРА ОЧИЩЕННОГО ЗЕРНА	1	H27433	0102174
13	ДОПОЛНИТЕЛЬНЫЙ КОНТРПРИВОД	1	H81222	0702292
13	ДОПОЛНИТЕЛЬНЫЙ КОНТРПРИВОД	1	H110300	0702295
14	ПИТАЮЩИЕ ШНЕКИ	1	H77010	1402336
15	КОЛОСОВОЙ ШНЕК	1	H118730	2002253
16	ПРИВОД ЗАДНЕГО СОЛОМОИЗМЕЛЬЧИТЕЛЯ	1	H103344	0202528
17	ПРИВОД СОЛОМОИЗМЕЛЬЧИТЕЛЯ	1	H101436	0202261
18	ПРИВОД ПЕРЕДНЕГО РАЗБРАСЫВАТЕЛЯ СОЛОМЫ	1	H112421	0201258
19		1	H86275	0172228
20	ПРИВОД ВЕНТИЛЯТОРА ОЧИСТКИ	1	H108668	0210144
21	ПРИВОД РЕЖУЩЕГО АППАРАТА	1	H81524	0202222
22	ПРИВОД РАЗГРУЗОЧНОГО ШНЕКА	2	АН96300	0102129
23	НАКЛОННАЯ КАМЕРА	1	H23927	1903244
24	НИЖНИЙ ПРИВОД НАКЛ. КАМЕРЫ	1	H77765	0203300
25	МНОГОРУЧЬЕВОЙ ПРИВОД СЕПАРАТОРА	1	H108175	0244255
26	ГИДРОСТАТИЧЕСКИЙ ПРИВОД ХОДА	1	АН79627	0202332
27	ГИДРОСТАТИЧЕСКИЙ ПИТАЮЩИЙ НАСОС	1	H86273	0372232
28	НАКЛОННАЯ КАМЕРА	1	H76030	0210254
29	ПРИВОД ТРАНСПОРТЕРА	1	H81222	0702292
30	НИЖНИЙ ПРИВОД НАКЛ. КАМЕРЫ	1	H33885	0203292





JOHN DEERE 6650

				
x		1	R136235	0285337





JOHN DEERE 6700 - 6700S

				
x		1	R135199	0285343
x		1	N303353	0224225





JOHN DEERE 6710

				
x		1	AZ51313	0299625
x		1	Z55771	0217176





JOHN DEERE 6750

				
x		1	R503312	0242215
x		1	R502599	0285281





JOHN DEERE 6810

				
x		1	AZ51312	0244521
x		1	Z58886	0217116
x		2	AZ56225	0219123





JOHN DEERE 6850

				
x		1	AZ53559	0299653
x		1	AZ51639	0299660





JOHN DEERE 6950

				
x		1	AZ51638	0299661

JOHN DEERE 7440

				
x		2	N220403	0268303
x		1	N31437	0102176
x		1	L4339N	0202187
x		1	N121113	1902206
x		1	N125041	0702212

JOHN DEERE 7445

				
x		1	N129916	0300201
x		2	N129955	0268341
x		1	N33746	2001162
x		1	N129508	0202332

JOHN DEERE 7700

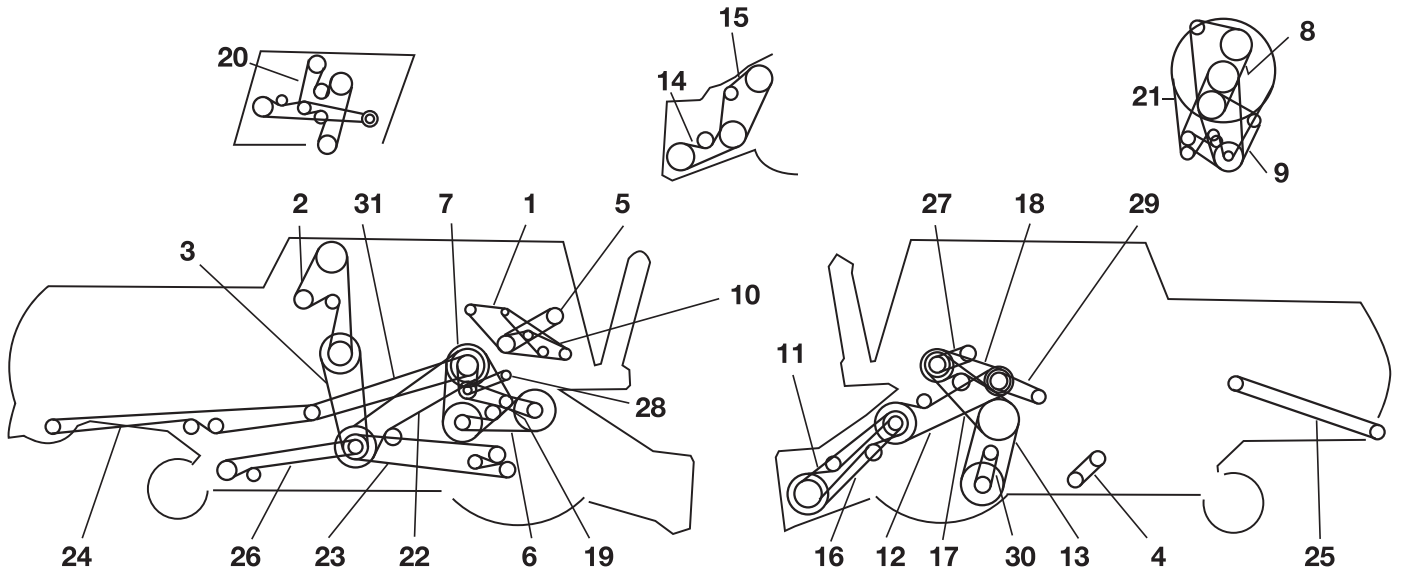



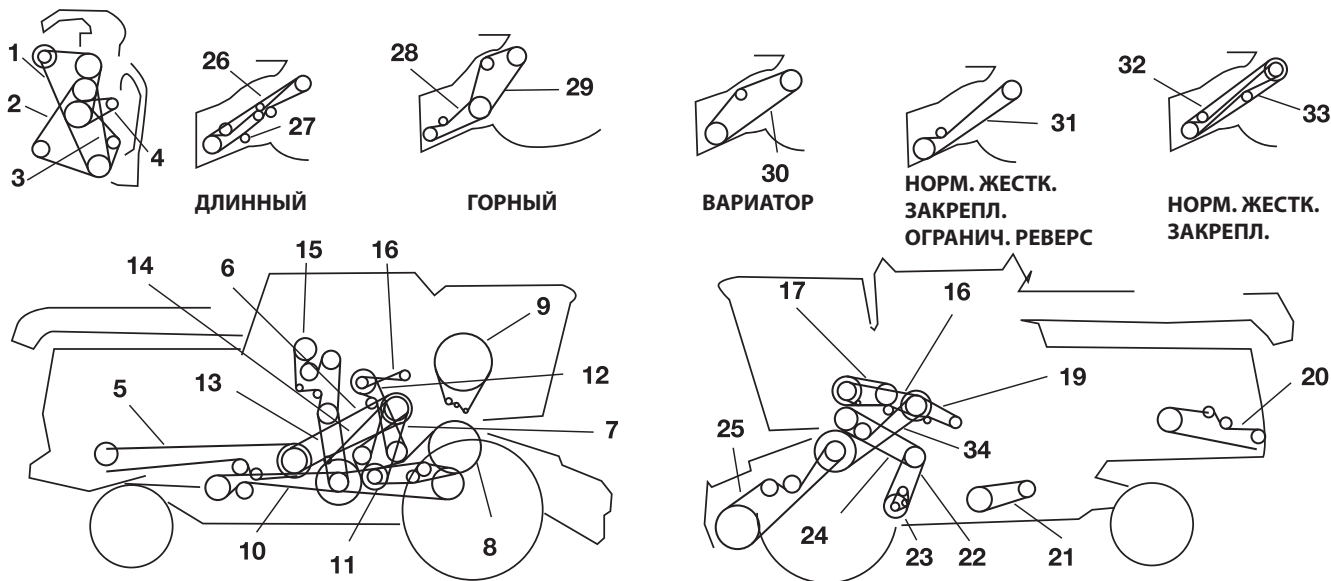

				
1	ГЕНЕРАТОР И ВОДЯНОЙ НАСОС (ДИЗЕЛЬ)	1	AR41576	0200107
1	ГЕНЕРАТОР И ВОДЯНОЙ НАСОС (ГАЗ)	1	H80896	0200107
1	ГЕНЕРАТОР И ВОДЯНОЙ НАСОС (ДИЗЕЛЬ)	1	H82724	0200107
1	ГЕНЕРАТОР И ВОДЯНОЙ НАСОС 404TH-01	1	R70871	0200118
1	ГЕНЕРАТОР И ВОДЯНОЙ НАСОС 404TH-01	1	H79236	1400119
1	ГЕНЕРАТОР И ВОДЯНОЙ НАСОС 404DH-04	1	R52507	0172253
2	ЗЕРНОВОЙ ЭЛЕВАТОР ОЧИЩЕННОГО ЗЕРНА. U-ОБРАЗНЫЙ ЗАГРУЗ. ШНЕК	1	H23950	0102231
3	КОНТРПРИВОД ЗЕРНОВОГО ЭЛЕВАТОРА ОЧИЩЕННОГО ЗЕРНА	1	H27433	0102174
4	ВЕНТИЛЯТОР ОЧИСТКИ	1	H108668	0210144
5	КОМПРЕССОР. ПРИВОД КОНДИЦИОНЕРА 404DH-04	1	H87459	0172211
5	КОМПРЕССОР. ПРИВОД КОНДИЦИОНЕРА (ГАЗ)	1	H80897	0172230
5	КОМПРЕССОР. ПРИВОД КОНДИЦИОНЕРА 404TH-01	1	H80896	0200107
5	КОМПРЕССОР. ПРИВОД КОНДИЦИОНЕРА 404TH-01	1	R71603	0172214
6	ЦИЛИНДР 280-845 ОБ/МИН	1	AN80505	0201191
6	ЦИЛИНДР 407-1228 ОБ/МИН	1	AN80503	0101200
6	ЦИЛИНДР 287-873 ОБ/МИН	1	H96423	0224234
6	ЦИЛИНДР 414-1250 ОБ/МИН	1	H96408	0224243
7	ЦИЛИНДР. ПРОМЕЖУТОЧНЫЙ ВАЛ	1	H113749	0213197
8	ВЕНТИЛЯТОР ДВИГАТЕЛЯ	1	H86271	0372258
9	ВЕНТИЛЯТОР ДВИГАТЕЛЯ И ВАЛ ПРИВОДА РОТОРА 404DH-04	1	H137207	0172230
9	ВЕНТИЛЯТОР ДВИГАТЕЛЯ И ВАЛ ПРИВОДА РОТОРА 404TH-01	1	H86273	0372232
10	КОНТРПРИВОД ВЕНТИЛЯТОРА ДВИГАТЕЛЯ 404TH-01	1	H84745	0172253
10	КОНТРПРИВОД ВЕНТИЛЯТОРА ДВИГАТЕЛЯ 404TH-01	1	H79235	0272247
11	ТРАНСПОРТЕР (СТАНДАРТ.)	1	H77766	0202300
11	ТРАНСПОРТЕР (УДЛИН.)	1	H125380	1402358
12	ПЛАТФОРМ. ЖАТКА И НАКЛ. КАМЕРА. ВЕРХН.	1	H76030	0210254
12	ПЛАТФОРМ. ЖАТКА И НАКЛ. КАМЕРА. ВЕРХН. ВАРИАТОР	1	H23927	1903244
13	НИЖН. ГИДРОСТАТИЧЕСКИЙ ПРИВОД ХОДА	2	AN84633	0203206
13	НИЖН. ПРИВОД ХОДА. POSI-TORQUE	1	H75846	0213224
14	КУКУРУЗНАЯ ПЛАТФОРМ. ЖАТКА	1	AN76154	1402158
14	КУКУРУЗНАЯ ПЛАТФОРМ. ЖАТКА. НИЖН. С ВАРИАТ.	1	AN89436	0202168
14	НИЖНИЙ ПРИВОД ХОДА	1	H75846	0213224
15	КУКУРУЗНАЯ ПЛАТФОРМ. ЖАТКА. СРЕДН. С ВАРИАТ.	1	P46553	0211236
15	КУКУРУЗНАЯ ПЛАТФОРМ. ЖАТКА. СРЕДН. С ВАРИАТ.	1	H84441	0211250
16	ПЛАТФОРМ. ЖАТКА И НАКЛ. КАМЕРА (НОРМ. НИЖН)	1	H77765	0203300
16	ПЛАТФОРМ. ЖАТКА И НАКЛ. КАМЕРА (УДЛ. НИЖН)	1	H79796	0203351
17	ВЕРХН. ГИДРОСТАТИЧЕСКИЙ ПРИВОД ХОДА	2	AN84633	0203206
17	ВЕРХН. ПРИВОД ХОДА. POSI-TORQUE 404D	2	AN21301	0203218
17	ВЕРХН. ПРИВОД ХОДА. POSI-TORQUE 404T	2	AN87127	1403222
17	ВЕРХНИЙ ПРИВОД ХОДА	1	H75846	0213224
18	ОСНОВНОЙ КОНТРПРИВОД	1	H84462	0244253
18	ОСНОВНОЙ КОНТРПРИВОД 404TH-01	1	H108175	0244255
18	ОСНОВНОЙ КОНТРПРИВОД	2	AN75638	0203169
19	РОТОРНЫЙ РЕФЛЕКТОР	1	H86039	1900132
19	РОТОРНЫЙ ГРОХОТ	1	H86061	0200143
20	ЗЕРНОВОЙ ЭЛЕВАТОР ОЧИЩЕННОГО ЗЕРНА	1	H77766	0202300
21	РОТОРНЫЙ ГРОХОТ	1	H86259	0242268
22	ДОПОЛНИТЕЛЬНЫЙ КОНТРПРИВОД	1	H77019	0203273
23	ЗЕРНОВЫЕ ШНЕКИ	1	H77010	1402336
24	СОЛОМОИЗМЕЛЬЧИТЕЛЬ. ЗАДНИЙ	1	H79789	1402433
25	РАЗБРАСЫВАТЕЛЬ СОЛОМЫ	1	H26858	1401275
26	КОЛОСОВОЙ ШНЕК. НИЖНИЙ	1	N110085	0302251
27	КОНТРПРИВОД РАЗГРУЗОЧНОГО ШНЕКА	1	H76150	0202126
27	КОНТРПРИВОД РАЗГРУЗОЧНОГО ШНЕКА 404TH-01	1	H84424	0203132
29	НАСОС ГИДРОСТАТИЧЕСКОГО ПРИВОДА МОТОВИЛА	1	H77683	1900095
30	ГИДРОСТАТИЧЕСКИЙ ПРИВОД. ПИТАЮЩИЙ НАСОС	1	T12042	0273215
30	ПИТАЮЩ. НАСОС. ГИДРОСТАТ. ПРИВОД И ЗАДН. ПРИВОД ВЕДУЩ. КОЛЕС	1	T199T	0173214
31	СОЛОМОИЗМЕЛЬЧИТЕЛЬ	1	H80103	0202261
x		1	AR41628	0200105
x		1	H84740	0372262

JOHN DEERE 7720







1	ГЕНЕРАТОР И ВОДЯНОЙ НАСОС	1	H79236	1400119
2	КОМПРЕССОР. ПРИВОД КОНДИЦИОНЕРА	1	H113565	0172219
2	КОМПРЕССОР. ПРИВОД КОНДИЦИОНЕРА	1	R71603	0172214
3	ВЕНТИЛЯТОР	1	H86271	0372258
4	ВАЛ ПРИВОДА РОТОРНОГО ГРОХОТА	1	H86273	0372232
5	РОТОРНЫЙ ГРОХОТ	1	H86259	0242268
6	ВЕРХНИЙ КОНТРПРИВОД 2480 ММ	1	P49415	0102189
7	НИЖНИЙ КОНТРПРИВОД 2650 ММ	1	E60212	0302200
8	ПРИВОД ЗАДНЕГО СОЛОМОИЗМЕЛЬЧИТЕЛЯ	1	H103344	0202528
9	ПРИВОД СОЛОМОИЗМЕЛЬЧИТЕЛЯ	1	H101436	0202261
10	ВАЛ КОНТРПРИВОДА ИЗМЕРЕНИЯ КРУТЯЩЕГО МОМЕНТА	1	H113749	0213197
11	ЦИЛИНДР. 3-РУЧЬЯ (315 ДО 830 ОБ/МИН)	1	H96423	0224234
11	ЦИЛИНДР. 4-РУЧЬЯ (ДОБАВОЧНЫЙ)	1	H96422	0225245
11	ЦИЛИНДР. 4-РУЧЬЯ (СТАНДАРТНЫЙ)	1	H110375	0325248
12	ЦИЛИНДР. 3-РУЧЬЯ	1	H96408	0224243
12	ПРИВОД ЗАГРУЗКИ И ЭЛЕВАТОРА ОЧИЩЕННОГО ЗЕРНА	1	H77766	0202300
13	КОНТРПРИВОД ЗЕРНОВОГО ЭЛЕВАТОРА ОЧИЩЕННОГО ЗЕРНА	1	H27433	0102174
14	ДОПОЛНИТЕЛЬНЫЙ КОНТРПРИВОД	1	H81222	0702292
14	ДОПОЛНИТЕЛЬНЫЙ КОНТРПРИВОД	1	H110300	0702295
15	ПИТАЮЩИЕ ШНЕКИ	1	H77010	1402336
16	КОЛОСОВОЙ ШНЕК	1	H118730	2002253
17	БИТЕР (100 ПРОЦЕНТОВ СКОРОСТЬ БИТЕРА)	1	H96414	0202139
17	БИТЕР (150 ПРОЦЕНТОВ СКОРОСТЬ БИТЕРА)	1	H101469	0302146
18	НАКЛОННАЯ КАМЕРА	1	H76030	0210254
19	ПРИВОД ТРАНСПОРТЕРА	1	H125380	1402358
20	НИЖНИЙ ПРИВОД НАКЛ. КАМЕРЫ	1	H79796	0203351
21	НАКЛОННАЯ КАМЕРА	1	H76030	0210254
22	ПРИВОД ТРАНСПОРТЕРА	1	H77766	0202300
23	НИЖНИЙ ПРИВОД	1	H77765	0203300
24	ПРИВОД РАЗГРУЗОЧНОГО ШНЕКА	2	AH96300	0102129
25	НАКЛОННАЯ КАМЕРА	1	H23927	1903244
26	НИЖНИЙ ПРИВОД НАКЛ. КАМЕРЫ (ОБЫЧН.)	1	H111519	0703313
26	НИЖНИЙ ПРИВОД НАКЛ. КАМЕРЫ (ДЛИН.)	1	H97929	0203366
27	МНОГОРУЧЬЕВОЙ ПРИВОД СЕПАРАТОРА	1	H108175	0244255
28	НАКЛОННАЯ КАМЕРА	1	H76030	0210254
29	НИЖНИЙ ПРИВОД	1	Z30130	0203295
30	ПРИВОД ВЕНТИЛЯТОРА ОЧИСТКИ	1	H108669	0210149
31	ТРАНСПОРТЕР НАКЛОННОЙ КАМЕРЫ	1	H110921	0211317
32	НАКЛОННАЯ КАМЕРА	1	H23927	1903244
33	ПРИВОД ПЕРЕДНЕГО РАЗБРАСЫВАТЕЛЯ СОЛОМЫ	1	H112421	0201258
34	ВЕРХН. ПРИВОД ХОДА (КОМПЛЕКТ РЕМНЕЙ)	2	AH87127	1403222
35	НИЖНИЙ ПРИВОД ХОДА	1	H75846	0213224
36	ВЕРХН. ПРИВОД ХОДА (КОМПЛЕКТ РЕМНЕЙ)	2	AH84633	0203206
37		1	H137207	0172230
38	НИЖНИЙ ПРИВОД ХОДА (КОМПЛЕКТ РЕМНЕЙ)	2	AH84633	0203206
39	ГИДРОСТАТИЧЕСКИЙ ПИТАЮЩИЙ НАСОС	1	T32517	0273217
39	ГИДРОСТАТИЧЕСКИЙ ПИТАЮЩИЙ НАСОС	1	T199T	0173214

JOHN DEERE 7721

				
1	БИТЕР (100 ПРОЦЕНТОВ СКОРОСТЬ БИТЕРА)	1	H96414	0202139
1	БИТЕР (150 ПРОЦЕНТОВ СКОРОСТЬ БИТЕРА)	1	H77010	1402336
2	ПИТАЮЩИЕ ШНЕКИ	1	H77010	1402336
2	КОМПРЕССОР	1	H122189	0272215
3	КОЛОСОВОЙ ШНЕК	1	H118730	2002253
4	КОНТРПРИВОД ЭЛЕВАТОРА ОЧИЩЕННОГО ЗЕРНА	1	H27433	0102174
5	ПРИВОД ЗАГРУЗКИ И ЭЛЕВАТОРА ОЧИЩЕННОГО ЗЕРНА	1	H77766	0202300
6	КОНТРПРИВОД. ЗАВИС. ОТ КР. МОМЕНТА	1	H113759	0256275
7	ЦИЛИНДР. 4-РУЧЬЯ (315 ДО 830 ОБ/МИН)	1	H96421	0225236
7	ЦИЛИНДР. 4-РУЧЬЯ (390 ДО 1030 ИЛИ 450 Т)	1	H96422	0225245
7	ЦИЛИНДР. 4-РУЧЬЯ (СТАНДАРТНЫЙ)	1	H110375	0325248
8	ЗАДНИЙ СОЛОМОИЗМЕЛЬЧИТЕЛЬ	1	H103344	0202528
9		1	H101436	0202261
10	ПЕРЕДНИЙ РАЗБРАСЫВАТЕЛЬ СОЛОМЫ	1	H112421	0201258
11	ПРИВОД ТРАНСПОРТЕРА	1	H77766	0202300
12	НАКЛОННАЯ КАМЕРА	1	H76030	0210254
13	НИЖНИЙ ПРИВОД	1	H77765	0203300
14	КОНТРПРИВОД РАЗГУЗОЧНОГО ШНЕКА	1	H23950	0102231
15	ОСНОВНОЙ КОНТРПРИВОД	1	H94508	0244357
16	ПРИВОД	1	H86274	0372223
17	ВЕНТИЛЯТОР ОЧИСТКИ	1	H108669	0210149

JOHN DEERE 7722

				
1	ВЕНТИЛЯТОР И ГИДРАВЛИЧЕСКИЙ НАСОС (КОМПЛЕКТ РЕМНЕЙ)	1	AN96333	1601185
3	РОТОРНЫЙ ГРОХОТ	1	H86273	0372232
4	ГЕНЕРАТОР И ВОДЯНОЙ НАСОС	1	H86271	0372258
5	ВЕРХН. ПРИВОД ХОДА (КОМПЛЕКТ РЕМНЕЙ)	2	AN84633	0203206
6	НИЖНИЙ ПРИВОД ХОДА (КОМПЛЕКТ РЕМНЕЙ)	1	HAN1220	/
7	ГИДРОСТАТИЧЕСКИЙ ПИТАЮЩИЙ НАСОС	1	T32517	0273217
8	НАСОС СИСТЕМЫ ВЫРАВНИВАНИЯ	1	HAN1177	/
9	ВАЛ ОТБОРА МОЩНОСТИ (КОМПЛЕКТ ИЗ 2-Х РЕМНЕЙ)	2	AN84633	0203206
10	ВАЛ ОТБОРА МОЩНОСТИ	1	H108175	0244255
11	ВАЛ ОТБОРА МОЩНОСТИ (КОМПЛЕКТ ИЗ 2-Х РЕМНЕЙ)	2	AN96300	0102129
12	НИЖНИЙ ПРИВОД НАКЛ. КАМЕРЫ	1	H111519	0703313
13	ВЕРХНИЙ ВАЛ ТРАНСПОРТЕРА	1	H97929	0203366
14	ВЕРХНИЙ ПРИВОД НАКЛ. КАМЕРЫ	1	H23927	1903244
15	ПРИВОД РЕЖУЩЕГО АППАРАТА (ГОРН.)	1	H21925	0202245

JOHN DEERE 8820

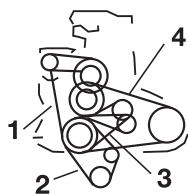

ДЛИННЫЙ

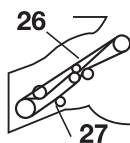



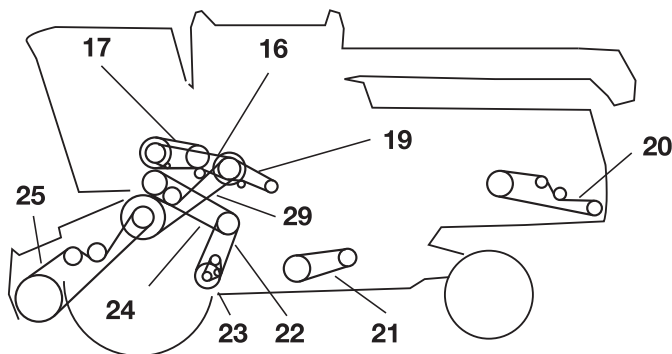
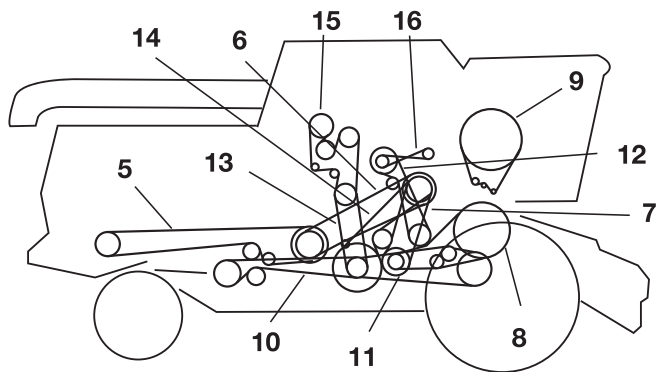
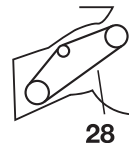



ВАРИАТОР

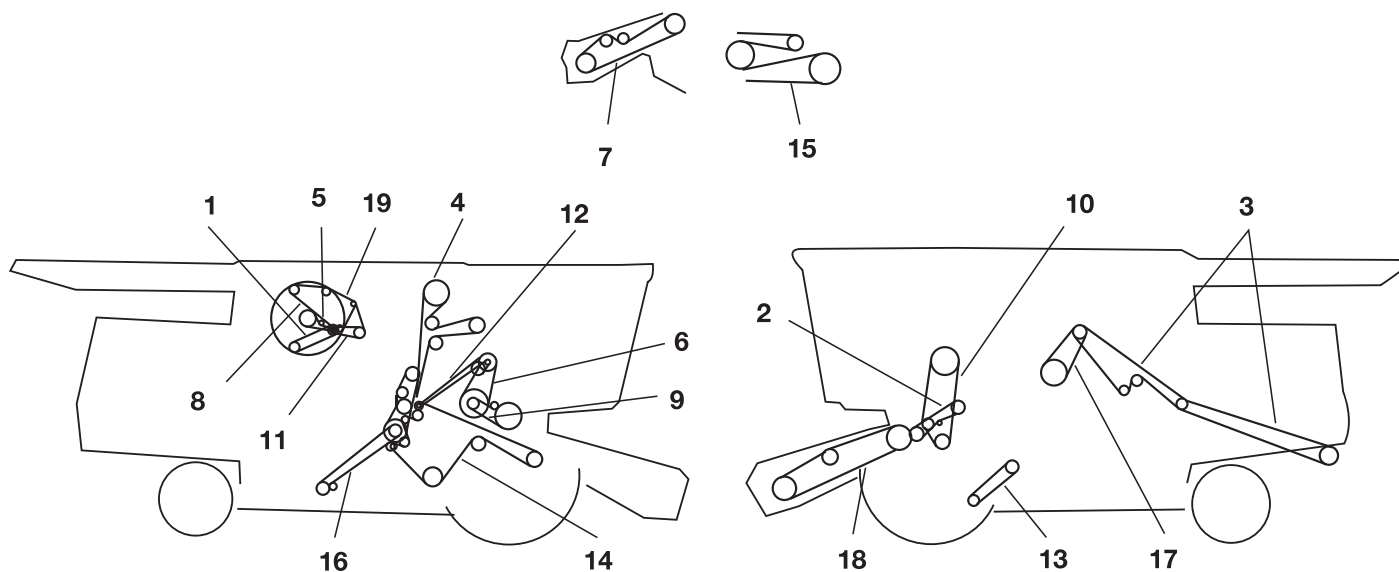





1	ВЕНТИЛЯТОР И ГИДРАВЛИЧЕСКИЙ НАСОС (КОМПЛЕКТ)	1	АН96333	1601185
2	КОМПРЕССОР	1	R71603	0172214
3	РОТОРНЫЙ ГРОХОТ	1	H86273	0372232
4	ГЕНЕРАТОР И ВОДЯНОЙ НАСОС	1	H79236	1400119
4	ГЕНЕРАТОР И ВОДЯНОЙ НАСОС	1	H86271	0372258
5	РОТОРНЫЙ ГРОХОТ	1	H86259	0242268
6	ПРИВОД ЗАДНЕГО СОЛОМОИЗМЕЛЬЧИТЕЛЯ	1	H103344	0202528
7	ПРИВОД СОЛОМОИЗМЕЛЬЧИТЕЛЯ	1	H101436	0202261
8	ВАЛ КОНТРПРИВОДА ИЗМЕРЕНИЯ КРУТЯЩЕГО МОМЕНТА	1	H113749	0213197
9	ЦИЛИНДР 4-РУЧЬЯ (315 ДО 830 ОБ/МИН)	1	H96421	0225236
9	ЦИЛИНДР 4-РУЧЬЯ (ДОБАВОЧНЫЙ)	1	H96422	0225245
9	ЦИЛИНДР 4-РУЧЬЯ (СТАНДАРТНЫЙ)	1	H110375	0325248
10	ПРИВОД ЗАГРУЗКИ И ЭЛЕВАТОРА ОЧИЩЕННОГО ЗЕРНА	1	H77766	0202300
11	КОНТРПРИВОД ЗЕРНОВОГО ЭЛЕВАТОРА ОЧИЩЕННОГО ЗЕРНА	1	H27433	0102174
12	ДОПОЛНИТЕЛЬНЫЙ КОНТРПРИВОД	1	H81222	0702292
12	ДОПОЛНИТЕЛЬНЫЙ КОНТРПРИВОД	1	H110300	0702295
13	ПИТАЮЩИЕ ШНЕКИ	1	H77010	1402336
14	КОЛОСОВОЙ ШНЕК	1	H118730	2002253
15	БИТЕР (100 ПРОЦЕНТОВ СКОРОСТЬ БИТЕРА)	1	H96414	0202139
15	БИТЕР (150 ПРОЦЕНТОВ СКОРОСТЬ БИТЕРА)	1	H101469	0302146
16	НАКЛОННАЯ КАМЕРА	1	H76030	0210254
17	ПРИВОД ТРАНСПОРТЕРА	1	H125380	1402358
18	НИЖНИЙ ПРИВОД НАКЛ. КАМЕРЫ	1	H79796	0203351
19	ПРИВОД РАЗГРУЗОЧНОГО ШНЕКА	2	АН96300	0102129
20	НАКЛОННАЯ КАМЕРА	1	H23927	1903244
21	НИЖНИЙ ПРИВОД НАКЛ. КАМЕРЫ	1	H97929	0203366
22	МНОГОРУЧЬЕВОЙ ПРИВОД СЕПАРАТОРА	1	H108175	0244255
23	НАКЛОННАЯ КАМЕРА	1	H76030	0210254
24	НИЖНИЙ ПРИВОД	1	H79796	0203351
25	ПРИВОД ВЕНТИЛЯТОРА ОЧИСТКИ	1	H108669	0210149
26	ТРАНСПОРТЕР НАКЛОННОЙ КАМЕРЫ	1	H110921	0211317
27	НАКЛОННАЯ КАМЕРА	1	H23927	1903244
28	ПРИВОД ПЕРЕДНЕГО РАЗБРАСЫВАТЕЛЯ СОЛОМЫ	1	H112421	0201258
29	ВЕРХН. ПРИВОД ХОДА (КОМПЛЕКТ РЕМНЕЙ)	2	АН84633	0203206
30		1	H86275	0172228
30		1	H137207	0172230
31	НИЖНИЙ ПРИВОД ХОДА (КОМПЛЕКТ РЕМНЕЙ)	2	АН84633	0203206
32	ГИДРОСТАТИЧЕСКИЙ ПИТАЮЩИЙ НАСОС	1	T32517	0273217

JOHN DEERE 9400







				
1	ВЕНТИЛЯТОР СИСТЕМЫ ОХЛАЖДЕНИЯ	1	H132809	2601106
2	РОТОРНЫЙ ГРОХОТ	1	H143869	0299450
3	ПРИВОД РОТОРНОГО ГРОХОТА	1	H134216	0299256
4	КОМПРЕССОР КОНДИЦИОНЕРА	1	H134772	0372244
5	ЗЕРНОВОЙ ЭЛЕВАТОР ОЧИЩЕННОГО ЗЕРНА	1	H137830	2602605
6	ПРОМЕЖУТОЧНЫЙ ПРИВОД ЦИЛИНДРА	1	H115759	0256275
6	ЗЕРНОВОЙ ЭЛЕВАТОР ОЧИЩЕННОГО ЗЕРНА	1	H141167	0202610
6	ДЛЯ РАСШИРЕННОГО ДИАПАЗОНА	1	H137670	0251265
7	ПРИВОД ЦИЛИНДРА НИЗКАЯ СКОРОСТЬ	1	H118618	0325248
7	СИММЕТРИЧНЫЙ ПРИВОД ЦИЛИНДРА (ДВУХДИАПАЗОННЫЙ) И SI	1	H115881	1425257
8	НИЖНИЙ КОЛОСОВОЙ ШНЕК И ЭЛЕВАТОР	1	N110085	0302251
9	ДЛЯ ГЕНЕРАТОРА. КОМПЛЕКТ ИЗ 2-Х РЕМНЕЙ	1	H145026	0372245
9	ДЛЯ ГЕНЕРАТОРА. КОМПЛЕКТ ИЗ 2-Х РЕМНЕЙ	1	RE44538	0372245
10	ДОПОЛНИТЕЛЬНЫЙ КОНТРПРИВОД	1	H128010	0202361
11	ШНЕКИ СОЛОМОТРЯСА И ТРАНСПОРТЕРА	1	H131169	0202493
12	СИСТЕМА ВЫГРУЗКИ	1	AH127866	0302179
13	УКОРОЧ. ЗАДН. ЧАСТЬ	1	L4276N	0202168
13	УДЛИНЕННАЯ ЗАДНЯЯ ЧАСТЬ	1	H101436	0202261
13	ПЕРЕД	1	H125380	1402358
14	НОРМ.	1	H140404	0210213
14	НИЗКАЯ СКОРОСТЬ	1	H137264	0203187
15	НАСОС ПРИВОДА ЖАТКИ И МОТОВИЛА	1	H125565	0203321
15	НАСОС ПРИВОДА ЖАТКИ И МОТОВИЛА	1	H140160	0203328
16	ВАРИАТОР НАКЛ. КАМЕРЫ	1	H125711	0211357
17	БИТЕР (75 ПРОЦЕНТОВ)	1	AH131960	0302146
17	БИТЕР (100 ПРОЦЕНТОВ)	1	AH139436	1602150
18	ТРАНСПОРТЕР. ФИКС. СКОРОСТЬ С РЕВЕРСОМ	1	H126345	0203351
19	РАЗБРАСЫВАТЕЛЬ СОЛОМЫ	1	Z33774	0201152

JOHN DEERE 9410 - 9510 - 9610





				
x		1	H164452	2001086
x		1	H22529	1401234
x		2	H160405	0223139
x		2	H157726	0223404
x		2	AH163931	0302146

JOHN DEERE 9450

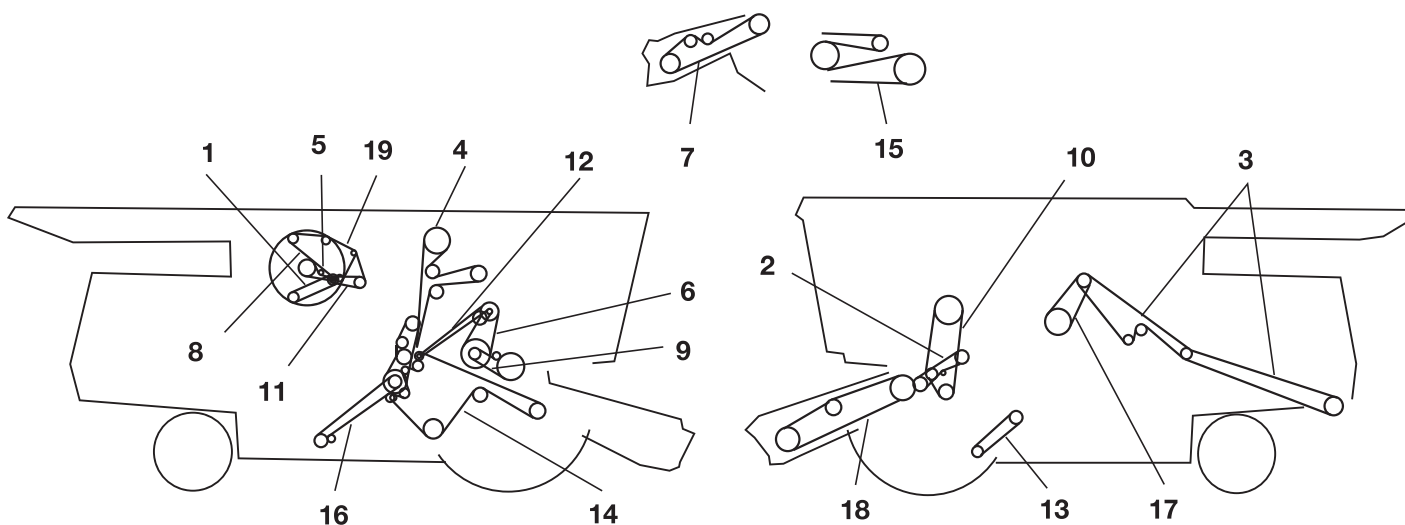



				
x		1	R502418	0285314
x		1	R502417	0285317
x		1	H171386	0301211
x		1	H156796	0203363
x		1	H205167	0211362

JOHN DEERE 9500







				
1	ВЕНТИЛЯТОР СИСТЕМЫ ОХЛАЖДЕНИЯ	1	H132808	0201108
2	РОТОРНЫЙ ГРОХОТ	1	H143869	0299450
3	ПРИВОД РОТОРНОГО ГРОХОТА	1	H134216	0299256
4	КОМПРЕССОР КОНДИЦИОНЕРА	1	H134437	0372245
5	ЗЕРНОВОЙ ЭЛЕВАТОР ОЧИЩЕННОГО ЗЕРНА	1	H137830	2602605
5	ЗЕРНОВОЙ ЭЛЕВАТОР ОЧИЩЕННОГО ЗЕРНА	1	H141167	0202610
6	ПРОМЕЖУТОЧНЫЙ ПРИВОД ЦИЛИНДРА	1	H115759	0256275
6	ДЛЯ РАСШИРЕННОГО ДИАПАЗОНА	1	H137670	0251265
7	ПРИВОД ЦИЛИНДРА НИЗКАЯ СКОРОСТЬ	1	H118618	0325248
7	СИММЕТРИЧНЫЙ ПРИВОД ЦИЛИНДРА (ДВУХДИАПАЗОННЫЙ) И	1	H115881	1425257
8	НИЖНИЙ КОЛОСОВОЙ ШНЕК И ЭЛЕВАТОР	1	N110085	0302251
9	ДЛЯ ГЕНЕРАТОРА	1	H134344	0172217
10	ДОПОЛНИТЕЛЬНЫЙ КОНТРПРИВОД	1	H128010	0202361
11	ШНЕКИ СОЛОМОТРЯСА И ТРАНСПОРТЕРА	1	H131169	0202493
12	СИСТЕМА ВЫГРУЗКИ	1	AN127866	0302179
13	УКОРОЧ. ЗАДН. ЧАСТЬ	1	P47885	0702292
13	УДЛИНЕННАЯ ЗАДНЯЯ ЧАСТЬ	1	H125381	0202332
13	ПЕРЕД	1	H125380	1402358
14	НОРМ.	1	H140404	0210213
14	НИЗКАЯ СКОРОСТЬ	1	H137264	0203187
15	НАСОС ПРИВОДА ЖАТКИ И МОТОВИЛА	1	H125565	0203321
15	НАСОС ПРИВОДА ЖАТКИ И МОТОВИЛА	1	H140160	0203328
16	ВАРИАТОР НАКЛ. КАМЕРЫ	1	H125711	0211357
17	БИТЕР (75 ПРОЦЕНТОВ)	1	AN131960	0302146
17	БИТЕР (100 ПРОЦЕНТОВ)	1	AN139436	1602150
18	ТРАНСПОРТЕР. ФИКС. СКОРОСТЬ С РЕВЕРСОМ	1	H126345	0203351
19	РАЗБРАСЫВАТЕЛЬ СОЛОМЫ	1	H128234	1401412





JOHN DEERE 9501

				
1	ДОПОЛНИТЕЛЬНЫЙ КОНТРПРИВОД	1	H128010	0202361
2	ШНЕКИ СОЛОМОТЯСА И ТРАНСПОРТЕРА	1	H131169	0202493
3	ЗЕРНОВОЙ ЭЛЕВАТОР ОЧИЩЕННОГО ЗЕРНА	1	H137830	2602605
4	ПРОМЕЖУТОЧНЫЙ ПРИВОД ЦИЛИНДРА	1	H115759	0256275
5	СИММЕТРИЧНЫЙ ПРИВОД ЦИЛИНДРА (ДВУХДИАПАЗОННЫЙ)	1	H115881	1425257
6	НИЖНИЙ КОЛОСОВОЙ ШНЕК И ЭЛЕВАТОР	1	N110085	0302251
8	УКОРОЧ. ЗАДН. ЧАСТЬ	1	P47885	0702292
8	УДЛИНЕННАЯ ЗАДНЯЯ ЧАСТЬ	1	H125381	0202332
8	ПЕРЕД	1	H125380	1402358
9	НОРМ.	1	H140404	0210213
9	НИЗКАЯ СКОРОСТЬ	1	H137264	0203187
10		1	H140160	0203328
11	ТРАНСПОРТЕР. ФИКС. СКОРОСТЬ С РЕВЕРСОМ	1	H126345	0203351
12	НОРМ. (100 ПРОЦЕНТОВ)	1	AH139436	1602150
13	РАЗБРАСЫВАТЕЛЬ СОЛОМЫ	1	H128234	1401412





JOHN DEERE 9510 - 9510 SH

				
x		1	H166870	0285327





JOHN DEERE 9540 - 9560 - 9580 (ЕВРОПА)

				
1		1	H175632	0200285
2		1	H115881	1425257
3		1	H177263	1402609
4		1	N110085	0302251
5		1	H175742	0215195
6	9540	1	H177589	0200109
6	9560 / 9580	1	H146636	0217106
7	9540	1	H175467	0285264
7	9560 / 9580	1	H177186	0285333
8		1	H176765	0227482
10		1	H177177	0224390
11		1	H152146	0210220
12		1	H176766	0227255
13	ТОЛЬКО ДЛЯ HILLMASTER	1	H202821	0227262
16		1	AH139436	1602150
17		1	AH158880	0102181

JOHN DEERE 9550





				
x		2	H175434	0201333
x		1	H160654	0202332
x		2	H155998	0227365

JOHN DEERE 9550 - 9550 SH

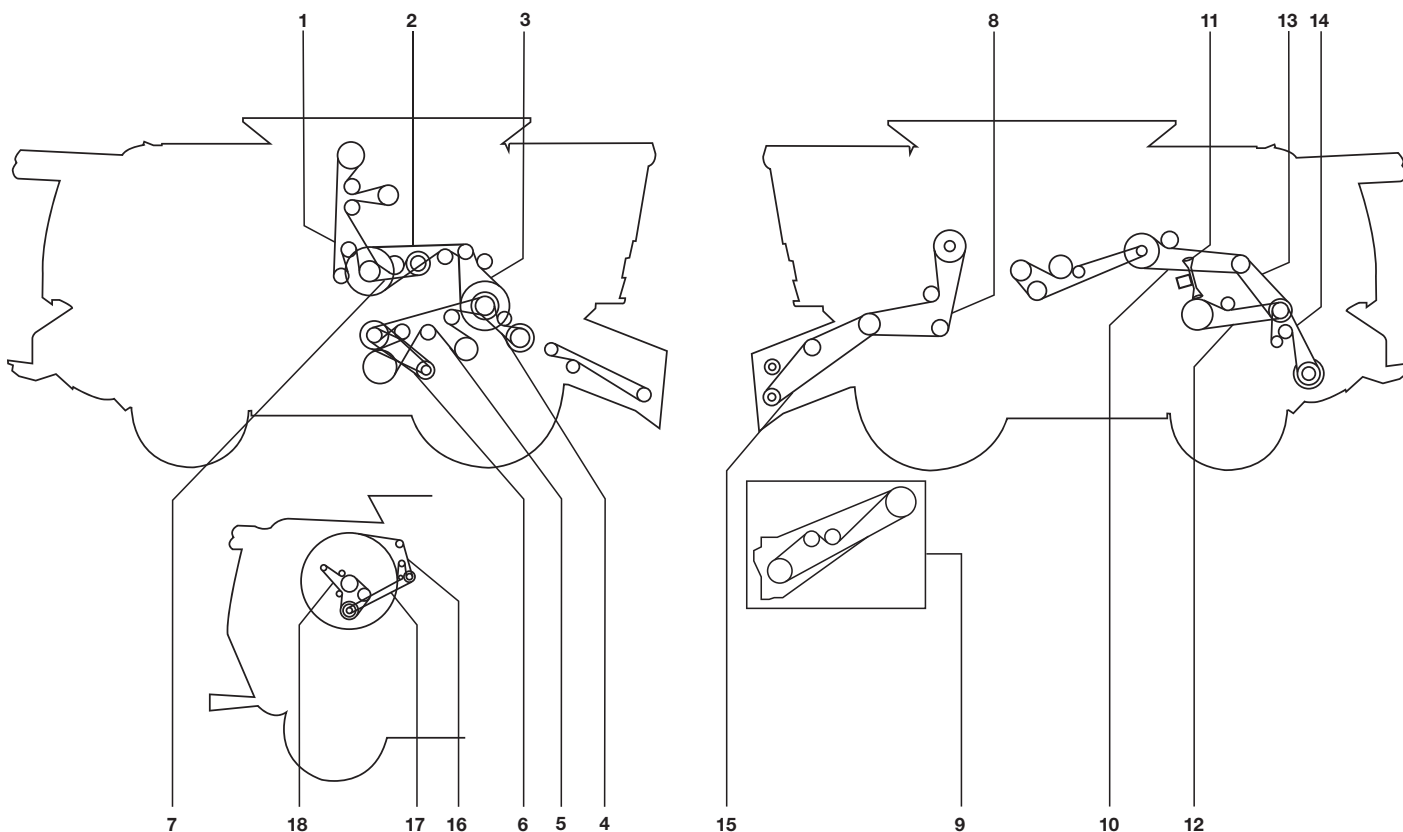



				
x		1	H166870	0285327

JOHN DEERE 9560 STS







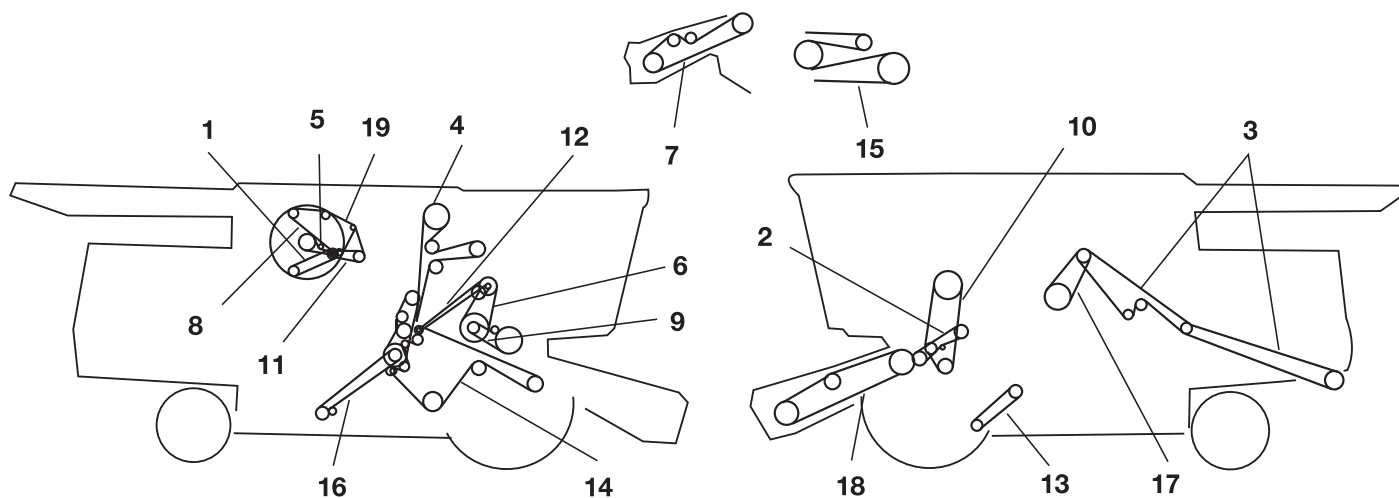

				
1	ЗЕРНОВОЙ ЭЛЕВАТОР ОЧИЩЕННОГО ЗЕРНА	1	H218645	1602501
2	ВАЛ КОНТРПРИВОДА (ПРАВ. СТОР), ЗАДНИЙ	1	H154723	0902289
3	ВАЛ КОНТРПРИВОДА (ПРАВ. СТОР), ПЕРЕДНИЙ	1	AN202773	/
4	АКСЕЛЕРАТОР ТРАНСПОРТЕРА, СТАНДАРТНАЯ СКОРОСТЬ (715301-)	1	H211581	0257264
x	АКСЕЛЕРАТОР ТРАНСПОРТЕРА, СТАНДАРТНАЯ СКОРОСТЬ (-715300)	1	H221731	0227208
x	АКСЕЛЕРАТОР ТРАНСПОРТЕРА, НИЗКАЯ СКОРОСТЬ	1	H221732	0227204
5	ШНЕКИ ВЕНТИЛЯТОРА И ТРАНСПОРТЕРА	1	H175587	0202517
6	ВЕНТИЛЯТОР ОЧИСТКИ	1	H206048	0810190
x	ВЕНТИЛЯТОР ОЧИСТКИ, НИЗКАЯ СКОРОСТЬ (ДЛЯ H206049)	1	H211601	0210209
7	НИЖНИЙ КОЛОСОВОЙ ШНЕК И ЭЛЕВАТОР	1	H154731	0402159
x	НИЖНИЙ КОЛОСОВОЙ ШНЕК И ЭЛЕВАТОР (СЪЕДОБНАЯ ФАСОЛЬ)	1	A-C72	0102148
8	НАСОС ПРИВОДА ЖАТКИ И МОТОВИЛА (СТАНДАРТНАЯ МОЩНОСТЬ)	1	H126345	0203351
x	НАСОС ПРИВОДА ЖАТКИ И МОТОВИЛА (ВЫСОКАЯ МОЩНОСТЬ)	1	H209507	2027389
9	ТРАНСПОРТЕР. ФИКС. СКОРОСТЬ	1	H126345	0203351
10	РАЗГРУЗОЧНЫЙ ШНЕК	1	AN160080	0202235
11	ВАРИАТОР РОТОРА	1	H169449	/
12	ВЫГРУЗНОЙ БИТЕР	1	H168301	0102257
13	КОНТРПРИВОД, ВЫГРУЗНОЙ БИТЕР И ИЗМЕЛЬЧИТЕЛЬ	1	H157514	0227242
14	СОЛОМОИЗМЕЛЬЧИТЕЛЬ	1	H204747	0223316
15	ВАРИАТОР НАКЛ. КАМЕРЫ (СТАНДАРТНАЯ МОЩНОСТЬ)	1	H201334	0211310
x	ВАРИАТОР НАКЛ. КАМЕРЫ (ВЫСОКАЯ МОЩНОСТЬ)	1	H218726	0212325
16	РОТОРНЫЙ РЕШЕТНЫЙ СТАН (СТОРОНА СТАНА)	1	H175632	0200285
17	РОТОРНЫЙ РЕШЕТНЫЙ СТАН (СТОРОНА ДВИГАТЕЛЯ)	1	H201498	0200128
18	ГЕНЕРАТОР (95 АМП)	1	R135606	0285306
x	ГЕНЕРАТОР (185 АМП)	1	R135609	0285310

JOHN DEERE 9570 STS





				
x	ЗЕРНОВОЙ ЭЛЕВАТОР ОЧИЩЕННОГО ЗЕРНА	1	H218645	1602501
x	ВАЛ КОНТРПРИВОДА (ПРАВ. СТОР), ЗАДНИЙ	1	H154723	0902289
x	ВАЛ КОНТРПРИВОДА (ПРАВ. СТОР), ПЕРЕДНИЙ	1	АН202773	/
x	ВАЛ КОНТРПРИВОДА (ПРАВ. СТОР), ПЕРЕДНИЙ (СЪЕДОБНАЯ ФАСОЛЬ)	1	A-C144	2002283
x	АКСЕЛЕРАТОР ТРАНСПОРТЕРА, СТАНДАРТНАЯ СКОРОСТЬ	1	H236472	0257264
x	АКСЕЛЕРАТОР ТРАНСПОРТЕРА, НИЗКАЯ СКОРОСТЬ	1	H221732	0227204
x	ШНЕКИ ВЕНТИЛЯТОРА И ТРАНСПОРТЕРА	1	H175587	0202517
x	ВЕНТИЛЯТОР ОЧИСТКИ	1	H230909	0210192
x	ВЕНТИЛЯТОР ОЧИСТКИ, НИЗКАЯ СКОРОСТЬ	1	H215389	0210213
x	НИЖНИЙ КОЛОСОВОЙ ШНЕК И ЭЛЕВАТОР	1	H154731	0402159
x	НИЖНИЙ КОЛОСОВОЙ ШНЕК И ЭЛЕВАТОР (СЪЕДОБНАЯ ФАСОЛЬ)	1	A-C72	0102148
x	НАСОС ПРИВОДА ЖАТКИ И МОТОВИЛА (СТАНДАРТНАЯ МОЩНОСТЬ)	1	H126345	0203351
x	НАСОС ПРИВОДА ЖАТКИ И МОТОВИЛА (ВЫСОКАЯ МОЩНОСТЬ)	1	H209507	2027389
x	ТРАНСПОРТЕР. ФИКС. СКОРОСТЬ	1	H203474	0203302
x	РАЗГРУЗОЧНЫЙ ШНЕК	1	АН160080	0202235
x	ВАРИАТОР РОТОРА	1	H221498	/
x	ВЫГРУЗНОЙ БИТЕР	1	H219182	0102257
x	КОНТРПРИВОД, БИТЕР И ИЗМЕЛЬЧИТЕЛЬ (СТАНДАРТНАЯ МОЩНОСТЬ)	1	H157514	0227242
x	КОНТРПРИВОД, БИТЕР И ИЗМЕЛЬЧИТЕЛЬ (ВЫСОКАЯ МОЩНОСТЬ)	1	H201596	0244278
x	СОЛОМОИЗМЕЛЬЧИТЕЛЬ	1	H204747	0223316
x	ВАРИАТОР НАКЛ. КАМЕРЫ (СТАНДАРТНАЯ МОЩНОСТЬ)	1	H201334	0211310
x	ВАРИАТОР НАКЛ. КАМЕРЫ (ВЫСОКАЯ МОЩНОСТЬ)	1	H218726	0212325
x	РОТОРНЫЙ РЕШЕТНЫЙ СТАН (СТОРОНА СТАНА)	1	H221273	0200365
x	РОТОРНЫЙ РЕШЕТНЫЙ СТАН (СТОРОНА ДВИГАТЕЛЯ)	1	H213353	0100160
x	ГЕНЕРАТОР 200 АМП	1	R521053	0285329

JOHN DEERE 9600







				
1	ВЕНТИЛЯТОР СИСТЕМЫ ОХЛАЖДЕНИЯ	1	H132808	0201108
2	РОТОРНЫЙ ГРОХОТ	1	H143869	0299450
3	ПРИВОД РОТОРНОГО ГРОХОТА	1	H133577	0299258
4	КОМПРЕССОР КОНДИЦИОНЕРА	1	H134437	0372245
5	ЗЕРНОВОЙ ЭЛЕВАТОР ОЧИЩЕННОГО ЗЕРНА	1	H135458	0202595
5	ЗЕРНОВОЙ ЭЛЕВАТОР ОЧИЩЕННОГО ЗЕРНА	1	H141166	1402609
6	ПРОМЕЖУТОЧНЫЙ ПРИВОД ЦИЛИНДРА	1	H115759	0256275
6	ДЛЯ РАСШИРЕННОГО ДИАПАЗОНА	1	H137670	0251265
7	ПРИВОД ЦИЛИНДРА НИЗКАЯ СКОРОСТЬ	1	H118618	0325248
7	СИММЕТРИЧНЫЙ ПРИВОД ЦИЛИНДРА (ДВУХДИАПАЗОННЫЙ)	1	H115881	1425257
7	СИСТЕМА ВЫГРУЗКИ	1	AH127866	0302179
8	НИЖНИЙ КОЛОСОВОЙ ШНЕК И ЭЛЕВАТОР	1	N110085	0302251
9	ДЛЯ ГЕНЕРАТОРА	1	H134344	0172217
10	ДОПОЛНИТЕЛЬНЫЙ КОНТРПРИВОД	1	H128010	0202361
11	ШНЕКИ СОЛОМОТРЯСА И ТРАНСПОРТЕРА	1	H131169	0202493
12	СИСТЕМА ВЫГРУЗКИ	1	AH127866	0302179
13	УКОРОЧ. ЗАДН. ЧАСТЬ	1	P47885	0702292
13	УДЛИНЕННАЯ ЗАДНЯЯ ЧАСТЬ	1	H125381	0202332
13	ПЕРЕД	1	H125380	1402358
14	НОРМ.	1	H140404	0210213
14	НИЗКАЯ СКОРОСТЬ	1	H137264	0203187
15	НАСОС ПРИВОДА ЖАТКИ И МОТОВИЛА	1	H125565	0203321
15	НАСОС ПРИВОДА ЖАТКИ И МОТОВИЛА	1	H140160	0203328
16	ВАРИАТОР НАКЛ. КАМЕРЫ	1	H125711	0211357
17	БИТЕР (ДОПОЛНИТЕЛЬНЫЙ) (75 ПРОЦЕНТОВ)	1	AH131960	0302146
17	БИТЕР (100 ПРОЦЕНТОВ)	1	AH139436	1602150
18	ТРАНСПОРТЕР. ФИКС. СКОРОСТЬ С РЕВЕРСОМ	1	H126345	0203351
19	РАЗБРАСЫВАТЕЛЬ СОЛОМЫ	1	H128234	1401412





JOHN DEERE 9640 - 9660 - 9680 (ЕВРОПА)

				
1	9640	1	H175632	0200285
1	9660 / 9680	1	H175628	0200328
2		1	H115881	1425257
3		1	H177263	1402609
4		1	N110085	0302251
5		1	H175742	0215195
6		1	H146636	0217106
7	9660 / 9680	1	H174455	0385331
7	9640	1	H177186	0285333
8		1	H176765	0227482
10		1	H177177	0224390
11		1	H152146	0210220
12		1	H176766	0227255
13	ТОЛЬКО ДЛЯ HILLMASTER	1	H202821	0227262
15		1	AH139436	1602150
16		1	AH158880	0102181

JOHN DEERE 9650





				
x		1	R164820	0285249

JOHN DEERE 9650 CTS

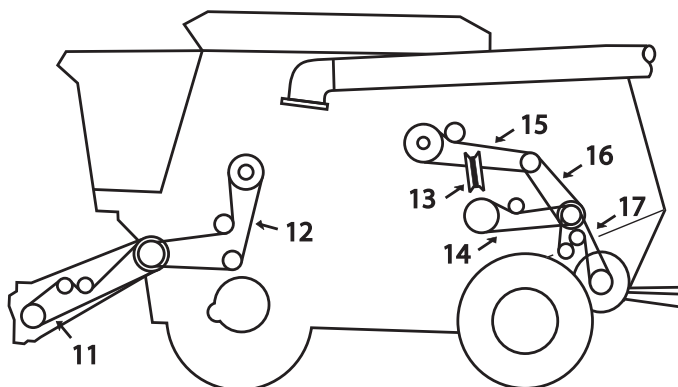
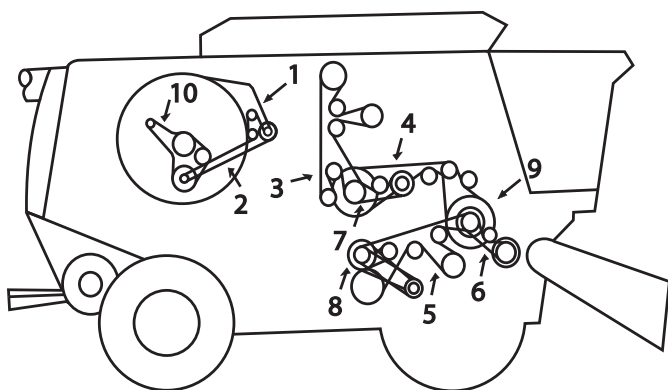
				
x		1	H164870	0201109
x		2	H165708	0223201
x		1	E16774	1102171





JOHN DEERE 9650 STS - 9750 STS



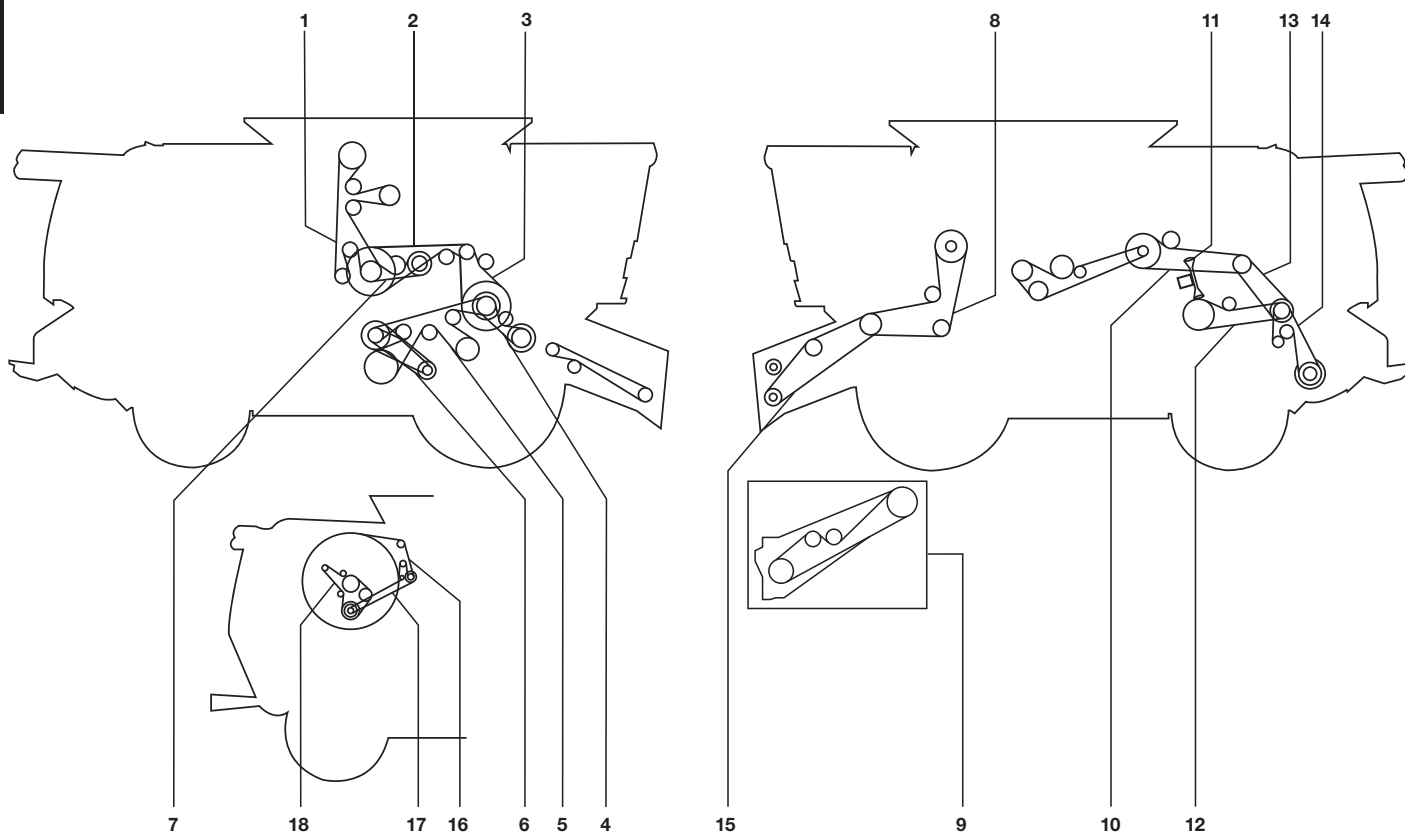



				
1	ПРИВОД РОТОРНОГО ГРОХОТА	1	H206807	0300137
2	ПРИВОД РОТОРНОГО ГРОХОТА	1	H157104	1400153
3	ЗЕРНОВОЙ ЭЛЕВАТОР	1	H158512	1602501
4	КОНТРПРИВОД (ПРАВ. СТОР.) (ЗАДН.)	1	H154723	0902289
5	ШНЕКИ ВЕНТИЛЯТОРА И ТРАНСПОРТЕРА	1	H175587	0202517
6	АКСЕЛЕРАТОР ТРАНСПОРТЕРА	1	H209606	0102161
6	АКСЕЛЕРАТОР ТРАНСПОРТЕРА	1	H216027	0227218
7	КОЛОСОВОЙ ШНЕК И ЭЛЕВАТОР	1	H154731	0402159
8	ВЕНТИЛЯТОР ОЧИСТКИ	1	H165072	0210189
9	КОНТРПРИВОД (ПРАВ. СТОР.)	1	AH150678	1402217
10	ГЕНЕРАТОР 95 АМР	1	R135606	0285306
11	ВАРИАТОР НАКЛ. КАМЕРЫ	1	H157732	0211317
12	НАСОС ПРИВОДА ЖАТКИ И МОТОВИЛА	1	H156541	0227408
13	ВАРИАТОР STS	1	H165545	/
14	ВЫГРУЗНОЙ БИТЕР	1	H168301	0102257
15	РАЗГРУЗОЧНЫЙ ШНЕК	1	AH160080	0202235
16	КОНТРПРИВОД БИТЕРА ИЗМЕЛЬЧИТЕЛЯ	1	H157514	0227242
17	СОЛОМОИЗМЕЛЬЧИТЕЛЬ	1	H204747	0223316

JOHN DEERE 9660 STS



				
1	ЗЕРНОВОЙ ЭЛЕВАТОР ОЧИЩЕННОГО ЗЕРНА	1	H218645	1602501
2	ВАЛ КОНТРПРИВОДА (ПРАВ. СТОР.), ЗАДНИЙ	1	H154723	0902289
3	ВАЛ КОНТРПРИВОДА (ПРАВ. СТОР.), ПЕРЕДНИЙ	1	AN150678	1402217
x	ВАЛ КОНТРПРИВОДА (ПРАВ. СТОР.), ПЕРЕДНИЙ (СЪЕДОБНАЯ ФАСОЛЬ)	1	A-C144	2002283
4	АКСЕЛЕРАТОР ТРАНСПОРТЕРА, СТАНДАРТНАЯ СКОРОСТЬ (715301-)	1	H211581	0257264
x	АКСЕЛЕРАТОР ТРАНСПОРТЕРА, СТАНДАРТНАЯ СКОРОСТЬ (-715300)	1	H221731	0227208
x	АКСЕЛЕРАТОР ТРАНСПОРТЕРА, НИЗКАЯ СКОРОСТЬ	1	H221732	0227204
x	АКСЕЛЕРАТОР ТРАНСПОРТЕРА, ВЫСОКАЯ СКОРОСТЬ	1	H221733	0227218
5	ШНЕКИ ВЕНТИЛЯТОРА И ТРАНСПОРТЕРА	1	H175587	0202517
6	ВЕНТИЛЯТОР ОЧИСТКИ	1	H206048	0810190
x	ВЕНТИЛЯТОР ОЧИСТКИ, НИЗКАЯ СКОРОСТЬ	1	H211601	0210209
7	НИЖНИЙ КОЛОСОВОЙ ШНЕК И ЭЛЕВАТОР	1	H154731	0402159
x	НИЖНИЙ КОЛОСОВОЙ ШНЕК И ЭЛЕВАТОР (СЪЕДОБНАЯ ФАСОЛЬ)	1	A-C72	0102148
8	НАСОС ПРИВОДА ЖАТКИ И МОТОВИЛА (СТАНДАРТНАЯ МОЩНОСТЬ)	1	H156796	0203363
x	НАСОС ПРИВОДА ЖАТКИ И МОТОВИЛА (ВЫСОКАЯ МОЩНОСТЬ)	1	H156541	0227408
9	ТРАНСПОРТЕР: ФИКС. СКОРОСТЬ	1	H203474	0203302
10	РАЗГРУЗОЧНЫЙ ШНЕК	1	AN160080	0202235
11	ВАРИАТОР РОТОРА	1	H169449	/
12	ВЫГРУЗНОЙ БИТЕР	1	H168301	0102257
13	КОНТРПРИВОД, ВЫГРУЗНОЙ БИТЕР И ИЗМЕЛЬЧИТЕЛЬ	1	H157514	0227242
14	СОЛОМОИЗМЕЛЬЧИТЕЛЬ	1	H204747	0223316
15	ВАРИАТОР НАКЛ. КАМЕРЫ (СТАНДАРТНАЯ МОЩНОСТЬ)	1	H201334	0211310
x	ВАРИАТОР НАКЛ. КАМЕРЫ (ВЫСОКАЯ МОЩНОСТЬ)	1	H218726	0212325
16	РОТОРНЫЙ РЕШЕТНЫЙ СТАН (СТОРОНА СТАНА)	1	H175632	0200285
17	РОТОРНЫЙ РЕШЕТНЫЙ СТАН (СТОРОНА ДВИГАТЕЛЯ)	1	H206807	0300137
18	ГЕНЕРАТОР (95 АМП)	1	R135606	0285306
x	ГЕНЕРАТОР (185 АМП)	1	R135609	0285310

JOHN DEERE 9670 STS



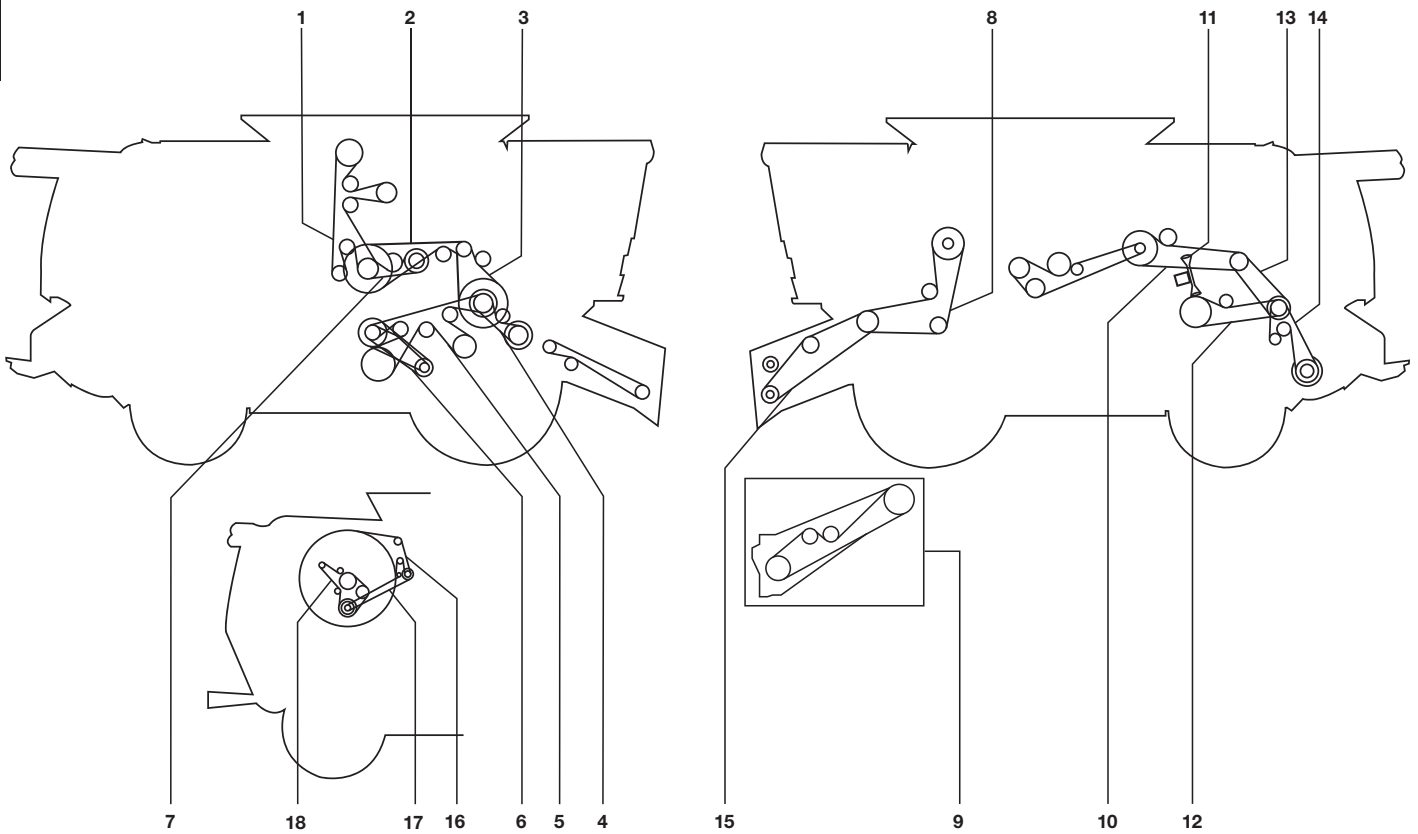

				
x	ЗЕРНОВОЙ ЭЛЕВАТОР ОЧИЩЕННОГО ЗЕРНА	1	H218645	1602501
x	ВАЛ КОНТРПРИВОДА (ПРАВ. СТОР.), ЗАДНИЙ	1	H154723	0902289
x	ВАЛ КОНТРПРИВОДА (ПРАВ. СТОР.), ПЕРЕДНИЙ	1	AN150678	1402217
x	ВАЛ КОНТРПРИВОДА (ПРАВ. СТОР.), ПЕРЕДНИЙ (СЪЕДОБНАЯ ФАСОЛЬ)	1	A-C144	2002283
x	АКСЕЛЕРАТОР ТРАНСПОРТЕРА, СТАНДАРТНАЯ СКОРОСТЬ	1	H236472	0257264
x	АКСЕЛЕРАТОР ТРАНСПОРТЕРА, НИЗКАЯ СКОРОСТЬ	1	H221732	0227204
x	АКСЕЛЕРАТОР ТРАНСПОРТЕРА, ВЫСОКАЯ СКОРОСТЬ	1	H221733	0227218
x	ШНЕКИ ВЕНТИЛЯТОРА И ТРАНСПОРТЕРА	1	H175587	0202517
x	ВЕНТИЛЯТОР ОЧИСТКИ	1	H206048	0810190
x	ВЕНТИЛЯТОР ОЧИСТКИ, НИЗКАЯ СКОРОСТЬ	1	H215389	0210213
x	НИЖНИЙ КОЛОСОВОЙ ШНЕК И ЭЛЕВАТОР	1	H154731	0402159
x	НИЖНИЙ КОЛОСОВОЙ ШНЕК И ЭЛЕВАТОР (СЪЕДОБНАЯ ФАСОЛЬ)	1	A-C72	0102148
x	НАСОС ПРИВОДА ЖАТКИ И МОТОВИЛА (ФИКСИРОВАННАЯ МОЩНОСТЬ)	1	H156796	0203363
x	НАСОС ПРИВОДА ЖАТКИ И МОТОВИЛА (ПЕРЕМЕННАЯ МОЩНОСТЬ)	1	H156541	0227408
x	ТРАНСПОРТЕР. ФИКС. СКОРОСТЬ	1	H203474	0203302
x	ТРАНСПОРТЕР. ФИКС. СКОРОСТЬ (ДЛЯ ОСОБО ТЯЖЕЛЫХ УСЛОВИЙ)	1	H229019	0144386
x	РАЗГРУЗОЧНЫЙ ШНЕК	1	AN160080	0202235
x	ВАРИАТОР РОТОРА	1	H221498	/
x	ВЫГРУЗНОЙ БИТЕР	1	H168301	0102257
x	КОНТРПРИВОД, БИТЕР И ИЗМЕЛЬЧИТЕЛЬ (СТАНДАРТНАЯ МОЩНОСТЬ)	1	H157514	0227242
x	КОНТРПРИВОД, БИТЕР И ИЗМЕЛЬЧИТЕЛЬ (ВЫСОКАЯ МОЩНОСТЬ)	1	H223384	0244285
x	СОЛОМОИЗМЕЛЬЧИТЕЛЬ	1	H232997	3023237
x	СОЛОМОИЗМЕЛЬЧИТЕЛЬ (СНГ)	1	H204747	0223316
x	ВАРИАТОР НАКЛ. КАМЕРЫ	1	H218726	0212325
x	ВАРИАТОР НАКЛ. КАМЕРЫ (ДЛЯ ОСОБО ТЯЖЕЛЫХ УСЛОВИЙ)	1	H220911	1813327
x	РОТОРНЫЙ РЕШЕТНЫЙ СТАН (СТОРОНА СТАНА)	1	H221273	0200365
x	РОТОРНЫЙ РЕШЕТНЫЙ СТАН (СТОРОНА ДВИГАТЕЛЯ)	1	H213353	0100160
x	ГЕНЕРАТОР 200 АМП	1	AT262958	0285337

JOHN DEERE 9760 STS







1	ЗЕРНОВОЙ ЭЛЕВАТОР ОЧИЩЕННОГО ЗЕРНА	1	H218645	1602501
2	ВАЛ КОНТРПРИВОДА (ПРАВ. СТОР), ЗАДНИЙ	1	H154723	0902289
3	ВАЛ КОНТРПРИВОДА (ПРАВ. СТОР), ПЕРЕДНИЙ	1	AN150678	1402217
x	ВАЛ КОНТРПРИВОДА (ПРАВ. СТОР), ПЕРЕДНИЙ (СЪЕДОБНАЯ ФАСОЛЬ)	1	A-C144	2002283
4	АКСЕЛЕРАТОР ТРАНСПОРТЕРА, СТАНДАРТНАЯ СКОРОСТЬ (715301-)	1	H211581	0257264
x	АКСЕЛЕРАТОР ТРАНСПОРТЕРА, СТАНДАРТНАЯ СКОРОСТЬ (-715301)	1	H221731	0227208
x	АКСЕЛЕРАТОР ТРАНСПОРТЕРА, НИЗКАЯ СКОРОСТЬ	1	H221732	0227204
x	АКСЕЛЕРАТОР ТРАНСПОРТЕРА, ВЫСОКАЯ СКОРОСТЬ	1	h221733	0227218
5	ШНЕКИ ВЕНТИЛЯТОРА И ТРАНСПОРТЕРА	1	H175587	0202517
6	ВЕНТИЛЯТОР ОЧИСТКИ	1	H206048	0810190
x	ВЕНТИЛЯТОР ОЧИСТКИ, НИЗКАЯ СКОРОСТЬ	1	H211601	0210209
7	НИЖНИЙ КОЛОСОВОЙ ШНЕК И ЭЛЕВАТОР	1	H154731	0402159
x	НИЖНИЙ КОЛОСОВОЙ ШНЕК И ЭЛЕВАТОР (СЪЕДОБНАЯ ФАСОЛЬ)	1	A-C72	0102148
8	НАСОС ПРИВОДА ЖАТКИ И МОТОВИЛА (СТАНДАРТНАЯ МОЩНОСТЬ)	1	H156796	0203363
x	НАСОС ПРИВОДА ЖАТКИ И МОТОВИЛА (ВЫСОКАЯ МОЩНОСТЬ)	1	H156541	0227408
9	ТРАНСПОРТЕР. ФИКС. СКОРОСТЬ	1	H203474	0203302
10	РАЗГРУЗОЧНЫЙ ШНЕК	1	AN160080	0202235
11	ВАРИАТОР РОТОРА	1	H169449	/
12	ВЫГРУЗНОЙ БИТЕР	1	H168301	0102257
13	КОНТРПРИВОД, ВЫГРУЗНОЙ БИТЕР И ИЗМЕЛЬЧИТЕЛЬ	1	H157514	0227242
14	СОЛОМОИЗМЕЛЬЧИТЕЛЬ	1	H204747	0223316
15	ВАРИАТОР НАКЛ. КАМЕРЫ (ВЫСОКАЯ МОЩНОСТЬ)	1	H218726	0212325
16	РОТОРНЫЙ РЕШЕТНЫЙ СТАН (СТОРОНА СТАНА)	1	H175632	0200285
17	РОТОРНЫЙ РЕШЕТНЫЙ СТАН (СТОРОНА ДВИГАТЕЛЯ)	1	H206807	0300137
18	ГЕНЕРАТОР (95 АМП)	1	R135606	0285306
x	ГЕНЕРАТОР (185 АМП)	1	R135609	0285310





JOHN DEERE 9770 STS

				
x	ЗЕРНОВОЙ ЭЛЕВАТОР ОЧИЩЕННОГО ЗЕРНА	1	H218645	1602501
x	ВАЛ КОНТРПРИВОДА (ПРАВ. СТОР.), ЗАДНИЙ	1	H154723	0902289
x	ВАЛ КОНТРПРИВОДА (ПРАВ. СТОР.), ПЕРЕДНИЙ	1	AH150678	1402217
x	ВАЛ КОНТРПРИВОДА (ПРАВ. СТОР.) - ПЕРЕДНИЙ (СЪЕДОБНАЯ ФАСОЛЬ)	1	A-C144	2002283
x	АКСЕЛЕРАТОР ТРАНСПОРТЕРА, СТАНДАРТНАЯ СКОРОСТЬ	1	H236472	0257264
x	АКСЕЛЕРАТОР ТРАНСПОРТЕРА, НИЗКАЯ СКОРОСТЬ	1	H221732	0227204
x	АКСЕЛЕРАТОР ТРАНСПОРТЕРА, ВЫСОКАЯ СКОРОСТЬ	1	H221733	0227218
x	ШНЕКИ ВЕНТИЛЯТОРА И ТРАНСПОРТЕРА	1	H175587	0202517
x	ВЕНТИЛЯТОР ОЧИСТКИ	1	H206048	0810190
x	ВЕНТИЛЯТОР ОЧИСТКИ, НИЗКАЯ СКОРОСТЬ	1	H215389	0210213
x	НИЖНИЙ КОЛОСОВОЙ ШНЕК И ЭЛЕВАТОР	1	H154731	0402159
x	НИЖНИЙ КОЛОСОВОЙ ШНЕК И ЭЛЕВАТОР (СЪЕДОБНАЯ ФАСОЛЬ)	1	A-C72	0102148
x	НАСОС ПРИВОДА ЖАТКИ И МОТОВИЛА (ФИКСИРОВАННАЯ МОЩНОСТЬ)	1	H156796	0203363
x	НАСОС ПРИВОДА ЖАТКИ И МОТОВИЛА (ПЕРЕМЕННАЯ МОЩНОСТЬ)	1	H156541	0227408
x	НАСОС ПРИВОДА ЖАТКИ И МОТОВИЛА (НАКЛ. КАМЕРА С РЕГУЛ. СКОР.)	1	H229018	0244438
x	ТРАНСПОРТЕР. ФИКС. СКОРОСТЬ	1	H203474	0203302
x	ТРАНСПОРТЕР. ФИКС. СКОРОСТЬ (НАКЛ. КАМЕРА С РЕГУЛ. СКОРОСТЬЮ)	1	H229019	0144386
x	РАЗГРУЗОЧНЫЙ ШНЕК	1	AH160080	0202235
x	ВАРИАТОР РОТОРА	1	H208431	0251338
x	ВЫГРУЗНОЙ БИТЕР	1	H168301	0102257
x	КОНТРПРИВОД, БИТЕР И ИЗМЕЛЬЧИТЕЛЬ (СТАНДАРТНАЯ МОЩНОСТЬ)	1	H157514	0227242
x	КОНТРПРИВОД, БИТЕР И ИЗМЕЛЬЧИТЕЛЬ (ВЫСОКАЯ МОЩНОСТЬ)	1	H223384	0244285
x	СОЛОМОИЗМЕЛЬЧИТЕЛЬ	1	H223212	0227290
x	СОЛОМОИЗМЕЛЬЧИТЕЛЬ (СНГ)	1	H204747	0223316
x	ВАРИАТОР НАКЛ. КАМЕРЫ	1	H218726	0212325
x	ВАРИАТОР НАКЛ. КАМЕРЫ (ВЫСОКАЯ СКОРОСТЬ)	1	H220911	1813327
x	РОТОРНЫЙ РЕШЕТНЫЙ СТАН (СТОРОНА СТАНА)	1	H221273	0200365
x	РОТОРНЫЙ РЕШЕТНЫЙ СТАН (СТОРОНА ДВИГАТЕЛЯ)	1	H213353	0100160
x	ГЕНЕРАТОР 200 АМП	1	AT262958	0285337





JOHN DEERE 9860 STS

				
1	НАСОС ПРИВОДА ЖАТКИ И МОТОВИЛА (СТАНДАРТНАЯ МОЩНОСТЬ)	1	H156796	0203363
x	НАСОС ПРИВОДА ЖАТКИ И МОТОВИЛА (ВЫСОКАЯ МОЩНОСТЬ)	1	H156541	0227408
2	ТРАНСПОРТЕР. ФИКС. СКОРОСТЬ	1	H203474	0203302
x	ТРАНСПОРТЕР. ФИКС. СКОРОСТЬ (ДЛЯ ОСОБО ТЯЖЕЛЕХ УСЛОВИЙ)	1	H174885	0227353
3	РАЗГРУЗОЧНЫЙ ШНЕК	1	AH160080	0202235
4	ВАРИАТОР РОТОРА (СЕР. НОМЕР ...705797)	1	H207851	0251323
x	ВАРИАТОР РОТОРА (СЕРИЙНЫЙ НОМЕР 705798-...)	1	H208431	0251338
5	ВЫГРУЗНОЙ БИТЕР	1	H168301	0102257
6	КОНТРПРИВОД, ВЫГРУЗНОЙ БИТЕР И ИЗМЕЛЬЧИТЕЛЬ	1	H201596	0244278
7	СОЛОМОИЗМЕЛЬЧИТЕЛЬ	1	H217352	1527332
8	ВАРИАТОР НАКЛ. КАМЕРЫ	1	H218726	0212325
9	ЗЕРНОВОЙ ЭЛЕВАТОР ОЧИЩЕННОГО ЗЕРНА	1	H218645	1602501
10	ВАЛ КОНТРПРИВОДА (ПРАВ. СТОР.), ЗАДНИЙ	1	H154723	0902289
11	ВАЛ КОНТРПРИВОДА (ПРАВ. СТОР.), ПЕРЕДНИЙ	1	AH150678	1402217
x	ВАЛ КОНТРПРИВОДА (ПРАВ. СТОР.), ПЕРЕДНИЙ (СЪЕДОБНАЯ ФАСОЛЬ)	1	A-C144	2002283
12	АКСЕЛЕРАТОР ТРАНСПОРТЕРА, СТАНД. СКОРОСТЬ (СЕР.НОМЕР 715301-...)	1	H211581	0257264
x	АКСЕЛЕРАТОР ТРАНСПОРТЕРА, СТАНД. СКОРОСТЬ (СЕР.НОМЕР ...-715300)	1	H221731	0227208
x	АКСЕЛЕРАТОР ТРАНСПОРТЕРА, НИЗКАЯ СКОРОСТЬ	1	H221732	0227204
x	АКСЕЛЕРАТОР ТРАНСПОРТЕРА, ВЫСОКАЯ СКОРОСТЬ	1	H221733	0227218
13	ВЕНТИЛЯТОР ОЧИСТКИ	1	H206048	0810190
x	ВЕНТИЛЯТОР ОЧИСТКИ, НИЗКАЯ СКОРОСТЬ	1	H211601	0210209
14	НИЖНИЙ КОЛОСОВОЙ ШНЕК И ЭЛЕВАТОР	1	H154731	0402159
x	НИЖНИЙ КОЛОСОВОЙ ШНЕК И ЭЛЕВАТОР (СЪЕДОБНАЯ ФАСОЛЬ)	1	A-C72	0102148

JOHN DEERE 9870 STS

				
x	ЗЕРНОВОЙ ЭЛЕВАТОР ОЧИЩЕННОГО ЗЕРНА	1	H223230	0203515
x	ВАЛ КОНТРПРИВОДА (ПРАВ. СТОР), ЗАДНИЙ	1	H154723	0902289
x	ВАЛ КОНТРПРИВОДА (ПРАВ. СТОР), ПЕРЕДНИЙ	1	AH150678	1402217
x	ВАЛ КОНТРПРИВОДА (ПРАВ. СТОР), ПЕРЕДНИЙ (СЪЕДОБНАЯ ФАСОЛЬ)	1	A-C144	2002283
x	АКСЕЛЕРАТОР ТРАНСПОРТЕРА, СТАНДАРТНАЯ СКОРОСТЬ	1	H236472	0257264
x	АКСЕЛЕРАТОР ТРАНСПОРТЕРА, НИЗКАЯ СКОРОСТЬ	1	H221732	0227204
x	АКСЕЛЕРАТОР ТРАНСПОРТЕРА, ВЫСОКАЯ СКОРОСТЬ (СЕР. НОМЕР...730100)	1	H221733	0227218
x	АКСЕЛЕРАТОР ТРАНСПОРТЕРА, ВЫСОКАЯ СКОРОСТЬ (СЕР. НОМЕР 730101...)	1	H230230	0257274
x	ШНЕКИ ВЕНТИЛЯТОРА И ТРАНСПОРТЕРА	1	H175587	0202517
x	ВЕНТИЛЯТОР ОЧИСТКИ	1	H230909	0210192
x	ВЕНТИЛЯТОР ОЧИСТКИ, НИЗКАЯ СКОРОСТЬ	1	H215389	0210213
x	НИЖНИЙ КОЛОСОВОЙ ШНЕК И ЭЛЕВАТОР	1	H154731	0402159
x	НИЖНИЙ КОЛОСОВОЙ ШНЕК И ЭЛЕВАТОР (СЪЕДОБНАЯ ФАСОЛЬ)	1	A-C72	0102148
x	НАСОС ПРИВОДА ЖАТКИ И МОТОВИЛА	1	H156541	0227408
x	НАСОС ПРИВ. ЖАТКИ И МОТОВИЛА (НАКЛ. КАМЕРА С РЕГУЛИР. СКОР.)	1	H229018	0244438
x	ТРАНСПОРТЕР. ФИКС. СКОРОСТЬ (ДЛЯ ОСОБО ТЯЖЕЛЫХ УСЛОВИЙ)	1	H174885	0227353
x	ТРАНСПОРТЕР. ФИКС. СКОРОСТЬ (НАКЛ. КАМЕРА С РЕГУЛИР. СКОРОСТЬЮ)	1	H229019	0144386
x	РАЗГРУЗОЧНЫЙ ШНЕК	1	AH160080	0202235
x	ВАРИАТОР РОТОРА	1	H208431	0251338
x	ВЫГРУЗНОЙ БИТЕР	1	H219182	0102257
x	ВЫГРУЗНОЙ БИТЕР (СНГ)	1	H168301	0102257
x	КОНТРПРИВОД, БИТЕР И ИЗМЕЛЬЧИТЕЛЬ (СТАНДАРТНАЯ МОЩНОСТЬ)	1	H223385	/
x	КОНТРПРИВОД, БИТЕР И ИЗМЕЛЬЧИТЕЛЬ (ДЛЯ ТЯЖЕЛЫХ УСЛОВИЙ)	1	H223384	0244285
x	КОНТРПРИВОД, БИТЕР И ИЗМЕЛЬЧИТЕЛЬ (СНГ)	1	H157514	0227242
x	СОЛОМОИЗМЕЛЬЧИТЕЛЬ	1	H223212	0227290
x	СОЛОМОИЗМЕЛЬЧИТЕЛЬ (СНГ)	1	H204747	0223316
x	РОТОРНЫЙ РЕШЕТНЫЙ СТАН (СТОРОНА СТАНА)	1	H221273	0200365
x	РОТОРНЫЙ РЕШЕТНЫЙ СТАН (СТОРОНА ДВИГАТЕЛЯ)	1	H213353	0100160
x	ГЕНЕРАТОР	1	R503505	0785321
x	ВЕНТИЛЯТОР ДВИГАТЕЛЯ	1	R503312	0242215





JOHN DEERE 9880

				
x	ЦЕПЬ ПРИВОДА РАЗГРУЗОЧНОГО ШНЕКА	1	AH144891	/
x	ВАРИАТОР ВЕРХН. СЕПАРАТОРА	1	H207851	0251323
x	ВАРИАТОР СЕПАРАТОРА	1	H208431	0251338
x	КОНТРПРИВОД СОЛОМОИЗМЕЛЬЧИТЕЛЯ	1	H225035	0227242
x	СОЛОМОИЗМЕЛЬЧИТЕЛЬ	1	H217352	1527332
x	ЗВЕНО ЦЕПИ	1	AH167161	/



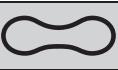

JOHN DEERE 9900

				
1	ВЕНТИЛЯТОР И ГЕНЕРАТОР (КОМПЛЕКТ ИЗ 2-Х РЕМНЕЙ)	1	AT23317	0282261
2	КОМПРЕССОР	1	N113642	0100083
3	ВЕНТИЛЯТОР-РОТОР	1	N124460	0268271
4	ГИДРАВЛИЧЕСКИЙ НАСОС (ЗАКРЕПЛ. ДВИГ. НА РЕЗИНОВ. ПОДКЛАДКАХ)	1	N115368	0201092
5	ГИДРАВЛИЧЕСКИЙ НАСОС (ЖЕСТКОЕ ЗАКРЕПЛЕНИЕ ДВИГАТЕЛЯ)	1	N117398	0201092
6	ПРИВОД, ЛЕВ. СТОР.	1	N111527	0102137
7	ПРИВОД ПРАВ. СТОР.	1	N121116	0102163





JOHN DEERE 9910

				
1	ВЕНТИЛЯТОР И ГЕНЕРАТОР (КОМПЛЕКТ ИЗ 2-Х РЕМНЕЙ)	1	AN190205	0272247
2	ВЕНТИЛЯТОР	1	N129368	0201146
3	ГИДРАВЛИЧЕСКИЙ НАСОС	1	N117398	0201092
4	ПРИВОД, ЛЕВ. СТОР.	1	N111527	0102137
5	ПРИВОД ПРАВ. СТОР.	1	N121116	0102163
6	ВОДОВОД	1	M1900T	0283224





JOHN DEERE 9920

				
1	КОНДЕНСОР	1	N117674	1400087
2	ВЕНТИЛЯТОР И ГЕНЕРАТОР (КОМПЛЕКТ ИЗ 2-Х РЕМНЕЙ)	1	AN190205	0272247
3	ВЕНТИЛЯТОР	1	N129368	0201146
4	ГИДРАВЛИЧЕСКИЙ НАСОС	1	E61326	0201102
5	ПРИВОД, ЛЕВ. СТОР.	1	N111527	0102137
6	ПРИВОД ПРАВ. СТОР.	1	N121116	0102163
7	ВОДОВОД	1	M1900T	0283224





JOHN DEERE 9930

				
1	КОНДЕНСОР	1	N117674	1400087
2	ВЕНТИЛЯТОР И ГЕНЕРАТОР	1	AN190205	0272247
3	ВЕНТИЛЯТОР	1	N129368	0201146
4	ГИДРАВЛИЧЕСКИЙ НАСОС	1	E61326	0201102
5	НАСОС ПОДАЧИ СМАЗКИ	1	M41592	0200076
6	ПРИВОД, ЛЕВ. СТОР.	1	N111527	0102137
7	ПРИВОД ПРАВ. СТОР.	1	N121116	0102163
8	ВОДОВОД	1	M1900T	0283224





JOHN DEERE 9935

				
1		1	R123465	0285333
2		1	N220907	1423192





JOHN DEERE 9940

				
1	КОМПРЕССОР	1	R71602	0172215
2	ВЕНТИЛЯТОР И ГЕНЕРАТОР (КОМПЛЕКТ ИЗ 2-Х РЕМНЕЙ)	1	AR86496	0200127
3	ВЕНТИЛЯТОР	1	N193822	0225225
4	ГИДРОСТАТИЧЕСКИЙ НАСОС	1	N190043	0282239
5	ПРИВОД (КОМПЛЕКТ ИЗ 2-Х РЕМНЕЙ)	1	AN190948	0902157
6	ВОДОВОД	1	N31649	0283227





JOHN DEERE 9950

				
1	КОМПРЕССОР	1	R73189	0400081
2	ВЕНТИЛЯТОР И ГЕНЕРАТОР (КОМПЛЕКТ ИЗ 2-Х РЕМНЕЙ)	1	RE29018	1617156
3	ВЕНТИЛЯТОР	1	N193822	0225225
4	ГИДРОСТАТИЧЕСКИЙ НАСОС	1	N190043	0282239
5	НАСОС ПОДАЧИ СМАЗКИ	1	M42485	0200086
6	ПРИВОД (КОМПЛЕКТ ИЗ 2-Х РЕМНЕЙ)	1	AN190948	0902157
7	ВОДЯНОЙ НАСОС	1	N31649	0283227





JOHN DEERE 9960

				
1	КОМПРЕССОР	1	R73189	0400081
2	ГЕНЕРАТОР-ВЕНТИЛЯТОР (КОМПЛЕКТ ИЗ 2-Х РЕМНЕЙ)	1	RE29018	1617156
3	ГЕНЕРАТОР-ВЕНТИЛЯТОР (КОМПЛЕКТ ИЗ 2-Х РЕМНЕЙ)	1	RE41942	0372258
4	ПРИВОД ВЕНТИЛЯТОРА	1	N193822	0225225
5	НАСОС ПОДАЧИ СМАЗКИ	1	M82720	0200085
6	ПРИВОД (НА ОДНОЙ ЛИНИИ)	1	AN194751	0301183
7	ПРИВОД (НА ОДНОЙ ЛИНИИ)	1	AN96333	1601185
8	ПРИВОД (ОБЫЧНЫЙ)	2	AN194750	0301183
9	ПРИВОД (ОБЫЧНЫЙ)	1	AN96333	1601185
10	ВОДЯНОЙ НАСОС	1	T10552	0282214
x		2	AN194916	0202187
x		2	AN194917	2602194





JOHN DEERE 9970

				
x		1	R116307	0272210
x		2	AN274672	0102184
x		2	AN274673	2602192

JOHN DEERE 9976

				
x		1	M71135	0200140
x		1	M40757	0200146
x		2	AN274215	0201102
x		1	N277058	0224144
x		1	N274995	1424251
x		2	AN273299	0302146
x		1	T626T	0173225

JOHN DEERE 9980

				
1	ЗЕРНОВОЙ ЭЛЕВАТОР ОЧИЩЕННОГО ЗЕРНА	1	H158512	1602501
2		2	H154723	0902289
3		2	AH150678	1402217
4		1	H201821	0227204
5	ШНЕКИ ВЕНТИЛЯТОРА И ТРАНСПОРТЕРА	1	H175587	0202517
6	ВЕНТИЛЯТОР ОЧИСТКИ	1	H165072	0210189
8		1	H154731	0402159
9		1	H175628	0200328
10		1	H178037	0300137
11		1	R135609	0285310
12	СОЛОМОИЗМЕЛЬЧИТЕЛЬ, ЗАДНИЙ	2	H156541	0227408
14		2	AH160080	0202235
15		1	H174451	/
16		1	H168301	0102257
17	ВАЛ КОНТРИВВОДА СОЛОМОИЗМЕЛЬЧИТЕЛЯ	1	H174367	0244275
18	ЗАКРЫТЫЙ ИЗМЕЛЬЧИТЕЛЬ	1	H174364	/
19		2	H174885	0227353



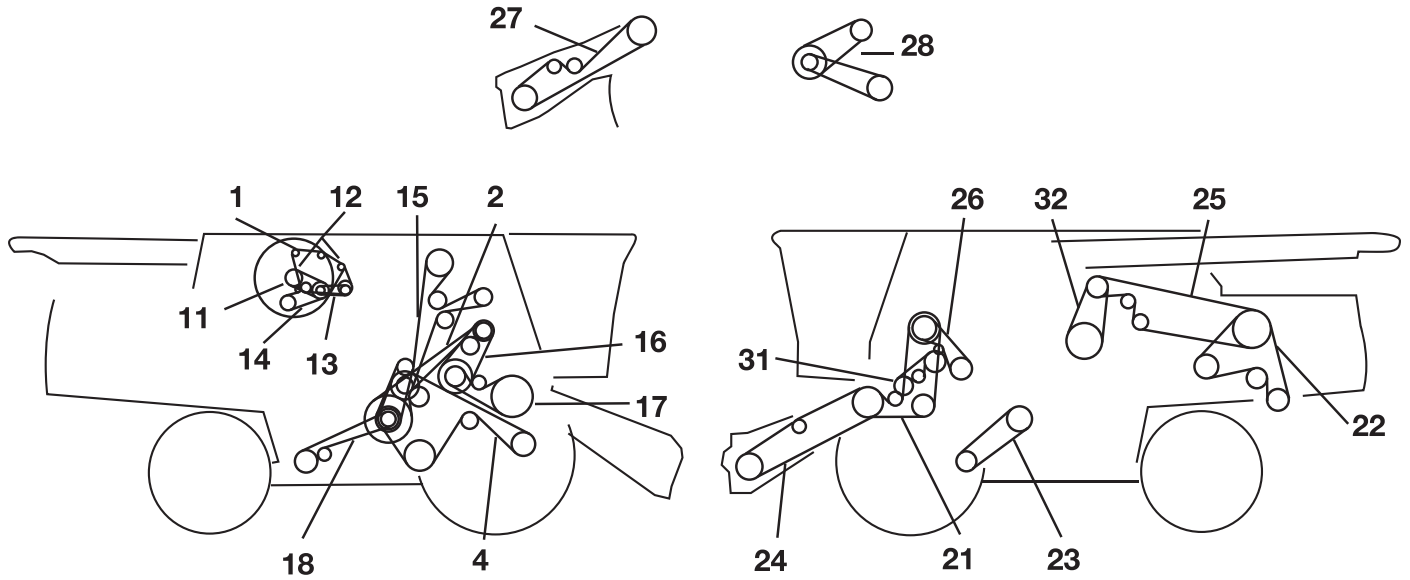

JOHN DEERE CTS (ЕВРОПА)

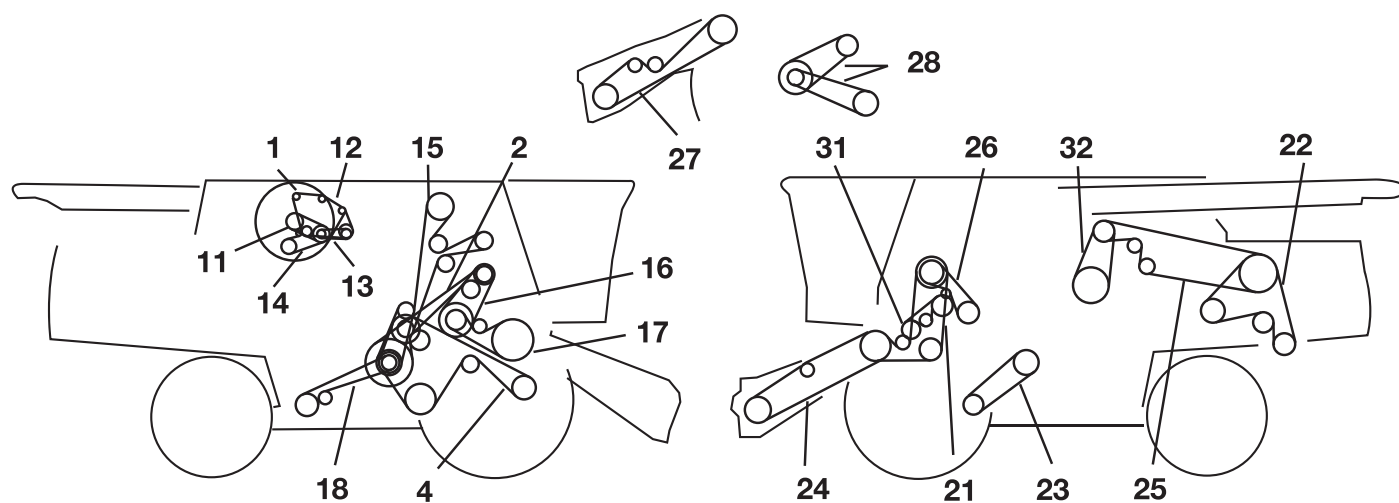

1	ГЕНЕРАТОР	1	H101813	0200110
2	ДОПОЛНИТЕЛЬНЫЙ КОНТРПРИВОД	1	H128010	0202361
4	ШНЕКИ СОЛОМОТРЯСА И КОНВЕЙЕРА	1	H131169	0202493
11	ВЕНТИЛЯТОР СИСТЕМЫ ОХЛАЖДЕНИЯ	2	AH140623	0223148
11	ВЕНТИЛЯТОР СИСТЕМЫ ОХЛАЖДЕНИЯ	1	H153297	0223148
12	ВЕНТИЛЯТОР СИСТЕМЫ ОХЛАЖДЕНИЯ	1	H145158	1400286
13	ПРИВОД РОТОРНОГО ГРОХОТА	1	H134216	0299256
13	ПРИВОД РОТОРНОГО ГРОХОТА	1	H146636	0217106
14	КОМПРЕССОР КОНДИЦИОНЕРА	1	H134437	0372245
15	ЗЕРНОВОЙ ЭЛЕВАТОР ОЧИЩЕННОГО ЗЕРНА	1	H141167	0202610
16	ПРОМЕЖУТОЧНЫЙ ПРИВОД ЦИЛИНДРА	1	H115759	0256275
16	ПРОМЕЖУТОЧНЫЙ ПРИВОД ЦИЛИНДРА	1	H162629	0215195
17	ПРИВОД ЦИЛИНДРА НИЗКАЯ СКОРОСТЬ	1	H118618	0325248
17	ПРИВОД ЦИЛИНДРА	1	H115881	1425257
18	НИЖНИЙ КОЛОСОВОЙ ШНЕК И ЭЛЕВАТОР	1	N110085	0302251
21	ОБОРУДОВАНИЕ ПЕРЕДНЕЙ ЧАСТИ	1	H140160	0203328
22	СОЛОМОИЗМЕЛЬЧИТЕЛЬ (ПЕРЕДНИЙ)	1	H141417	0102257
23	НОРМ. (750-1350 ОБ/МИН.) ВЕНТИЛЯТОР	1	H140404	0210213
23	НИЗКАЯ СКОРОСТЬ (490-980 ОБ/МИН)	1	H137264	0203187
24	ВАРИАТОР СКОРОСТИ	1	H125711	0211357
25	СЕПАРАТОР	1	H141429	0244481
26	ПРИВОД БИТЕРА	1	H143700	0402155
27	ТРАНСПОРТЕР. ФИКС. СКОРОСТЬ	1	H126345	0203351
28	РАЗБРАСЫВАТЕЛЬ СОЛОМЫ	1	E61326	0201102
28	РАЗБРАСЫВАТЕЛЬ СОЛОМЫ	1	P49604	1401180
28	РАЗБРАСЫВАТЕЛЬ СОЛОМЫ	1	M95728	0201215
31	ОТБОЙНЫЙ БИТЕР	1	H139963	0401111
32	СИСТЕМА ВЫГРУЗКИ	1	AH127866	0302179

JOHN DEERE CTS (США)



				
1	ГЕНЕРАТОР	1	H101813	0200110
2	ДОПОЛНИТЕЛЬНЫЙ КОНТРПРИВОД	1	H128010	0202361
4	ШНЕКИ СОЛОМОТРЯСА И КОНВЕЙЕРА	1	H131169	0202493
11	ВЕНТИЛЯТОР СИСТЕМЫ ОХЛАЖДЕНИЯ	2	AH140623	0223148
11	ВЕНТИЛЯТОР СИСТЕМЫ ОХЛАЖДЕНИЯ	1	H153297	0223148
12	ВЕНТИЛЯТОР СИСТЕМЫ ОХЛАЖДЕНИЯ	1	H145158	1400286
13	ПРИВОД РОТОРНОГО ГРОХОТА	1	H134216	0299256
13	ПРИВОД РОТОРНОГО ГРОХОТА	1	H146636	0217106
14	КОМПРЕССОР КОНДИЦИОНЕРА	1	H134437	0372245
15	ЗЕРНОВОЙ ЭЛЕВАТОР ОЧИЩЕННОГО ЗЕРНА	1	H141167	0202610
16	ПРОМЕЖУТОЧНЫЙ ПРИВОД ЦИЛИНДРА	1	H115759	0256275
16	ПРОМЕЖУТОЧНЫЙ ПРИВОД ЦИЛИНДРА	1	H162629	0215195
17	ПРИВОД ЦИЛИНДРА НИЗКАЯ СКОРОСТЬ	1	H118618	0325248
17	ПРИВОД ЦИЛИНДРА	1	H115881	1425257
18	НИЖНИЙ КОЛОСОВОЙ ШНЕК И ЭЛЕВАТОР	1	N110085	0302251
21	ОБОРУДОВАНИЕ ПЕРЕДНЕЙ ЧАСТИ	1	H140160	0203328
22	СОЛОМОИЗМЕЛЬЧИТЕЛЬ (ПЕРЕДНИЙ)	1	H141417	0102257
23	НОРМ. (750-1350 ОБ/МИН.) ВЕНТИЛЯТОР	1	H140404	0210213
23	НИЗКАЯ СКОРОСТЬ (490-980 ОБ/МИН)	1	H137264	0203187
24	ВАРИАТОР СКОРОСТИ	1	H125711	0211357
25	СЕПАРАТОР	1	H141429	0244481
26	ПРИВОД БИТЕРА	1	H143700	0402155
27	ТРАНСПОРТЕР. ФИКС. СКОРОСТЬ	1	H126345	0203351
28	РАЗБРАСЫВАТЕЛЬ СОЛОМЫ	1	E61326	0201102
28	РАЗБРАСЫВАТЕЛЬ СОЛОМЫ	1	P49604	1401180
29	РАЗБРАСЫВАТЕЛЬ СОЛОМЫ	1	M95728	0201215
31	ОТБОЙНЫЙ БИТЕР	1	H139963	0401111
32	СИСТЕМА ВЫГРУЗКИ	1	AH127866	0302179

JOHN DEERE CTS 2 (США)

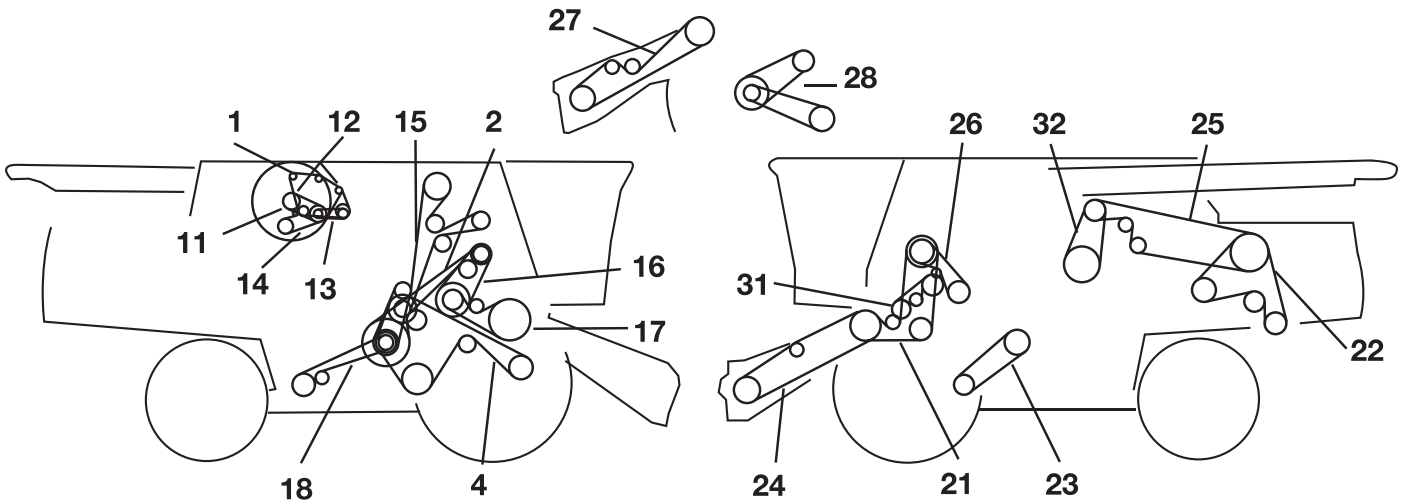





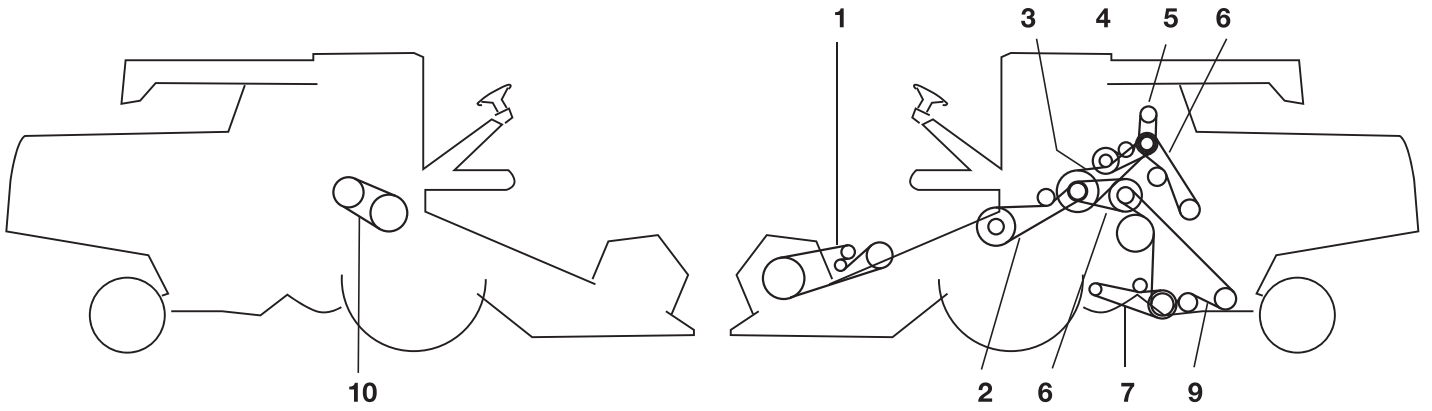

1	ГЕНЕРАТОР	1	H163515	0285325
2	ДОПОЛНИТЕЛЬНЫЙ КОНТРПРИВОД	1	H128010	0202361
4	ШНЕКИ СОЛОМОТРЯСА И КОНВЕЙЕРА	1	H131169	0202493
5	ВЕНТИЛЯТОР СИСТЕМЫ ОХЛАЖДЕНИЯ	1	H161796	1901094
6		1	H145158	1400286
7	ПРИВОД РОТОРНОГО ГРОХОТА	1	H160406	0217140
8	КОМПРЕССОР КОНДИЦИОНЕРА	1	H134437	0372245
9	ЗЕРНОВОЙ ЭЛЕВАТОР ОЧИЩЕННОГО ЗЕРНА	1	H160171	0202610
10	ПРОМЕЖУТОЧНЫЙ ПРИВОД ЦИЛИНДРА	1	H162629	0215195
11	ПРИВОД ЦИЛИНДРА НИЗКАЯ СКОРОСТЬ	1	H118618	0325248
11	ПРИВОД ЦИЛИНДРА	1	H115881	1425257
12	НИЖНИЙ КОЛОСОВОЙ ШНЕК И ЭЛЕВАТОР	1	H110085	0302251
13	ОТБОЙНЫЙ БИТЕР	1	H139963	0401111
14	СИСТЕМА ВЫГРУЗКИ	1	AH127866	0302179
15	ОБОРУДОВАНИЕ ПЕРЕДНЕЙ ЧАСТИ	1	H151952	1403325
16	ПЕРЕДНИЙ СОЛОМОИЗМЕЛЬЧИТЕЛЬ	1	H162541	0227344
17	НИЗКАЯ СКОРОСТЬ (490-980 ОБ/МИН) ОПТ.	1	H152180	1410203
17	НОРМ. (750-1350 ОБ/МИН.) ВЕНТИЛЯТОР	1	H152146	0210220
18	ВАРИАТОР СКОРОСТИ	1	H161648	0211357
19	СЕПАРАТОР	1	H141429	0244481
20	ПРИВОД БИТЕРА	1	H143700	0402155
21	ТРАНСПОРТЕР. ФИКС. СКОРОСТЬ	1	H126345	0203351
22	РАЗБРАСЫВАТЕЛЬ СОЛОМЫ	1	E61326	0201102
22		1	P49604	1401180
23	РАЗБРАСЫВАТЕЛЬ СОЛОМЫ	1	M95728	0201215

JOHN DEERE CTS II

x		1	M140021	0204221
x		2	H155525	0223318

LAVERDA 3200



				
			OE	
1	ПРИВОД МОТОВИЛА	1	340433458	0702292
2	ВЕРХНИЙ ВАЛ ЭЛЕВАТОРА	1	340433428	1902206
3	МОЛОТИЛКА	1	344311220	1823248
4	ПРИВОД НАСОСА	1	340432232	0201092
5	ПРИВОД ШНЕКА	1	340433252	1601120
6	ГИДРАВЛИЧЕСКИЙ НАСОС	1	344310222	/
7	СОЛОМОТРЯС - ПРИВОД ШНЕКА	1	340433968	2002323
8	ПРИВОД ОБРАТНОГО ХОДА	1	340433412	1902144
9	ПРИВОД ВЕНТИЛЯТОРА	1	340433290	0201191
10	ВАРИАТОР ЦИЛИНДРА	1	340435138	0214173



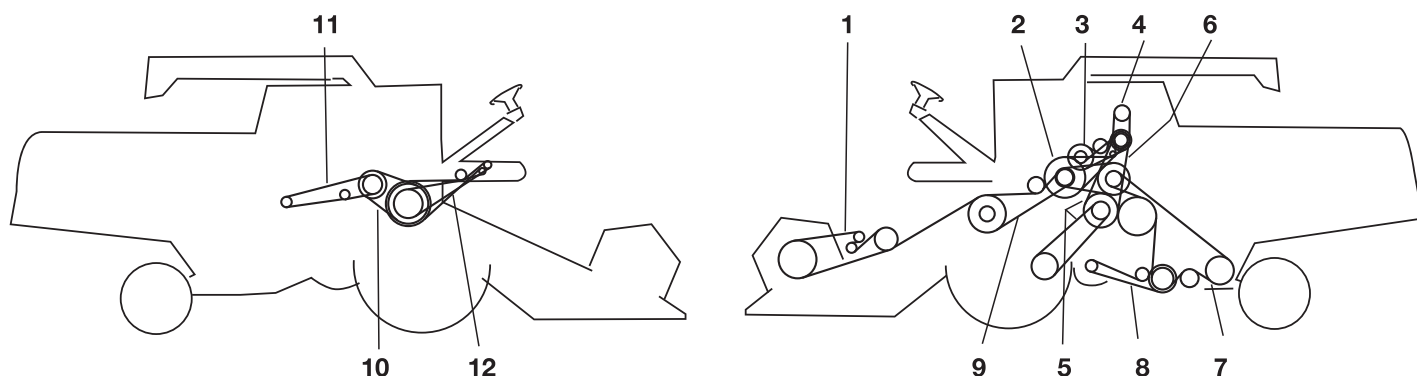

LAVERDA 3300

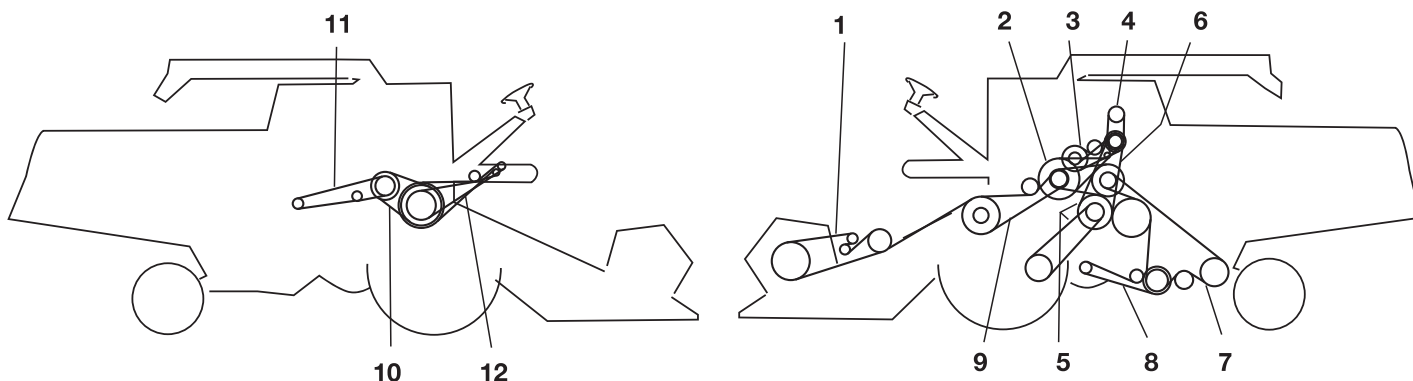

1	ПРИВОД МОТОВИЛА	1	340433458	0702292
2	МОЛОТИЛКА	1	344311217	0224236
3	ПРИВОД ВЫГРУЗКИ - ВИБРОСИТО	1	340433980	1101149
3	ЗЕРНОВОЙ ЭЛЕВАТОР ОЧИЩЕННОГО ЗЕРНА. U-ОБРАЗНЫЙ ЗАГРУЗ. ШНЕК	1	E60212	0302200
3	ЗЕРНОВОЙ ЭЛЕВАТОР ОЧИЩЕННОГО ЗЕРНА	1	H87648	0702212
4	ПРИВОД НАСОСА	1	340433223	2601079
4	КОНТРПРИВОД ЗЕРНОВОГО ЭЛЕВАТОРА ОЧИЩЕННОГО ЗЕРНА	1	H23817	0302179
5	ВАРИАТОР ПРИВОДА ХОДА	1	340435120	0111213
6	ПРИВОД ОБРАТНОГО ХОДА	1	340433412	1902144
6	ВЕНТИЛЯТОР ОЧИСТКИ	1	H80726	0210131
7	КОМПРЕССОР. ПРИВОД КОНДИЦИОНЕРА	1	H86273	0372232
7	КОМПРЕССОР. ПРИВОД КОНДИЦИОНЕРА	1	H81742	1472236
7	КОМПРЕССОР. КОНДИЦИОНЕРА 292	1	H80896	0200107
7	СОЛОМОТРЯС - ПРИВОД ШНЕКА	1	340433970	1905344
7	КОМПРЕССОР. ПРИВОД КОНДИЦИОНЕРА	1	H63772	1472238
8	ГЛАВНЫЙ ВЕНТИЛЯТОР	1	340433283	0201177
9	ЦИЛИНДР	1	AN80500	0201177
9	ВЕРХНИЙ ВАЛ ЭЛЕВАТОРА	1	340433432	0302224
10	ВЕНТИЛЯТОР ДВИГАТЕЛЯ	1	H79236	1400119
10	ВЕНТИЛЯТОР ДВИГАТЕЛЯ. КАБИНА С КОНДИЦИОНЕРОМ	1	H86271	0372258
10	ВАРИАТОР ЦИЛИНДРА	1	340435138	0214173
11	КОНТРПРИВОД ВЕНТИЛЯТОРА ДВИГАТЕЛЯ	1	H79235	0272247
11	ВАРИАТОР ВЕНТИЛЯТОРА	1	340433176	1900174
12	ВЕНТИЛЯТОР ОБДУВА	1	340433188	1900211
12	ПЕРЕДНИЙ СОЛОМОИЗМЕЛЬЧИТЕЛЬ	1	H20407	0702225
13	НАСОС ГИДРОСТАТИЧЕСКОГО ПРИВОДА МОТОВИЛА	1	H77683	1900095
17	ПЛАТФОРМ. ЖАТКА И НАКЛ. КАМЕРА. ВЕРХН.	1	H76028	0203258
18	ОСНОВНОЙ КОНТРПРИВОД	1	AN98052	0202168
19	ПРИВОД ХОДА. НИЖН.	1	H75911	0211218
20	ПРИВОД ХОДА. ВЕРХН.	1	H75911	0211218
21	ЗАДНИЙ СОЛОМОИЗМЕЛЬЧИТЕЛЬ	1	H79787	0202404
22	РОТОРНЫЙ ГРОХОТ	1	H86039	1900132
22	РОТОРНЫЙ ГРОХОТ	1	H86060	1900136
23	РОТОРНЫЙ ГРОХОТ	1	H86259	0242268
24	ДОПОЛНИТЕЛЬНЫЙ КОНТРПРИВОД	1	H138762	0202261
25	ЗЕРНОВЫЕ ШНЕКИ	1	H79285	0201264
26	РАЗБРАСЫВАТЕЛЬ СОЛОМЫ	1	H80159	0201215
27	КОЛОСОВОЙ ШНЕК . НИЖНИЙ	1	E63031	0102216
28	КОНТРПРИВОД РАЗГРУЗОЧНОГО ШНЕКА	1	H76136	1902120
29	ГЕНЕРАТОР И ВОДЯНОЙ НАСОС	1	H80897	0172230
30	ТАХОМЕТР ЦИЛИНДРА	1	H83078	/





LAVERDA 3300 AL

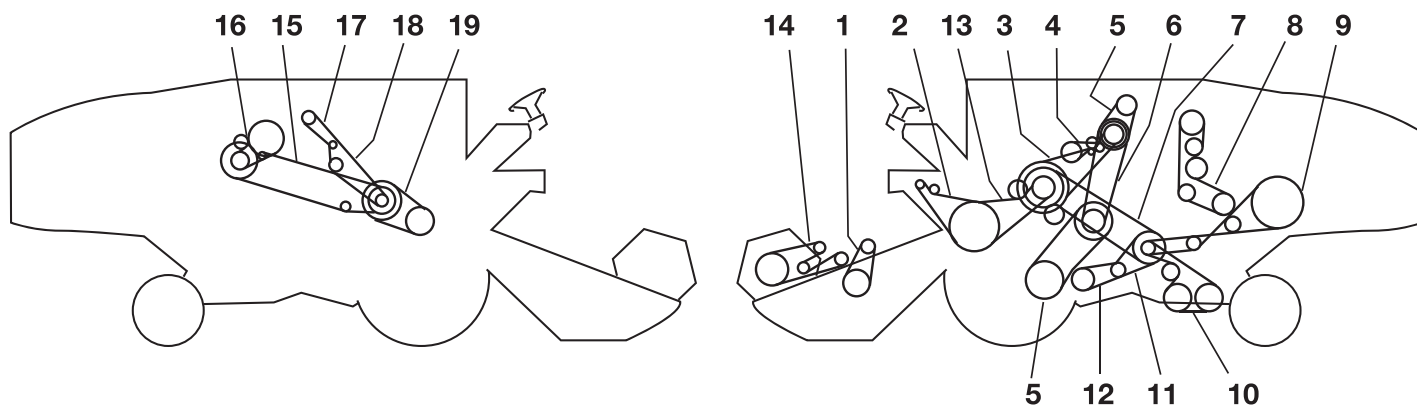

				
1	ПРИВОД МОТОВИЛА	1	340433458	0702292
2	МОЛОТИЛКА	1	344311217	0224236
3	ПРИВОД КОЛОСОВОГО ШНЕКА	1	340433252	1601120
4		1	340433239	1901098
5		1	344311212	1924192
6	ПРИВОД ОБРАТНОГО ХОДА	1	340433412	1902144
7	СОЛОМОТРЯС - ПРИВОД ШНЕКА	1	340433970	1905344
8	ГЛАВНЫЙ ВЕНТИЛЯТОР	1	340433283	0201177
9	ВЕРХНИЙ ВАЛ ЭЛЕВАТОРА	1	340433432	0302224
10	ВАРИАТОР ЦИЛИНДРА	1	340435138	0214173
11	ВАРИАТОР ВЕНТИЛЯТОРА	1	340433176	1900174
12	ВЕНТИЛЯТОР ОБДУВА	1	340433188	1900211





LAVERDA 3350 (EX M 112)

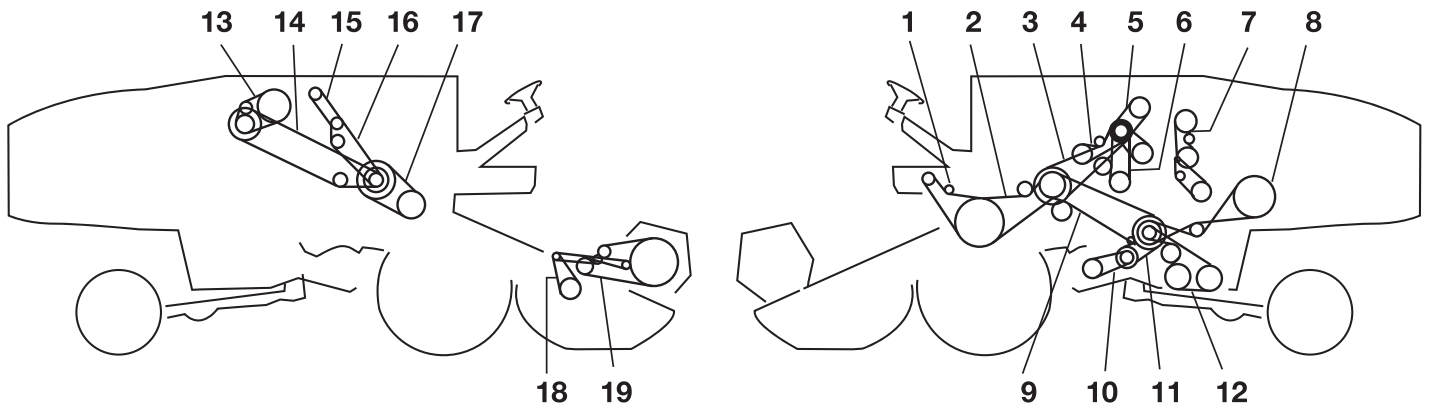

				
1	ВАРИАТОР МОТОВИЛА (1978)	1	340434138	1960189
1	ВАРИАТОР МОТОВИЛА	1	340434140	1961209
2	ВЕНТИЛЯТОР ОБДУВА	1	340433182	1900196
3	ВАРИАТОР ЦИЛИНДРА	1	344311221	1424276
3	КОНВЕРТОР	1	340433418	0502165
4	МОЛОТИЛКА	1	344311222	0324279
4	ПРИВОД ШНЕКА	1	340433417	0102148
6	МАСЛЯНЫЙ НАСОС	1	340432243	0201109
6	ГИДРАВЛИЧЕСКИЙ НАСОС	1	340433244	0401111
7	ПРИВОД ОБРАТНОГО ХОДА	1	340433537	1903286
8	ВЕНТИЛЯТОР	1	340433289	1901188
9	СОЛОМОТЯС	1	340433455	0202285
10	КОЛОСОВОЙ ШНЕК	1	340433430	0302220
11	ВАРИАТОР ВЕНТИЛЯТОРА	1	340433409	0102112
12	ГЛАВНЫЙ ВЕНТИЛЯТОР	1	340433410	1902120
13		1	340433531	0203240
14	ПРИВОД МОТОВИЛА (1978)	1	340433316	1901283
14	ПРИВОД МОТОВИЛА	1	340433435	0302251
15		1	340433456	0302313
16		1	340433236	1901094
17	РОТОРНЫЙ ФИЛЬТР	1	340433134	1900089
18	ФИЛЬТР	1	340433162	0200143

LAVERDA 3350 (EX AL 112)





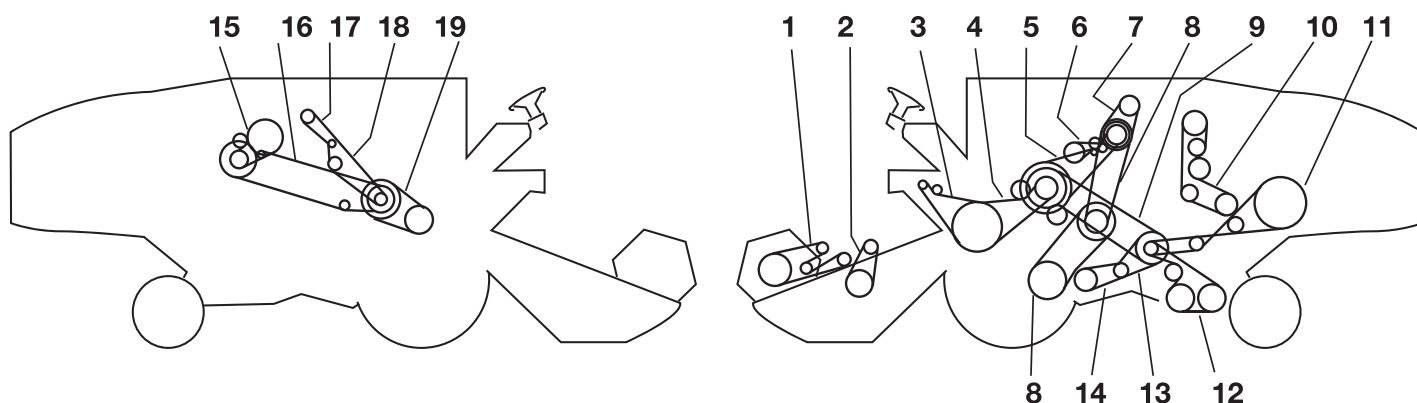

				
1	ВЕНТИЛЯТОР ОБДУВА	1	340433182	1900196
2	ЭЛЕВАТОР	1	340433531	0203240
3	МОЛОТИЛКА	1	344311221	1424276
4	ПРИВОД ШНЕКА	1	340433417	0102148
5	ГИДРАВЛИЧЕСКИЙ НАСОС	1	340432244	0401111
6	ГИДРАВЛИЧЕСКИЙ НАСОС	1	344311212	1924192
7	ЗЕРНОВОЙ ЭЛЕВАТОР	1	340433289	1901188
8	СОЛОМОТРЯС	1	340433455	0202285
9	ГЛАВНЫЙ ПРИВОД ОБРАТНОГО ХОДА	1	340433537	1903286
10	ГЛАВНЫЙ ВЕНТИЛЯТОР (ДОПОЛНИТЕЛЬНЫЙ)	1	340433410	1902120
11	ГЛАВНЫЙ ВЕНТИЛЯТОР (ОСНОВНОЙ)	1	340433409	0102112
12	КОЛОСОВОЙ ШНЕК	1	340433430	0302220
13		1	340433236	1901094
14		1	340433456	0302313
15	РОТОРНЫЙ ФИЛЬТР (ВСПОМОГ.)	1	340433134	1900089
16	РОТОРНЫЙ ФИЛЬТР (ОСН.)	1	340433162	0200143
17	ВАЛ НАКЛ. КАМЕРЫ	1	340435146	1913184
18	ВАРИАТОР МОТОВИЛА	1	340434140	1961209
19	ПРИВОД МОТОВИЛА	1	340433456	0302313

LAVERDA 3450 (EX AL 132)







1	ПРИВОД МОТОВИЛА (1978)	1	340433316	1901283
1	ПРИВОД МОТОВИЛА	1	340433435	0302251
2	ВАРИАТОР МОТОВИЛА	1	340434138	1960189
2	ВАРИАТОР МОТОВИЛА	1	340434140	1961209
3	ВЕНТИЛЯТОР ОБДУВА	1	340433182	1900196
4		1	340433531	0203240
5	МОЛОТИЛКА	1	344311221	1424276
5	МОЛОТИЛКА(1978)	1	344311316	1925280
6	ПРИВОД ШНЕКА	1	340433417	0102148
7	ГИДРАВЛИЧЕСКИЙ НАСОС	1	340432243	0201109
7	ГИДРАВЛИЧЕСКИЙ НАСОС	1	340432244	0401111
9	ГЛАВНЫЙ ПРИВОД ОБРАТНОГО ХОДА	1	340433537	1903286
10	ВЕНТИЛЯТОР	1	340433289	1901188
11	СОЛОМОТРЯС	1	340433455	0202285
12	КОЛОСОВОЙ ШНЕК	1	340433430	0302220
13	ГЛАВНЫЙ ВЕНТИЛЯТОР (ОСНОВНОЙ)	1	340433409	0102112
14	ГЛАВНЫЙ ВЕНТИЛЯТОР (ДОПОЛНИТЕЛЬНЫЙ)	1	340433410	1902120
14	КОНВЕРТОР	1	340433418	0502165
15	ВАЛ НАКЛ. КАМЕРЫ	1	340433236	1901094
16		1	340433456	0302313
17	РОТОРНЫЙ ФИЛЬТР (ВСПОМОГ.)	1	340433134	1900089
18	РОТОРНЫЙ ФИЛЬТР (ОСН.)	1	340433162	0200143
19	ПРИВОД ЦИЛИНДРА	1	344351146	0213186





LAVERDA 3500

				
x	ВАРИАТОР МОТОВИЛА	1	340434138	1960189
x	КОМПРЕССОР	1	340433129	0100083
x	РОТАЦИОННЫЙ ФИЛЬТР (ДОПОЛНИТЕЛЬНЫЙ)	1	340433134	1900089
x	РОТОРНЫЙ ФИЛЬТР (ОСН.)	1	340433184	0300202
x		1	340433191	0300243
x		1	340433983	1904187
x	СОЛОМОТРЯС	1	340433316	1901283
x		1	344311126	1923287
x	ГИДРАВЛИЧЕСКИЙ НАСОС	1	344311217	0224236
x	ПРИВОД ЦИЛИНДРА	1	344311318	1925345
x	ПРИВОД ШНЕКА	1	340433465	0102161
x	ПРИВОД КОНВЕРТОРА	1	340433418	0502165
x	ПРИВОД КОНВЕРТОРА	1	340433422	0102183
x		1	340433469	1602195
x	СОЛОМОИЗМЕЛЬЧИТЕЛЬ	1	340433472	0102257
x	КОЛОСОВОЙ ШНЕК	1	340433446	0202348
x	СОЛОМОИЗМЕЛЬЧИТЕЛЬ	1	340433473	1902376
x	ГЛАВНЫЙ ВЕНТИЛЯТОР	1	340435149	1903155
x	ПРИВОД ОБРАТНОГО ХОДА	1	340433539	1903342
x	ПРИВОД ЦИЛИНДРА	1	340435147	1913188





LAVERDA 3550 AL

				
x		1	340434138	1960189
x		1	340433129	0100083
x		1	340433134	1900089
x		1	340433181	1900196
x		1	340433191	0300243
x		1	340433250	1901115
x		1	340433983	1904187
x		1	340433316	1901283
x		1	344311126	1923287
x		1	344311226	0224236
x		1	344311318	1925345
x		1	340433465	0102161
x		1	340433418	0502165
x		1	340433469	1602195
x	СОЛОМОИЗМЕЛЬЧИТЕЛЬ	1	340433472	0102257
x		1	340433446	0202348
x	СОЛОМОИЗМЕЛЬЧИТЕЛЬ	1	340433473	1902376
x		1	340435149	1903155
x		1	340433539	1903342
x		1	340435147	1913188

LAVERDA 3600

				
1		1	344311127	1923287
3	ГЛАВНЫЙ ВЕНТИЛЯТОР	1	340433424	0202139
4	КОЛОСОВОЙ ШНЕК	1	344311134	1923369
5	СОЛОМОТРЯС	1	340433458	0702292
6	ГИДРАВЛИЧЕСКИЙ НАСОС	1	344311217	0224236
7	ПРИВОД МАСЛЯНОГО НАСОСА	1	340432243	0201109
8	ПРИВОД КОМПРЕССОРА	1	340433129	0100083
9	ПРИВОД ШНЕКА	1	340433467	0102161
10	ПРИВОД ОБРАТНОГО ХОДА	1	340433540	1903346
11	ВАРИАТОР ЦИЛИНДРА	1	344311318	1925345
12	ВАРИАТОР МОТОВИЛА	1	340434138	1960189
13	ПРИВОД КОНВЕРТОРА	1	340433418	0502165
14	РОТОРНЫЙ ФИЛЬТР (ВСПОМОГ.)	1	340433138	1900095
15	РОТОРНЫЙ ФИЛЬТР (ОСН.)	1	340433189	0200219
16	ПРИВОД ЦИЛИНДРА	1	340435152	1915192

LAVERDA 3650

				
x	ВАРИАТОР МОТОВИЛА	1	340434138	1960189
x	ПРИВОД КОМПРЕССОРА	1	340433129	0100083
x	РОТОРНЫЙ ФИЛЬТР (ВСПОМОГ.)	1	340433138	1900095
x	РОТОРНЫЙ ФИЛЬТР (ОСН.)	1	340433190	1900213
x	ПРИВОД МАСЛЯНОГО НАСОСА	1	340433250	1901115
x		1	340433983	1904187
x		1	344311127	1923287
x	КОЛОСОВОЙ ШНЕК	1	344311134	1923369
x	СОЛОМОИЗМЕЛЬЧИТЕЛЬ	1	344311137	1923387
x	ПРИВОД ЦИЛИНДРА	1	344311318	1925345
x	ПРИВОД ШНЕКА	1	340433467	0102161
x	ПРИВОД КОНВЕРТОРА	1	340433422	0102183
x	2. ВЕНТИЛЯТОР (ДОПОЛНИТЕЛЬНЫЙ)	1	340432433	0202235
x	2. ВЕНТИЛЯТОР (ОСНОВНОЙ)	1	340433456	0302313
x	СОЛОМОТРЯС	1	340433457	0202361
x	ПРИВОД ОБРАТНОГО ХОДА	1	340433539	1903342
x	ГЛАВНЫЙ ВЕНТИЛЯТОР	1	340435150	1910179
x	ВАРИАТОР ЦИЛИНДРА	1	340435152	1915192

LAVERDA 3700

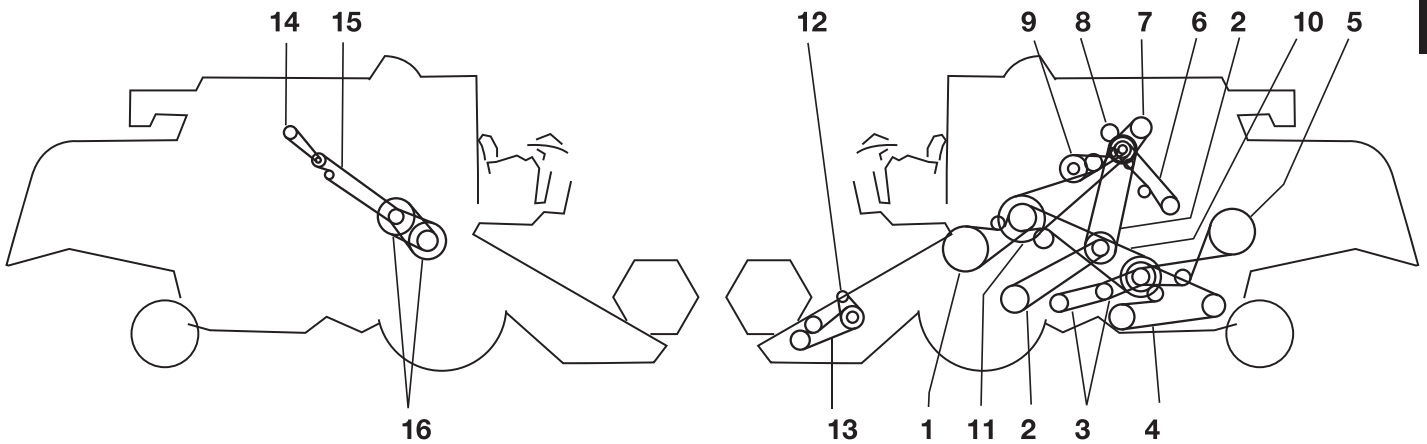





			OE	
1		1	344311127	1923287
3	ГЛАВНЫЙ ВЕНТИЛЯТОР	1	340433424	0202139
4	КОЛОСОВОЙ ШНЕК	1	344311134	1923369
5	СОЛОМОТРЯС	1	340433458	0702292
6	ГИДРАВЛИЧЕСКИЙ НАСОС	1	344311217	0224236
7	МАСЛЯНЫЙ НАСОС	1	340432243	0201109
8	ПРИВОД КОМПРЕССОРА	1	340433129	0100083
9	ПРИВОД ШНЕКА	1	340433467	0102161
10	ПРИВОД ОБРАТНОГО ХОДА	1	340433540	1903346
11	ВАРИАТОР ЦИЛИНДРА	1	344311318	1925345
12	ВАРИАТОР МОТОВИЛА	1	340434138	1960189
13	КОНВЕРТОР	1	340433418	0502165
14	РОТОРНЫЙ ФИЛЬТР (ВСПОМОГ.)	1	340433144	0400108
15	РОТОРНЫЙ ФИЛЬТР (ОСН.)	1	340433184	0300202





LAVERDA 3750

			OE	
x	ВАРИАТОР МОТОВИЛА	1	340434138	1960189
x	ПРИВОД КОМПРЕССОРА	1	340433129	0100083
x	РОТОРНЫЙ ФИЛЬТР (ВСПОМОГ.)	1	340433138	1900095
x	РОТОРНЫЙ ФИЛЬТР (ОСН.)	1	340433190	1900213
x	ПРИВОД МАСЛЯНОГО НАСОСА	1	340433250	1901115
x		1	340433983	1904187
x		1	344311127	1923287
x	КОЛОСОВОЙ ШНЕК	1	344311134	1923369
x	СОЛОМОИЗМЕЛЬЧИТЕЛЬ	1	344311137	1923387
x	ГИДРАВЛИЧЕСКИЙ НАСОС	1	344311226	0224236
x	ПРИВОД ЦИЛИНДРА	1	344311318	1925345
x	ПРИВОД ШНЕКА	1	340433467	0102161
x	ПРИВОД КОНВЕРТОРА	1	340433422	0102183
x	2. ВЕНТИЛЯТОР (ДОПОЛНИТЕЛЬНЫЙ)	1	340432433	0202235
x	2. ВЕНТИЛЯТОР (ОСНОВНОЙ)	1	340433456	0302313
x	СОЛОМОТРЯС	1	340433457	0202361
x	ПРИВОД ОБРАТНОГО ХОДА	1	340433539	1903342
x	ГЛАВНЫЙ ВЕНТИЛЯТОР	1	340435150	1910179
x	ВАРИАТОР ЦИЛИНДРА	1	340435152	1915192





LAVERDA 3790

				
x	ВАРИАТОР МОТОВИЛА	1	340434138	1960189
x	ПРИВОД КОМПРЕССОРА	1	340433129	0100083
x	РОТОРНЫЙ ФИЛЬТР (ВСПОМОГ.)	1	340433144	0400108
x	РОТОРНЫЙ ФИЛЬТР (ОСН.)	1	340433192	0300206
x	МАСЛЯНЫЙ НАСОС	1	340432246	0401111
x		1	340433983	1904187
x		1	344311127	1923287
x	КОЛОСОВОЙ ШНЕК	1	344311134	1923369
x	СОЛОМОИЗМЕЛЬЧИТЕЛЬ	1	344311137	1923387
x	ГИДРАВЛИЧЕСКИЙ НАСОС	1	344311226	0224236
x	ПРИВОД ЦИЛИНДРА	1	344311318	1925345
x	ПРИВОД ШНЕКА	1	340433467	0102161
x	ПРИВОД КОНВЕРТОРА	1	340433422	0102183
x	2. ВЕНТИЛЯТОР (ДОПОЛНИТЕЛЬНЫЙ)	1	340432433	0202235
x	2. ВЕНТИЛЯТОР (ОСНОВНОЙ)	1	340433456	0302313
x	СОЛОМОТРЯС	1	340433457	0202361
x	ПРИВОД ОБРАТНОГО ХОДА	1	340433539	1903342
x	ГЛАВНЫЙ ВЕНТИЛЯТОР	1	340435150	1910179

LAVERDA 3850





				
x	ВАРИАТОР МОТОВИЛА	1	340434138	1960189
x	ПРИВОД КОМПРЕССОРА	1	340433129	0100083
x		1	340433138	1900095
x		1	340433190	1900213
x	РОТОРНЫЙ ФИЛЬТР (ВСПОМОГ.) РОТОРНЫЙ ФИЛЬТР (ОСН.) МАСЛ. НАСОС	1	340432246	0401111
x		1	340433983	1904187
x	КОЛОСОВОЙ ШНЕК	1	344311134	1923369
x	СОЛОМОИЗМЕЛЬЧИТЕЛЬ	1	344311137	1923387
x	ПРИВОД ЦИЛИНДРА	1	344311318	1925345
x	ПРИВОД ШНЕКА	1	340433467	0102161
x	КОНВЕРТОР (С)	1	340433418	0502165
x	КОНВЕРТОР (Е)	1	340433422	0102183
x	СОЛОМОТРЯС	1	340433457	0202361
x	ПРИВОД ЭЛЕВАТОРА СОЛОМЫ	1	344312127	1927295
x	ПРИВОД ОБРАТНОГО ХОДА	1	340433539	1903342
x	ГЛАВНЫЙ ВЕНТИЛЯТОР	1	340435150	1910179

LAVERDA 3890

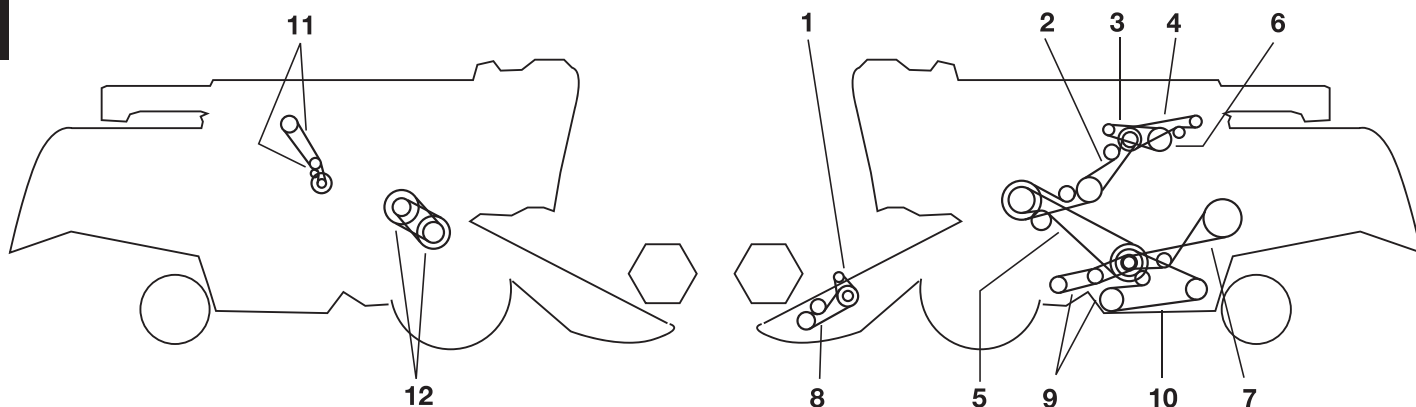



			OE 	
x	ВАРИАТОР МОТОВИЛА	1	340434138	1960189
x	ПРИВОД КОМПРЕССОРА	1	340433129	0100083
x	РОТОРНЫЙ ФИЛЬТР (ВСПОМОГ.)	1	340433149	1900113
x	РОТОРНЫЙ ФИЛЬТР (ОСН.)	1	340433190	1900213
x	МАСЛЯНЫЙ НАСОС	1	340432246	0401111
x		1	340433983	1904187
x	КОЛОСОВОЙ ШНЕК	1	344311134	1923369
x	СОЛОМОИЗМЕЛЬЧИТЕЛЬ	1	344311137	1923387
x	ГИДРАВЛИЧЕСКИЙ НАСОС	1	344311226	0224236
x	ВАРИАТОР ЦИЛИНДРА	1	344311318	1925345
x	ВЕНТИЛЯТОР - ДВИГАТЕЛЬ	1	340433243	0201102
x	ПРИВОД ШНЕКА	1	340433467	0102161
x	КОНВЕРТОР (С)	1	340433418	0502165
x	КОНВЕРТОР (Е)	1	340433422	0102183
x	СОЛОМОТРЯС	1	340433457	0202361
x	ПРИВОД ЭЛЕВАТОРА СОЛОМЫ	1	344312127	1927295
x	ПРИВОД ОБРАТНОГО ХОДА	1	340433539	1903342
x	ГЛАВНЫЙ ВЕНТИЛЯТОР	1	340435150	1910179

LAVERDA 3900







				
1	ВАРИАТОР МОТОВИЛА	1	340434138	1960189
2	ПРИВОД ЦИЛИНДРА	1	344311418	1926435
3	КОМПРЕССОР	1	340433038	1983247
4	ГИДРАВЛИЧЕСКИЙ НАСОС	1	344311314	1425237
5	ПРИВОД ОБРАТНОГО ХОДА	1	340433540	1903346
6	МАСЛЯНЫЙ НАСОС	1	340433256	1401127
7	СОЛОМОТЯС	1	340433457	0202361
8	ПРИВОД КОНВЕРТОРА	1	340433418	0502165
9	ГЛАВНЫЙ ВЕНТИЛЯТОР	1	340433424	0202139
10	КОЛОСОВОЙ ШНЕК	1	344311134	1923369
11	РОТОРНЫЙ ФИЛЬТР	1	340433143	0400100





LAVERDA L 517

				
1	ВАРИАТОР ЗАДНЕГО ЦИЛИНДРА	1	344311318	1925345
2	ЭЛЕВАТОР СОЛОМЫ	1	344311127	1923287
2	ЭЛЕВАТОР СОЛОМЫ	1	344312128	1927295
3	КОЛОСОВОЙ ШНЕК	1	344311123	1923257
4	ВЕНТИЛЯТОР (РЕВЕРС)	1	340433539	1903342
5	ЭЛЕВАТОР СОЛОМЫ	1	340433474	1902354
6	ПРИВОД ВЫГРУЗКИ ЗЕРНОВОГО БУНКЕРА	1	340433475	0102163
7	РОТОРНЫЙ ФИЛЬТР	1	340433181	1900196
8	ВАРИАТОР ЦИЛИНДРА	1	340435152	1915192
9	ВЕНТИЛЯТОР	1	340435150	1910179
11	ЦЕНТРАЛЬНЫЙ ПРИВОД ОБРАТНОГО ХОДА	1	340433984	1904193
12	ВАРИАТОР МОТОВИЛА	1	340434138	1960189
13		1	340433422	0102183
14	КОМПРЕССОР	1	340433131	0200085
16		1	340433260	0301131
17		1	340433270	2001146
18	ПРИВОД ИЗМЕЛЬЧИТЕЛЯ	1	344311130	1923309
19	ПРИВОД ИЗМЕЛЬЧИТЕЛЯ	1	344311151	1923499
21		1	344311228	1924209
24	ВЕНТИЛЯТОР	1	340433405K	0302134
36	ВЕНТИЛЯТОР	1	340433159	0200134
38	ВЕНТИЛЯТОР	1	340435153	0203187





LAVERDA L 521

				
1	ВАРИАТОР ЗАДНЕГО ЦИЛИНДРА	1	344311318	1925345
2	ЭЛЕВАТОР СОЛОМЫ	1	344311127	1923287
2	ЭЛЕВАТОР СОЛОМЫ	1	344312128	1927295
3	КОЛОСОВОЙ ШНЕК	1	344311123	1923257
4	ВЕНТИЛЯТОР (РЕВЕРС)	1	340433539	1903342
5	ЭЛЕВАТОР СОЛОМЫ	1	340433474	1902354
6	ПРИВОД ВЫГРУЗКИ ЗЕРНОВОГО БУНКЕРА	1	340433475	0102163
7	РОТОРНЫЙ ФИЛЬТР	1	340433181	1900196
8	ВАРИАТОР ЦИЛИНДРА	1	340435152	1915192
9	ВЕНТИЛЯТОР	1	340435150	1910179
11	ЦЕНТРАЛЬНЫЙ ПРИВОД ОБРАТНОГО ХОДА	1	340433984	1904193
12	ВАРИАТОР МОТОВИЛА	1	340434138	1960189
13		1	340433422	0102183
14	КОМПРЕССОР	1	340433131	0200085
15		1	340433262	1901133
17		1	340433270	2001146
18	ПРИВОД ИЗМЕЛЬЧИТЕЛЯ	1	344311130	1923309
19	ПРИВОД ИЗМЕЛЬЧИТЕЛЯ	1	344311151	1923499
20		1	340433151	0200118
20		1	340433253	1601120
22	ГИДРАВЛИЧЕСКИЙ НАСОС	1	344311227	1924214
24	ВЕНТИЛЯТОР	1	340433405K	0302134
36	ВЕНТИЛЯТОР	1	340433159	0200134
37	НАСОС	1	340433152	0200110
37	НАСОС	1	340433259	0201112
38	ВЕНТИЛЯТОР	1	340435153	0203187





LAVERDA L 524

				
1	ВАРИАТОР ЗАДНЕГО ЦИЛИНДРА	1	344311318	1925345
2	ЭЛЕВАТОР СОЛОМЫ	1	344311127	1923287
2	ЭЛЕВАТОР СОЛОМЫ	1	344312128	1927295
3	КОЛОСОВОЙ ШНЕК	1	344311123	1923257
4	ВЕНТИЛЯТОР (РЕВЕРС)	1	340433539	1903342
5	СОЛОМОТЯС	1	340433474	1902354
6	ПРИВОД ВЫГРУЗКИ ЗЕРНОВОГО БУНКЕРА	1	340433475	0102163
7	РОТОРНЫЙ ФИЛЬТР	1	340433152	0200110
8	ВАРИАТОР ЦИЛИНДРА	1	340435152	1915192
9	ВЕНТИЛЯТОР	1	340435150	1910179
11	ЦЕНТРАЛЬНЫЙ ПРИВОД ОБРАТНОГО ХОДА	1	340433984	1904193
12	ВАРИАТОР МОТОВИЛА	1	340434138	1960189
13		1	340433422	0102183
14	КОМПРЕССОР	1	340433131	0200085
15		1	340433262	1901133
17		1	340433270	2001146
18	ПРИВОД ИЗМЕЛЬЧИТЕЛЯ	1	344311130	1923309
19	ПРИВОД ИЗМЕЛЬЧИТЕЛЯ	1	344311151	1923499
20		1	340433151	0200118
20		1	340433253	1601120
22	ГИДРАВЛИЧЕСКИЙ НАСОС	1	344311227	1924214
24	ВЕНТИЛЯТОР	1	340433405K	0302134
36	ВЕНТИЛЯТОР	1	340433159	0200134
37	НАСОС	1	340433259	0201112
38	ВЕНТИЛЯТОР	1	340435153	0203187

L AVERDA L 624





				
1	ВАРИАТОР ЗАДНЕГО ЦИЛИНДРА	1	344311318	1925345
2	ЭЛЕВАТОР СОЛОМЫ	1	344311127	1923287
2	ЭЛЕВАТОР СОЛОМЫ	1	344312128	1927295
3	КОЛОСОВОЙ ШНЕК	1	344311123	1923257
4	ВЕНТИЛЯТОР (РЕВЕРС)	1	340433539	1903342
5	ЭЛЕВАТОР СОЛОМЫ	1	340433474	1902354
6	ПРИВОД ВЫГРУЗКИ ЗЕРНОВОГО БУНКЕРА	1	340433475	0102163
7	РОТОРНЫЙ ФИЛЬТР	1	340433181	1900196
9	ВЕНТИЛЯТОР	1	340435150	1910179
11	ЦЕНТРАЛЬНЫЙ ПРИВОД ОБРАТНОГО ХОДА	1	340433984	1904193
12	ВАРИАТОР МОТОВИЛА	1	340434138	1960189
13		1	340433422	0102183
14	КОМПРЕССОР	1	340433131	0200085
15		1	340433262	1901133
17		1	340433270	2001146
18	ПРИВОД ИЗМЕЛЬЧИТЕЛЯ	1	344311130	1923309
19	ПРИВОД ИЗМЕЛЬЧИТЕЛЯ	1	344311151	1923499
20		1	340433151	0200118
20		1	340433253	1601120
22	ГИДРАВЛИЧЕСКИЙ НАСОС	1	344311227	1924214
24	ВЕНТИЛЯТОР	1	340433405K	0302134
36	ВЕНТИЛЯТОР	1	340433159	0200134
37		1	340433259	0201112
38		1	340435153	0203187

L AVERDA L 626

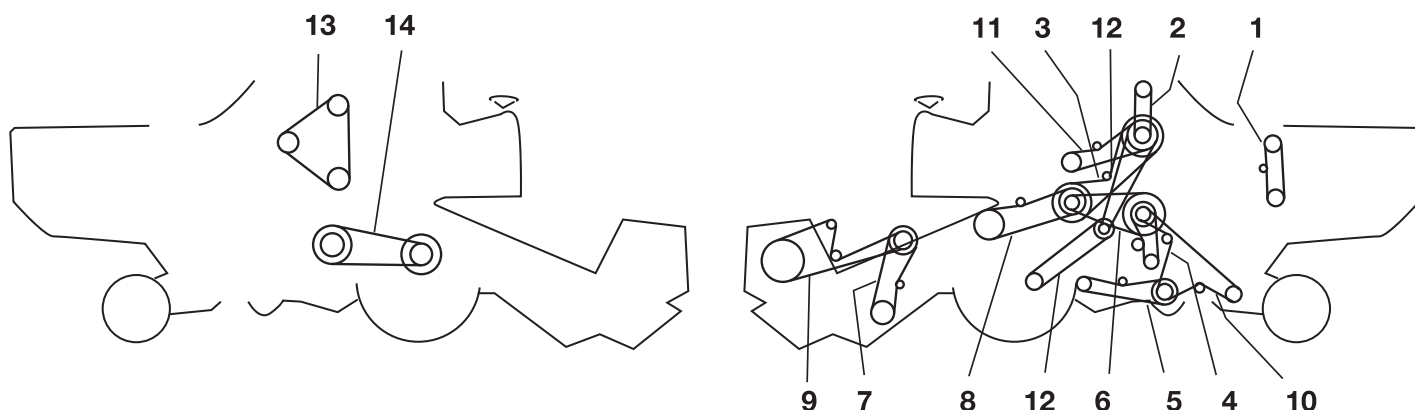
				
1	ВАРИАТОР ЗАДНЕГО ЦИЛИНДРА	1	344311318	1925345
2	ЭЛЕВАТОР СОЛОМЫ	1	344311127	1923287
2	ЭЛЕВАТОР СОЛОМЫ	1	344312128	1927295
3	КОЛОСОВОЙ ШНЕК	1	344311123	1923257
4	ВЕНТИЛЯТОР (РЕВЕРС)	1	340433539	1903342
5	ЭЛЕВАТОР СОЛОМЫ	1	340433474	1902354
6	ПРИВОД ВЫГРУЗКИ ЗЕРНОВОГО БУНКЕРА	1	340433475	0102163
7	РОТОРНЫЙ ФИЛЬТР	1	340433181	1900196
9	ВЕНТИЛЯТОР	1	340435150	1910179
11	ЦЕНТРАЛЬНЫЙ ПРИВОД ОБРАТНОГО ХОДА	1	340433984	1904193
12	ВАРИАТОР МОТОВИЛА	1	340434138	1960189
13		1	340433422	0102183
14	КОМПРЕССОР	1	340433131	0200085
15		1	340433262	1901133
17		1	340433270	2001146
18	ПРИВОД ИЗМЕЛЬЧИТЕЛЯ	1	344311130	1923309
19	ПРИВОД ИЗМЕЛЬЧИТЕЛЯ	1	344311151	1923499
20		1	340433151	0200118
20		1	340433253	1601120
22	ГИДРАВЛИЧЕСКИЙ НАСОС	1	344311227	1924214
24	ВЕНТИЛЯТОР	1	340433405K	0302134
36	ВЕНТИЛЯТОР	1	340433159	0200134
38		1	340435153	0203187





LAVERDA M 84



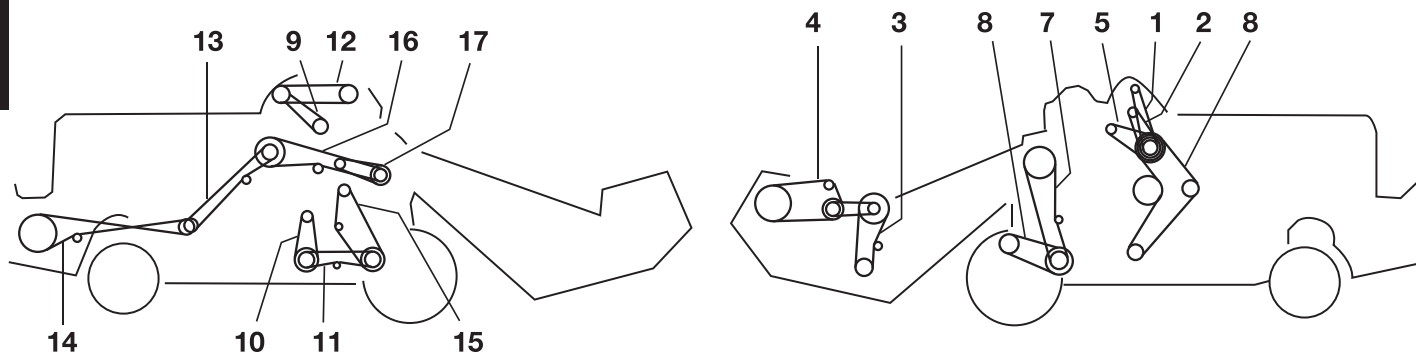



				
1	ПРИВОД ВЕНТИЛЯТОРА (ЗЕРНО)	1	340433131	0200085
2	НАСОС	1	340433223	2601079
3	ПРИВОД ШНЕКА	1	340433266	2001146
4	ЗЕРНОВОЙ ЭЛЕВАТОР	1	340433274	0101164
4	ЗЕРНОВОЙ ЭЛЕВАТОР	1	340433284	2301174
5	ВЕНТИЛЯТОР	1	340433281	0101172
6	ПРИВОД ОБРАТНОГО ХОДА	1	340433414	0102137
7	ПРИВОД ОБРАТНОГО ХОДА (РИС)	1	340433414	0102137
7	ПРИВОД ОБРАТНОГО ХОДА	1	340433419	0202168
8	ТРАНСПОРТЕР	1	340433427	0302219
9	МОТОВИЛО (РИС)	1	340433440	0202275
9	МОТОВИЛО	1	340433441	0202305
10	СОЛОМОТРЯС	1	340433970	1905344
11	МОЛОТИЛКА	1	344311218	2024241
12	ПРИВОД ХОДА	1	340435120	0111213
12	ПРИВОД ХОДА	1	340433145	0400108
12	ВЕНТИЛЯТОР ОБДУВА	1	340433185	0300206
13	ВЕНТИЛЯТОР	1	340433271	0101151
14	ВАРИАТОР ЦИЛИНДРА	1	340435135	1913165
14	ВАРИАТОР ЦИЛИНДРА (РИС)	1	340435138	0214173

LAVERDA M 90







				
1	ВАРИАТОР ВЕНТИЛЯТОРА	1	340433163	0200143
2	ВАРИАТОР ВЕНТИЛЯТОРА	1	340433176	1900174
3	КОЛОС.	1	340433415	0702151
4	МОТОВИЛО	1	340433433	0202235
5	ОСТЕОТДЕЛИТЕЛЬ	1	340433425	0702199
6	СОЛОМОТРЯС	1	340433968	2002323
7	МОЛОТИЛКА	1	340434247	/
8	ПРИВОД ХОДА	1	340435100	0112142
9	ПРИВОД ВЫГРУЗКИ	1	340433241	1901098
10	ПРИВОД ВЫГРУЗКИ ЗЕРНОВОГО БУНКЕРА	1	340433233	0201090
11	ПРИВОД ОБРАТНОГО ХОДА	1	340433926	1901133
12	ЗЕРНОВОЙ ЭЛЕВАТОР	1	340433272	0201152
13		1	340433441	0202305
14		1	340433453	1402474
15	ВЕНТИЛЯТОР	1	340433281	0101172
16	ПРИВОД ЦИЛИНДРА	1	340433961	2002190
17	ОСТЕОТДЕЛИТЕЛЬ	1	340435100	0112142





LAVERDA M 100

				
1	ГИДРАВЛИЧЕСКИЙ НАСОС	1	340432232	0201092
1	ГИДРАВЛИЧЕСКИЙ НАСОС	1	340432239	0101099
2	БИТЕРЫ ОСТЕОТДЕЛИТЕЛЯ	1	340432437	0302262
2	ОСТЕОТДЕЛИТЕЛЬ - ЗАТВОР БУНКЕРА	1	340432438	0202268
3	ПРИВОД ВЕНТИЛЯТОРА	1	340433289	1901188
3	ПРИВОД ВЕНТИЛЯТОРА	1	340433290	0201191
4	ПРИВОД СОЛОМОТЯСА	1	340433308	0101242
5	ВАРИАТОР МОТОВИЛА	1	340433414	0102137
5	ВАРИАТОР МОТОВИЛА	1	340433419	0202168
5	ВАРИАТОР МОТОВИЛА	1	340433470	0402170
6	ВЕРХНИЙ ВАЛ ЭЛЕВАТОРА	1	340433427	0302219
7	ПРИВОД МОТОВИЛА	1	340433440	0202275
7	ПРИВОД МОТОВИЛА	1	340433441	0202305
8	ЦЕНТРАЛЬНЫЙ ПРИВОД ОБРАТНОГО ХОДА	1	340433440	0202275
9	ЗЕРНОВОЙ И КОЛОСОВОЙ ШНЕК	1	340433963	1902204
10	МОЛОТИЛКА	1	340434245	1981392
12	ПРИВОД ВЫГРУЗКИ ЗЕРНОВОГО БУНКЕРА	1	340432244	0401111
12	ПРИВОД ВЫГРУЗКИ ЗЕРНОВОГО БУНКЕРА	1	340432246	0401111
13	ПРИВОД БАРАБАНА БИТЕРА	1	340435135	1913165
13	ПРИВОД БАРАБАНА БИТЕРА	1	340435138	0214173
14	ГЕНЕРАТОР И ВОДЯНОЙ НАСОС	1	/	/





LAVERDA M 100 AL

				
1	ВЕРХНИЙ ВАЛ ЭЛЕВАТОРА	1	340433427	0302219
2	ПРИВОД МОЛОТИЛКИ	1	340434245	1981392
4	ГИДРАВЛИЧЕСКИЙ НАСОС	1	340432239	0101099
5	ЦЕНТРАЛЬНЫЙ ПРИВОД ОБРАТНОГО ХОДА	1	340433440	0202275
6	БИТЕРЫ ОСТЕОТДЕЛИТЕЛЯ	1	340432438	0202268
7	ПРИВОД ВЕНТИЛЯТОРА	1	340433289	1901188
8	КОЛОСОВОЙ ШНЕК	1	340433963	1902204
9	ПРИВОД СОЛОМОТЯСА	1	340433308	0101242
10	ПРИВОД МОТОВИЛА	1	340433441	0202305
11	ВАРИАТОР СКОРОСТИ МОТОВИЛА	1	340434140	1961209
12	ПРИВОД БАРАБАНА БИТЕРА	1	340435138	0214173
13	ПРИВОД ВЫГРУЗКИ ЗЕРНОВОГО БУНКЕРА	1	340432244	0401111
14	ГЕНЕРАТОР И ВОДЯНОЙ НАСОС	1	/	/





LAVERDA M 112

				
1	ВАРИАТОР СКОРОСТИ МОТОВИЛА	1	340434140	1961209
2	ВЕНТИЛЯТОР ОБДУВА	1	340433182	1900196
3	ПРИВОД МОЛОТИЛКИ	1	344311221	1424276
4	ПРИВОД ВЫГРУЗКИ ЗЕРНОВОГО БУНКЕРА	1	340433417	0102148
6	ПРИВОД МАСЛЯНОГО НАСОСА	1	340432244	0401111
7	ЦЕНТРАЛЬНЫЙ ПРИВОД ОБРАТНОГО ХОДА	1	340433357	1903286
8	ПРИВОД ВЕНТИЛЯТОРА	1	340433289	1901188
9	ПРИВОД СОЛОМОТРЯСА	1	340433455	0202285
10	КОЛОСОВОЙ ШНЕК	1	340433430	0302220
11	ВЕНТИЛЯТОР (РЕВЕРС)	1	340433409	0102112
12	ПРИВОД ВЕНТИЛЯТОРА	1	340433410	1902120
13	ЭЛЕВАТОР СОЛОМЫ	1	340433531	0203240
14	ПРИВОД МОТОВИЛА	1	340433435	0302251
15	ПРИВОД ОСТЕОТДЕЛИТЕЛЯ	1	340433456	0302313
16	СЕЛЕКТОР: ШНЕК	1	340433236	1901094
17	РОТОРНЫЙ ФИЛЬТР	1	340433134	1900089
18	РОТОРНЫЙ ФИЛЬТР	1	340433162	0200143
19	ВАРИАТОР ЦИЛИНДРА	1	340435146	1913184





LAVERDA M 112 AL

				
1	ВЕНТИЛЯТОР ОБДУВА	1	340433182	1900196
2	ПРИВОДНОЙ РЕМЕНЬ ЭЛЕВАТОРА СОЛОМЫ	1	340433531	0203240
3	ПРИВОД МОЛОТИЛКИ	1	344311221	1424276
4	ПРИВОД ВЫГРУЗКИ ЗЕРНОВОГО БУНКЕРА	1	340433417	0102148
5	ГИДРАВЛИЧЕСКИЙ НАСОС	1	340432244	0401111
6	ПРИВОД ГИДРОСТАТИЧЕСКОГО НАСОСА	1	344311212	1924192
7	ПРИВОД ЭЛЕВАТОРА	1	340433289	1901188
8	ПРИВОД СОЛОМОТРЯСА	1	340433455	0202285
9	ЦЕНТРАЛЬНЫЙ ПРИВОД ОБРАТНОГО ХОДА	1	340433537	1903286
10	ПРИВОД ВЕНТИЛЯТОРА	1	340433410	1902120
11	ПРИВОД ВЕНТИЛЯТОРА	1	340433409	0102112
12	ЗЕРНОВОЙ И КОЛОСОВОЙ ШНЕК	1	340433430	0302220
13	СЕЛЕКТОР: ШНЕК	1	340433236	1901094
14	ПРИВОД ОСТЕОТДЕЛИТЕЛЯ	1	340433456	0302313
15	РОТОРНЫЙ ФИЛЬТР	1	340433134	1900089
16	РОТОРНЫЙ ФИЛЬТР	1	340433162	0200143
17	ВАРИАТОР ЦИЛИНДРА	1	340435146	1913184
18	ВАРИАТОР СКОРОСТИ МОТОВИЛА	1	340434140	1961209
19	ПРИВОД МОТОВИЛА	1	340433456	0302313





LAVERDA M 120

				
1	ПРИВОДНОЙ РЕМЕНЬ МОТОВИЛА	1	340433435	0302251
2	ВАРИАТОР МОТОВИЛА	1	340434140	1961209
3	ВЕРХНИЙ ВАЛ ЭЛЕВАТОРА	1	340433531	0203240
4	ПРИВОД МОЛОТИЛКИ	1	340434250	1981410
6	ПРИВОД ГИДРАВЛИЧЕСКОГО НАСОСА	1	340432232	0201092
7	ЦЕНТРАЛЬНЫЙ ПРИВОД ОБРАТНОГО ХОДА	1	340433537	1903286
8	ОСТЕОТДЕЛИТЕЛЬ - ЗАТВОР БУНКЕРА	1	340432436	0302251
8	БИТЕРЫ ОСТЕОТДЕЛИТЕЛЯ	1	340432437	0302262
9	ПРИВОД ГЛАВНОГО ВЕНТИЛЯТОРА	1	340432250	1601120
10	ЗЕРНОВОЙ И КОЛОСОВОЙ ШНЕК	1	340432433	0202235
11	ПРИВОД СОЛОМОТРЯСА	1	340433440	0202275
12	ГЕНЕРАТОР - ВОДЯНОЙ НАСОС	1	7108	1917124
13	ПРИВОД ВЫГРУЗКИ ЗЕРНОВОГО БУНКЕРА	1	340432244	0401111
14	ПРИВОД БАРАБАНА БИТЕРА	1	340435117	1911159





LAVERDA M 132

				
1	ПРИВОДНОЙ РЕМЕНЬ МОТОВИЛА	1	340433435	0302251
2	ВАРИАТОР МОТОВИЛА	1	340434140	1961209
3	ВЕНТИЛЯТОР ОБДУВА	1	340433182	1900196
4	ПРИВОД ЭЛЕВАТОРА СОЛОМЫ	1	340433531	0203240
5	МОЛОТИЛКА	1	344311221	1424276
6	ПРИВОД ВЫГРУЗКИ ЗЕРНОВОГО БУНКЕРА	1	340433417	0102148
7	ПРИВОД МАСЛЯНОГО НАСОСА	1	340432244	0401111
9	ЦЕНТРАЛЬНЫЙ ПРИВОД ОБРАТНОГО ХОДА	1	340433537	1903286
10	ВЕНТИЛЯТОР ЗЕРНОВОГО БУНКЕРА	1	340433289	1901188
11	ПРИВОД СОЛОМОТРЯСА	1	340433455	0202285
12	ЗЕРНОВОЙ И КОЛОСОВОЙ ШНЕК	1	340433430	0302220
13	ПРИВОД ВЕНТИЛЯТОРА	1	340433409	0102112
14	ПРИВОД ВЕНТИЛЯТОРА	1	340433410	1902120
15	СЕЛЕКТОР: ШНЕК	1	340433236	1901094
16	РЕВЕРСИВНЫЙ ПРИВОД ОСТЕОТДЕЛИТЕЛЯ	1	340433456	0302313
17	РОТОРНЫЙ ФИЛЬТР КОЛОСОВОЙ РЕМЕНЬ	1	340433134	1900089
18	РОТОРНЫЙ ФИЛЬТР	1	340433162	0200143





LAVERDA M 150

				
1	ПРИВОДНОЙ РЕМЕНЬ МОТОВИЛА	1	340433435	0302251
2	ВАРИАТОР СКОРОСТИ МОТОВИЛА	1	340434140	1961209
3	ПРИВОДНОЙ РЕМЕНЬ ЭЛЕВАТОРА СОЛОМЫ	1	340433531	0203240
4	ПРИВОД МОЛОТИЛКИ	1	344311315	1925277
5	ПРИВОД ВЫГРУЗКИ ЗЕРНОВОГО БУНКЕРА	1	340433417	0102148
6	ГИДРАВЛИЧЕСКИЙ НАСОС	1	340432244	0401111
8	СЕЛЕКТОР: ВЕНТИЛЯТОР	1	340433128	0400081
9	ПРИВОД СОЛОМОТРЯСА	1	340433442	2002323
10	ЦЕНТРАЛЬНЫЙ ПРИВОД ОБРАТНОГО ХОДА	1	340433537	1903286
11	ВЕНТИЛЯТОР (РЕВЕРС)	1	340433413	0102137
12	ЗЕРНОВОЙ И КОЛОСОВОЙ ШНЕК	1	340433440	0202275
13	ПРИВОД ВЕНТИЛЯТОРА	1	340433406	0102101
14	СЕЛЕКТОР: ШНЕК	1	340433281	0101172
15	ПРИВОД ОСТЕОТДЕЛИТЕЛЯ	1	340433431	0702225
16	РОТОРНЫЙ ФИЛЬТР: КОЛОСОВОЙ РЕМЕНЬ	1	340433133	1400087
17	РОТОРНЫЙ ФИЛЬТР	1	340433184	0300202
18	РОТОРНЫЙ ФИЛЬТР	1	340433143	0400100
19	ПРИВОДНОЙ РЕМЕНЬ ГЕНЕРАТОРА	1	8822704	1472238
20	РЕВЕРСИВНЫЙ ПРИВОД ОСТЕОТДЕЛИТЕЛЯ	1	340432433	0202235
22	ВЕНТИЛЯТОР (РЕВЕРС)	1	340433184	0300202
23	ВЕНТИЛЯТОР ОБДУВА	1	340433157	1900132





LAVERDA M 152

				
1	ВАРИАТОР СКОРОСТИ МОТОВИЛА	1	340434140	1961209
2	ВЕНТИЛЯТОР ОБДУВА	1	340433182	1900196
3	ПРИВОД МОЛОТИЛКИ	1	344311315	1925277
4	ПРИВОД ВЫГРУЗКИ ЗЕРНОВОГО БУНКЕРА	1	340433417	0102148
6	ПРИВОД МАСЛЯНОГО НАСОСА	1	340432244	0401111
7	СЕЛЕКТОР: ВЕНТИЛЯТОР	1	340433128	0400081
8	СОЛОМОТРЯС	1	340433442	2002323
9	ЗЕРНОВОЙ И КОЛОСОВОЙ ШНЕК	1	340433440	0202275
10	ЦЕНТРАЛЬНЫЙ ПРИВОД ОБРАТНОГО ХОДА	1	340433537	1903286
11	ВЕНТИЛЯТОР (РЕВЕРС)	1	340433413	0102137
12	ПРИВОД ВЕНТИЛЯТОРА	1	340433406	0102101
13	ЭЛЕВАТОР СОЛОМЫ	1	340433531	0203240
14	ПРИВОД МОТОВИЛА	1	340433435	0302251
15	СЕЛЕКТОР: ШНЕК	1	340433281	0101172
16	ПРИВОД ОСТЕОТДЕЛИТЕЛЯ	1	340433431	0702225
17	РОТОРНЫЙ ФИЛЬТР: КОЛОСОВОЙ РЕМЕНЬ	1	340433133	1400087
18	РОТОРНЫЙ ФИЛЬТР	1	340433143	0400100
19	РОТОРНЫЙ ФИЛЬТР	1	340433184	0300202
21	РЕВЕРСИВНЫЙ ПРИВОД ОСТЕОТДЕЛИТЕЛЯ	1	340432433	0202235





LAVERDA MX 300

				
x	ПРИВОД КОМПРЕССОРА	1	340433125	0200076
x	ВЕНТИЛЯТОР ОХЛАЖДЕНИЯ МАСЛА	1	340433183	1900211
x	БАРАБАН ТРАНСПОРТЕРА-ПРИВОД ЦИЛИНДРА	1	344310113	0768273
x	ПРИВОД ШНЕКА	1	344310237	1969335
x	ВЕНТИЛЯТОР ВОДЯНОГО ОХЛАЖДЕНИЯ (ОСНОВНОЙ)	1	340433269	1101149
x	ГЛАВНЫЙ ВЕНТИЛЯТОР	1	340433311	1401248
x	РАСПРЕДЕЛИТЕЛЬНЫЙ ШНЕК	1	344311113	1923180
x		1	344311117	1423207
x	ПРИВОД ЦИЛИНДРА	1	344311127	1923287
x	ПРИВОД ЦИЛИНДРА	1	344311137	1923387
x	ГИДРАВЛИЧЕСКИЙ НАСОС	1	344311227	1924214
x		1	344311319	1925384
x		1	340433471	0202245
x	ВЕНТИЛЯТОР ВОДЯНОГО ОХЛАЖДЕНИЯ (ДОПОЛНИТЕЛЬНЫЙ)	1	340433285	2001178
1	РОТОРНЫЙ ФИЛЬТР	1	340433183	1900211
2		1	340433311	1401248





LOVA 140 - 1800 (C 1972)

				
x	СОЛОМОТРЯС	1	/	2529434
x	РАД. ВЕНТИЛЯТОР ВОДЯНОГО ОХЛ.	1	/	1600100
x	ПЫЛЕВОЙ ВЕНТИЛЯТОР	1	/	2500346
x	ПРИВОД НАСОСА МЕХАНИЗМА ПОДЪЕМА	1	/	2501076
x	МАСЛЯНЫЙ РАДИАТОР	1	/	0301141
x	ШНЕК БУНКЕРА	1	/	0301211
x	ШНЕК БУНКЕРА	1	/	0301301
x	ПРИВОД ШНЕКА ОЧИСТКИ	1	/	2501308
x	ПРИВОД МОТОВИЛА	1	/	2502096
x	ШНЕК ВЫГРУЗКИ	1	/	0402153
x	ШНЕК МОЛОТИЛКИ	1	/	0202172
x	ОЧИСТИТЕЛЬ БУНКЕРА	1	/	0202172
x	ОЧИСТИТЕЛЬ	1	/	0202182
x	ТРАНСПОРТЕР	1	/	1602254
x	ВЕНТИЛЯТОР МОЛОТИЛКИ	1	/	0202310
x	ПРИВОД МОЛОТИЛКИ	1	/	1402336
x	СОЛОМОТРЯС	1	/	1602396
x	ТРЕУГ. ОЧИСТКА	1	/	0102411
x	ПРИВОД ДОМОЛОТА	1	/	1402433





LOVA L 2001 - L 1801

				
x	ПРИВОД НАСОСА МЕХАНИЗМА ПОДЪЕМА	1	/	2501076
x	ЛУЩИТЕЛЬ	1	/	2501107
x	ПРИВОД ПОВЫШЕННОГО КОЛОСОВОГО ШНЕКА	1	/	1601185
x	ШНЕК БУНКЕРА	1	/	2501256
x	ЗАДНИЙ БИТЕР	1	/	1201291
x	ШНЕК БУНКЕРА	1	/	1601349
x	ШНЕК БУНКЕРА	1	/	1401378
x	ВАРИАТОР МОТОВИЛА	1	/	2502099
x	ПРИВОД ВЕНТИЛЯТОРА	1	/	0102115
x	ШНЕК ВЫГРУЗКИ	1	/	0302136
x	ПОПЕРЕЧНЫЙ ВЕНТИЛЯТОР	1	/	1602240
x	ТРАНСПОРТЕР	1	/	1602254
x	ШНЕК БУНКЕРА	1	/	1602254
x	ГЛАВНЫЙ ПРИВОД L 1801	1	/	0102257
x	ГЛАВНЫЙ ПРИВОД L 2001	1	/	0402264
x	СОЛОМОТРЯС	1	/	1302519





MASSEY FERGUSON 16

			OE 	
1		1	S0615130	0202209
2		1	S0615124	0302197
3		1	S0614150	1401234
4		1	S0619170	0110162
5		1	S0619065	2023280
6		1	S0614136	2001162
7		1	S0615146	1402336
8		1	S0614172	1401405
10		1	S0613148	0100159
11		1	S0613116	0100083
13		1	S0615116	1602150
14		1	S0614152	0101242





MASSEY FERGUSON 20

			OE 	
1		1	S0615130	0202209
2		1	S0615133	0302248
3		1	S0619185	0111232
4		1	S0619185	0111232
5		1	S0614125	1401129
7		1	S0619185	0111232
8		1	S0615150	0202404
9		1	S0615140	0302281
11		1	S0614147	1601218
12		1	S0614225	1201153
12		1	S0614131	1201153
13		1	S0613116	0100083
13		1	S0613124	0117132
14		1	S0614152	0101242
15		1	S0615121	0402170





MASSEY FERGUSON 24

			OE 	
5		1	41958500	0202528
9		1	41955900	2002253
13		1	41935700	0301211
14		1	41988700	1630274
15		1	41926300	0301118
16		1	41930300	0101151





MASSEY FERGUSON 27

			OE 	
8		1	41934800	0301198
10		1	41929000	2001143
14		1	41936200	1401220





MASSEY FERGUSON 29

				
8		1	41934800	0301198
14		1	41936200	1401220





MASSEY FERGUSON 31

				
8		1	41934800	0301198
14		1	41936200	1401220





MASSEY FERGUSON 31 СТАРЫЙ

				
1	БАРАБАН ТРАНСПОРТЕРА - КОНТРПРИВОД	1	/	/
2	СОЛОМОТРЯС	1	/	/
3	ПРИВОД НОЖА (ПОНИЖ.)	1	/	/
4	ШНЕК ТРАНСПОРТЕРА	1	/	/
5	ПРИВОД НОЖА	1	/	/
6	МОЛОТИЛКА	1	/	/
7	ГЛАВНЫЙ ПРИВОД	1	/	/
8	ГИДРАВЛИЧЕСКИЙ НАСОС	1	/	/
9	ПРИВОД ВЫГРУЗКИ ЗЕРНОВОГО БУНКЕРА	1	/	/
10	ПРИВОД ЖАТКИ	1	/	/
11	ПРЕСС-ПОДБОРЩИК	1	/	/





MASSEY FERGUSON 86 (F)

				
1	БАРАБАН НАКЛ. КАМЕРЫ ЖАТКИ	1	412236M1	0702225
2	РАЗГРУЗКА БУНКЕРА	1	412074M1	0301117
3	ВЕНТИЛЯТОР ОЧИСТКИ. ВЕРХНИЙ	1	402605M1	0201155
4	ГИДРАВЛИЧЕСКИЙ НАСОС	1	402177M1	0401111
4	ГИДРАВЛИЧЕСКИЙ НАСОС	1	402604M1	1901098
5	БИТЕР	1	402608M3	1439317
5	БИТЕР	1	413122M2	0139325
6	ВЕНТИЛЯТОР ОЧИСТКИ	1	/	/
7	ПОДБАРАБАНЫ. СОЛОМОТРЯС	1	402603M1	1901251
8	ПРИВОД ХОДА. ВЕРХНИЙ	1	412333M1	0111241
8	ПРИВОД ХОДА. ВЕРХНИЙ	1	905921M1	0111241
9	ПРИВОД ХОДА. НИЖНИЙ	1	401110M1	0111210
10	РЕДУКТОР	1	412237M1	1430213
11	ПЕРЕДНИЙ ШНЕК	1	412399M1	0302136
12	НОЖ	1	402607M1	1202193
13	МОТОВИЛО	1	/	/
14	ГЛАВНЫЙ БАРАБАН	1	/	/
15	ВЕНТИЛЯТОР ОЧИСТКИ	1	402604M1	1901098





MASSEY FERGUSON 87 (F)

				
1	БАРАБАН НАКЛ. КАМЕРЫ ЖАТКИ	1	412236M1	0702225
2	РАЗГРУЗКА БУНКЕРА	1	412074M1	0301117
3	ВЕНТИЛЯТОР ОЧИСТКИ. ВЕРХНИЙ	1	402605M1	0201155
4	ГИДРАВЛИЧЕСКИЙ НАСОС	1	402177M1	0401111
4	ГИДРАВЛИЧЕСКИЙ НАСОС	1	417468M1	0201108
5	БИТЕР	1	402608M3	1439317
6	ВЕНТИЛЯТОР ОЧИСТКИ	1	/	/
7	ПОДБАРАБАНЬЕ. СОЛОМОТРЯС	1	402603M1	1901251
8	ПРИВОД ХОДА. ВЕРХНИЙ	1	905921M1	0111241
9	ПРИВОД ХОДА. НИЖНИЙ	1	401110M1	0111210
10	РЕДУКТОР	1	412237M1	1430213
11	ПЕРЕДНИЙ ШНЕК	1	412399M1	0302136
12	НОЖ	1	402607M1	1202193
13	МОТОВИЛО	1	/	/
14	ГЛАВНЫЙ БАРАБАН	1	/	/
15	ВЕНТИЛЯТОР ОЧИСТКИ	1	621262M1	0101099





MASSEY FERGUSON 86 - 87 СТАРЫЙ

				
1	ПРИВОД ХОДА	1	401109M1	0111241
1	ПРИВОД ХОДА	1	412333M1	0111241
2	ПРИВОД ХОДА	1	401110M1	0111210
3	ГИДРАВЛИЧЕСКИЙ НАСОС	1	402177M1	0401111
3	ГИДРАВЛИЧЕСКИЙ НАСОС	1	403041M1	0701095
4	СОЛОМОТРЯС	1	402603M1	1901251
5	ПРИВОД НОЖА	1	402607M1	1202193
6	БИТЕР ЗА ЦИЛИНДРОМ	1	402608M3	1439317
7	ВЕРХНИЙ ПРИВОД НОЖА	1	412237M1	1430213
8	ШНЕК ТРАНСПОРТЕРА	1	412399M1	0302136
9	ПРЕСС-ПОДБОРЩИК	1	328656M1	2330562
10	ВЕНТИЛЯТОР ОЧИСТКИ	1	402604M1	1901098
11	ВЕНТИЛЯТОР ОЧИСТКИ. ВЕРХНИЙ	1	402605M1	0201155
12	РАЗГРУЗКА БУНКЕРА	1	412074M1	0301117
13	ПРИВОД ТРАНСПОРТЕРА	1	412236M1	0702225





MASSEY FERGUSON 186 (F)

				
1	БАРАБАН НАКЛ. КАМЕРЫ ЖАТКИ	1	1724154M1	0202209
1	БАРАБАН НАКЛ. КАМЕРЫ ЖАТКИ	1	417974M1	0502215
2	РАЗГРУЗКА БУНКЕРА	1	621259M1	0902122
3	ВЕНТИЛЯТОР ОЧИСТКИ. ВЕРХНИЙ	1	621261M1	0201170
4	ГИДРАВЛИЧЕСКИЙ НАСОС	1	418900M1	0101099
5	БИТЕР	1	418232M1	0139325
6	ВЕНТИЛЯТОР ОЧИСТКИ	1	/	/
7	ПОДБАРАБАНЫЕ. СОЛОМОТРАС	1	621258M1	0101245
8	ПРИВОД ХОДА. ВЕРХНИЙ	1	905921M1	0111241
9	ПРИВОД ХОДА. НИЖНИЙ	1	905920M1	0111213
10	РЕДУКТОР	1	417972M1	1430213
11	ПЕРЕДНИЙ ШНЕК	1	418209M1	0302134
12	НОЖ	1	1722835M1	0102163
12	НОЖ	1	402607M1	1202193
13	МОТОВИЛО	1	/	/
14	МОТОВИЛО	1	/	/
15	ВЕНТИЛЯТОР ОЧИСТКИ	1	621262M1	0101099





MASSEY FERGUSON 186 СТАРЫЙ

				
x	ВЕНТИЛЯТОР РАДИАТОРА	1	893575M1	0372231
1	ПРИВОД ПОДБАРАБАНЫЯ	1	417660M1	0101245
2	ЗАДНИЙ БИТЕР - ВЕНТИЛЯТОР	1	417795M1	0201170
3	ВЕНТИЛЯТОР ОЧИСТКИ	1	417797M1	0101099
4	ПРИВОД ХОДА	1	401109M1	0111241
5	ПРИВОД ХОДА	1	417995M1	0111213
6	ВЕРХНИЙ ПРИВОД НОЖА	1	417972M1	1430213
7	ПРИВОД ТРАНСПОРТЕРА	1	1724154M1	0202209
7	ПРИВОД ТРАНСПОРТЕРА	1	417974M1	0502215
8	ПРИВОД НОЖА	1	402607M1	1202193
9	ШНЕК ТРАНСПОРТЕРА	1	418209M1	0302134
10	РАЗГРУЗКА БУНКЕРА	1	621259M1	0902122
11	БИТЕР ЗА ЦИЛИНДРОМ	1	418232M1	0139325
12	ГИДРАВЛИЧЕСКИЙ НАСОС	1	417468M1	0201108
14	ГИДРАВЛИЧЕСКИЙ НАСОС	1	418900M1	0101099





MASSEY FERGUSON 187

				
1	БАРАБАН НАКЛ. КАМЕРЫ ЖАТКИ	1	1724154M1	0202209
1	БАРАБАН НАКЛ. КАМЕРЫ ЖАТКИ	1	417974M1	0502215
2	РАЗГРУЗКА БУНКЕРА	1	621259M1	0902122
3	ВЕНТИЛЯТОР ОЧИСТКИ. ВЕРХНИЙ	1	621261M1	0201170
4	ГИДРАВЛИЧЕСКИЙ НАСОС	1	417468M1	0201108
4	ГИДРАВЛИЧЕСКИЙ НАСОС	1	418900M1	0101099
5	БИТЕР / МОЛОТИЛКА	1	418232M1	0139325
6	ВЕНТИЛЯТОР ОЧИСТКИ	1	1721710M1	1901098
7	ПОДБАРАБАНЬЕ. СОЛОМОТРЯС	1	621258M1	0101245
8	ПРИВОД ХОДА. ВЕРХНИЙ	1	905921M1	0111241
9	ПРИВОД ХОДА. НИЖНИЙ	1	905920M1	0111213
10	РЕДУКТОР	1	417972M1	1430213
11	ПЕРЕДНИЙ ШНЕК / ТРАНСПОРТЕР	1	418209M1	0302134
12	НОЖ / ПРИВОД НОЖА	1	1722835M1	0102163
12	НОЖ	1	402607M1	1202193
13	МОТОВИЛО	1	/	/
15	ВЕНТИЛЯТОР ОЧИСТКИ	1	621262M1	0101099
16	ВЕНТИЛЯЦИЯ	1	621262M1	0101099
17	ОТБОЙНЫЙ БАРАБАН	1	417795M1	0201170
18	ОЧИСТИТЕЛЬ	1	417660M1	0101245
19	ВЫГРУЗКА	1	418192M1	0102125
20	НИЖНИЙ ВАРИАТОР	1	417995M1	0111213
21	ВЕРХНИЙ ВАРИАТОР	1	401109M1	0111241





MASSEY FERGUSON 206

				
1	БАРАБАН НАКЛ. КАМЕРЫ ЖАТКИ	1	1724154M1	0202209
2	РАЗГРУЗКА БУНКЕРА	1	1604055M1	0902122
3	ВЕНТИЛЯТОР ОЧИСТКИ. ВЕРХНИЙ	1	621261M1	0201170
4	ГИДРАВЛИЧЕСКИЙ НАСОС	1	418900M1	0101099
5	БИТЕР / МОЛОТИЛКА	1	418232M1	0139325
6	ВЕНТИЛЯТОР ОЧИСТКИ / ОТБОЙНЫЙ БАРАБАН	1	1445437M1	0118122
6	ВЕНТИЛЯТОР ОЧИСТКИ	1	1721710M1	1901098
7	СОЛОМОТРЯС	1	621258M1	0101245
8	ПРИВОД ХОДА. ВЕРХНИЙ	1	905921M1	0111241
9	ПРИВОД ХОДА. НИЖНИЙ	1	905920M1	0111213
10	РЕДУКТОР	1	417972M1	1430213
11	ПЕРЕДНИЙ ШНЕК	1	418209M1	0302134
12	РЕЖУЩИЙ АППАРАТ / ПРИВОД НОЖА	1	1722835M1	0102163
12	НОЖ	1	402607M1	1202193
13	ВЕНТИЛЯТОР ОЧИСТКИ	1	621262M1	0101099
14	ВЕНТИЛЯТОР II	1	621262M1	0101099
15	НИЖНИЙ ВАРИАТОР	1	417995M1	0111213
16	ВЕРХНИЙ ВАРИАТОР	1	401109M1	0111241





MASSEY FERGUSON 206 СТАРЫЙ

				
1	ПРИВОД ПОДБАРАБАНЬЯ	1	621258M1	0101245
2	ЗАДНИЙ БИТЕР - ВЕНТИЛЯТОР	1	621261M1	0201170
3	ВЕНТИЛЯТОР ОЧИСТКИ	1	621262M1	0101099
4	ВАРИАТОР СКОРОСТИ	1	905920M1	0111213
5	ВАРИАТОР СКОРОСТИ	1	905921M1	0111241
6	ВЕРХНИЙ ПРИВОД НОЖА	1	417972M1	1430213
7	ПРИВОД ТРАНСПОРТЕРА	1	1724154M1	0202209
8	ПРИВОД НОЖА	1	402607M1	1202193
9	ПРИВОД НОЖА	1	1722835M1	0102163
10	РАЗГРУЗКА БУНКЕРА	1	1604055M1	0902122
11	ЗАДНИЙ БИТЕР	1	418232M1	0139325
13	ГИДРАВЛИЧЕСКИЙ НАСОС	1	418900M1	0101099
14	ЗАДНИЙ БИТЕР ОЧИСТКИ	1	1445437M1	0118122





MASSEY FERGUSON 240

				
1	БАРАБАН НАКЛ. КАМЕРЫ ЖАТКИ	1	1724154M1	0202209
2	РАЗГРУЗКА БУНКЕРА	1	1604055M1	0902122
3	ВЕНТИЛЯТОР ОЧИСТКИ. ВЕРХНИЙ	1	621261M1	0201170
4	ГИДРАВЛИЧЕСКИЙ НАСОС	1	/	/
5	БИТЕР	1	418232M1	0139325
6	ВЕНТИЛЯТОР ОЧИСТКИ	1	/	/
7	ПОДБАРАБАНЬЕ. СОЛОМОТРАС	1	621258M1	0101245
8	ПРИВОД ХОДА. ВЕРХНИЙ	1	905921M1	0111241
9	ПРИВОД ХОДА. НИЖНИЙ	1	905920M1	0111213
10	РЕДУКТОР	1	916833M1	0111123
10	РЕДУКТОР	1	417972M1	1430213
11	ПЕРЕДНИЙ ШНЕК	1	418209M1	0302134
12	НОЖ	1	1722835M1	0102163
12	НОЖ	1	402607M1	1202193
12	НОЖ	1	410959M1	0102184
13	МОТОВИЛО	1	1604401M1	0101285
15	ВЕНТИЛЯТОР ОЧИСТКИ	1	621262M1	0101099





MASSEY FERGUSON 300

				
x	КОНТРПРИВОД. СОЛОМОИЗМЕЛЬЧИТЕЛЬ	1	1033078M1	/
x	ЗЕРНОВОЙ ШНЕК	1	227984M1	0302281
x	ПРИВОД КОНДИЦ. ИЛИ ВЕНТ. ОЧИСТКИ (ВЫСОКИЕ ОБОРОТЫ)	1	834492M2	0101099
1	ВСПОМОГАТЕЛЬНЫЙ ЦИЛИНДР	1	832822M1	/
2	ВЕНТИЛЯТОР ОЧИСТКИ	1	832877M1	/
3	ЦИЛИНДР	1	832873M1	0112208
4	ГЕНЕРАТОР И ВОДЯНОЙ НАСОС. ДИЗЕЛЬ	1	236959M1	/
5	МОТОВИЛО	1	832872M1	2002253
5	ВАРИАТОР МОТОВИЛА	1	833768M1	0110106
5	МОТОВИЛО	1	834140M1	0302281
6	ЗЕРНОВОЙ И КОЛОСОВОЙ ШНЕК	1	832866M2	0102415
7	ГИДРАВЛИЧЕСКИЙ НАСОС	1	230381M1	0102108
8	НОЖ	1	834058M1	0102174
8	НОЖ	1	832869M1	/
8	НОЖ	1	834190M1	0202172
9	ВЕНТИЛЯТОР ОЧИСТКИ. НИЗКИЕ ОБОРОТЫ	1	832876M1	/
9	ВЕНТИЛЯТОР ОЧИСТКИ. ЛУГОВЫЕ ТРАВЫ	1	GH5047	0201109
10	ПРИВОД ХОДА. НИЖНИЙ (ЗЕРНО)	1	832789M3	/
10	ПРИВОД ХОДА. НИЖНИЙ (РИС)	1	832965M1	/
11	ВЕНТИЛЯТОР РАДИАТОРА. ГАЗ	1	236670M1	0372242
11	ВЕНТИЛЯТОР РАДИАТОРА. ДИЗЕЛЬ	1	236958M1	0372240
12	КОНТРПРИВОД МОТОВИЛА	1	834139M1	0302146
13	КОНТРПРИВОД РОТОРНОГО ГРОХОТА. ГАЗ	1	832895M2	/
14	КОНТРПРИВОД РОТОРНОГО ГРОХОТА. ДИЗЕЛЬ	1	832896M1	/
15	ГИДРАВЛИЧЕСКИЙ НАСОС - РОТОРНЫЙ ГРОХОТ. ГАЗ	1	832867M1	/
16	СОЛОМОТРЯС	1	832867M1	/
17	ПЛАТФОРМА ЖАТКИ	1	228147M91	/
17	ПЛАТФОРМА ЖАТКИ	1	832870M1	/
18	РАЗГРУЗКА БУНКЕРА	1	832878M1	/
19	ПРИВОД ХОДА. ВЕРХНИЙ	1	832790M3	/
20	РАЗБРАСЫВАТЕЛЬ СОЛОМЫ	1	832855M1	/





MASSEY FERGUSON 307

				
1	БАРАБАН НАКЛ. КАМЕРЫ ЖАТКИ	1	1724154M1	0202209
2	РАЗГРУЗКА БУНКЕРА	1	1604055M1	0902122
3	ВЕНТИЛЯТОР ОЧИСТКИ. ВЕРХНИЙ	1	621261M1	0201170
4	ГИДРАВЛИЧЕСКИЙ НАСОС	1	1720674M1	0202235
5	БИТЕР / МОЛОТИЛКА	1	1720255M1	0124297
5	БИТЕР / МОЛОТИЛКА	1	1603701M1	1623297
6	ВЕНТИЛЯТОР ОЧИСТКИ / ВАРИАТОР	1	621262M1	0101099
7	ПОДБАРАБАНЬЕ. СОЛОМОТРЯС	1	621258M1	0101245
8	ПРИВОД ХОДА. НИЖНИЙ	1	905921M1	0111241
9	ПРИВОД ХОДА. ВЕРХНИЙ	1	905920M1	0111213
x	РЕДУКТОР ДЛЯ РЕЖ. АППАРАТА ОТ 10 ФУТОВ	1	916833M1	0111123
10	РЕДУКТОР ДО 8,5 ФТ. / РЕЖУЩИЙ АППАРАТ	1	417972M1	1430213
11	ПРИВОД ПЕРЕДНЕГО ШНЕКА	1	418209M1	0302134
12	ПРИВОД КАЧАНИЯ НОЖА	1	1722835M1	0102163
12	НОЖ ДО 8,5 ФУТОВ (2,5 М)	1	402607M1	1202193
12	НОЖ ОТ 10 ФУТОВ (2,2 М)	1	410959M1	0102184
13	МОТОВИЛО	1	1604401M1	0101285
15	ВЕНТИЛЯТОР ОЧИСТКИ	1	621262M1	0101099
16	ВЫГРУЗКА	1	90598	0123153
17	ВАРИАТОР МОТОВИЛА	1	916854	1401304
18	ПРИВОД ХОДА. НИЖНИЙ	1	417995	0111213
19	ПРИВОД ХОДА. ВЕРХНИЙ	1	401109	0111241





MASSEY FERGUSON 307 СТАРЫЙ

				
1	ПРИВОД МОТОВИЛА	1	916833M1	0111123
2	ВЕРХНИЙ ПРИВОД НОЖА	1	417972M1	1430213
3	ВАРИАТОР ПРИВОДА ХОДА	1	905920M1	0111213
5	ПРИВОД ПОДБАРАБАНЬЯ	1	621258M1	0101245
6	ВАРИАТОР ПРИВОДА ХОДА	1	905921M1	0111241
7	ПРИВОД НОЖА	1	1722835M1	0102163
7	ПРИВОД НОЖА	1	402607M1	1202193
8	ГИДРАВЛИЧЕСКИЙ НАСОС	1	1720647M1	0201109
9	ЗАДНИЙ БИТЕР - ВЕНТИЛЯТОР	1	621261M1	0201170
10	РАЗГРУЗКА БУНКЕРА	1	1604055M1	0902122
11	ПРИВОД ТРАНСПОРТЕРА	1	1724154M1	0202209
12	ВЕНТИЛЯТОР ОЧИСТКИ	1	621262M1	0101099
14	ЗАДНИЙ БИТЕР	1	418232M1	0139325



MASSEY FERGUSON 400

				
1	ВЕНТИЛЯТОР ОЧИСТКИ	1	784797M2	1601103
2	РАЗГРУЗКА БУНКЕРА	1	228813M1	1902120
3	ВЕНТИЛЯТОР ОЧИСТКИ. ВЕРХНИЙ	1	1855008M1	1602150
5	ГИДРАВЛИЧЕСКИЙ НАСОС	1	832490M1	1401101
6	ГЕНЕРАТОР	1	893575M1	0372231
7	ПРИВОД	1	793863M1	0785283
8	ГЛАВНЫЙ РЕМЕНЬ	1	793861M1	/
9	МНОГОПОТОЧНОЕ ИСПОЛНЕНИЕ	1	/	/
10	КОЛОС.	1	795514M4	1201153
10	КОЛОС.	1	832538M1	0101156
11	СОЛОМОТРЯС	1	1615254M1	0202320
11	СОЛОМОТРЯС	1	320593M2	0104352
12	ЗЕРНОВОЙ ЭЛЕВАТОР	1	784796M2	0302281
15	РЕДУКТОР	1	789853M1	0310109
15	РЕДУКТОР	1	603719M1	0110126
15	РЕДУКТОР	1	785806M2	0310109
16	НОЖ	1	785585M1	0102174
17	МОТОВИЛО	1	1615333M1	0702295
17	МОТОВИЛО	1	785810M1	1201291
17	МОТОВИЛО	1	790839M1	0202332



MASSEY FERGUSON 400 - 500

				
x	ВЕНТИЛЯТОР РАДИАТОРА	1	228722M1	1601103
x	ВЕНТИЛЯТОР РАДИАТОРА	1	233950M1	0101099
x	ГИДРАВЛИЧЕСКИЙ НАСОС	1	832490M1	1401101
x	ВЕНТИЛЯТОР	1	227976M1	1601103
x	БИТЕР	1	228999M1	2001143
x	БИТЕР	1	832538M1	0101156
x	СОЛОМОТРЯС	1	227986M1	0201343
x	ВЫГРУЗКА	1	228813M1	1902120
x	КОНТРПРИВОД	1	227457M1	1602150
x	БУНКЕР	1	227984M1	0302281
x	МОТОВИЛО	1	790839M1	0202332
x	ВАРИАТОР МОТОВИЛА	1	790833M1	0110126
x	ЗАДНИЙ БИТЕР	1	227978M1	/
x	ПРИВОД	1	230356M1	/





MASSEY FERGUSON 400 - 500 СТАРЫЙ

			OE	
2	КОНТРПРИВОД МОТОВИЛА	1	1855008M1	1602150
3	ЗЕРНОВОЙ ШНЕК	1	784796M1	0102282
4	ГЛАВНЫЙ ПРИВОД	1	793861M1	/
5	ЗАДНИЙ БИТЕР	1	793863M1	0785283
6	ПРИВОД МОТОВИЛА	1	785810M1	1201291
6	ПРИВОД МОТОВИЛА	1	790839M1	0202332
7	ВАРИАТОР МОТОВИЛА	1	785806M1	0310109
7	ВАРИАТОР МОТОВИЛА	1	790833M1	0110126
8	КОЛОСОВОЙ ЭЛЕВАТОР	1	228999M1	2001143
8	КОЛОСОВОЙ ЭЛЕВАТОР	1	832538M1	0101156
9	РАД. ЗАБОР ВОЗДУХА	1	228722M1	1601103
10	СОЛОМОТРЯС	1	1615254M1	0202320
10	СОЛОМОТРЯС	1	227986M1	0201343
10	СОЛОМОТРЯС	1	320593M2	0104352
12	РАЗГРУЗКА БУНКЕРА	1	228813M1	1902120
14	ВЕНТИЛЯТОР ОЧИСТКИ	1	784797M1	1601103
15	ГИДРАВЛИЧЕСКИЙ НАСОС	1	230350M1	1472238
15	ГИДРАВЛИЧЕСКИЙ НАСОС	1	832490M1	1401101
16	ВЕНТИЛЯТОР РАДИАТОРА	1	233950M1	0101099





MASSEY FERGUSON 410 - 415

			OE	
1	ВЕНТИЛЯТОР ОЧИСТКИ	1	784797M2	1601103
2	РАЗГРУЗКА БУНКЕРА	1	228813M1	1902120
3	ВЕНТИЛЯТОР ОЧИСТКИ. ВЕРХНИЙ	1	1855008M1	1602150
5	ГИДРАВЛИЧЕСКИЙ НАСОС	1	832490M1	1401101
6	ГЕНЕРАТОР	1	893575M1	0372231
7	ПРИВОД	1	793863M1	0785283
8	ГЛАВНЫЙ РЕМЕНЬ	1	793861M1	/
9	МНОГОПОТОЧНОЕ ИСПОЛНЕНИЕ	1	785676M2	0101372
10	КОЛОС.	1	795514M4	1201153
10	КОЛОС.	1	795582M2	0301141
11	СОЛОМОТРЯС	1	1615254M1	0202320
12	ЗЕРНОВОЙ ЭЛЕВАТОР	1	784796M2	0302281
15	РЕДУКТОР	1	603719M1	0110126
16	НОЖ	1	785585M3	0102174
17	МОТОВИЛО	1	1615254M1	0202320
17	МОТОВИЛО	1	1615333M1	0702295



MASSEY FERGUSON 410 - 415 - 510 - 515 СТАРЫЙ

				
2	КОНТРПРИВОД МОТОВИЛА	1	1855008M1	1602150
3	ЗЕРНОВОЙ ШНЕК	1	784796M1	0102282
4	ГЛАВНЫЙ ПРИВОД	1	793862M1	0185306
5	ЗАДНИЙ БИТЕР	1	793863M1	0785283
6	ПРИВОД МОТОВИЛА	1	1615333M1	0702295
6	ПРИВОД МОТОВИЛА	1	790839M1	0202332
7	ВАРИАТОР МОТОВИЛА	1	785806M1	0310109
7	ВАРИАТОР МОТОВИЛА	1	790833M1	0110126
8	КОЛОСОВОЙ ЭЛЕВАТОР	1	795514M4	1201153
8	КОЛОСОВОЙ ЭЛЕВАТОР	1	795582M1	0301141
9	РАД. ЗАБОРА ВОЗДУХА	1	228722M1	1601103
10	СОЛОМОТРЯС	1	1615254M1	0202320
12	РАЗГРУЗКА БУНКЕРА	1	228813M1	1902120
14	ВЕНТИЛЯТОР ОЧИСТКИ	1	784797M1	1601103
15	ГИДРАВЛИЧЕСКИЙ НАСОС	1	230350M1	1472238
15	ГИДРАВЛИЧЕСКИЙ НАСОС	1	832490M1	1401101
16	ВЕНТИЛЯТОР РАДИАТОРА	1	233950M1	0101099
17	ПРИВОД НОЖА	1	785585M3	0102174
18	МНОГОПОТОЧНОЕ ИСПОЛНЕНИЕ	1	785676M2	0101372



MASSEY FERGUSON 410 - 510

				
x	ВЕНТИЛЯТОР ДВИГАТЕЛЯ	1	240575M2	0101099
x	ГИДРАВЛИЧЕСКИЙ НАСОС	1	832490M1	1401101
x	ВОЗДУХООЧИСТИТЕЛЬ	1	228722M1	1601103
x	ВЕНТИЛЯТОР	1	227976M1	1601103
x	ЗАДНИЙ БИТЕР	1	795514M1	1201153
x	ГИДРАВЛИЧЕСКИЙ НАСОС	1	230381M1	0102108
x	ВЫГРУЗКА	1	228813M1	1902120
x	ВЕНТИЛЯТОР	1	227457M1	1602150
x	БУНКЕР	1	227984M1	0302281
x	МОТОВИЛО	1	1615333M1	0702295
x	КОЛОСОВОЙ ЭЛЕВАТОР	1	796487M1	0202320
x	МОТОВИЛО	1	790839M1	0202332
x	ВАРИАТОР МОТОВИЛА	1	785806M1	0310109
x	ВАРИАТОР МОТОВИЛА	1	790833M1	0110126
x	ГЛАВНАЯ ПЕРЕДАЧА	1	230356M2	/
x	ГЛАВНАЯ ПЕРЕДАЧА	1	233213M2	/
x	ГЛАВНЫЙ БАРАБАН	1	240447M1	/



MASSEY FERGUSON 440

			OE	
1	БАРАБАН НАКЛ. КАМЕРЫ ЖАТКИ	1	621588M1	0702225
2	РАЗГРУЗКА БУНКЕРА	1	1604055M1	0902122
3	ВЕНТИЛЯТОР ОЧИСТКИ. ВЕРХНИЙ	1	621261M1	0201170
4	ГИДРАВЛИЧЕСКИЙ НАСОС	1	/	/
5	БИТЕР	1	1720255M1	0124297
6	ВЕНТИЛЯТОР ОЧИСТКИ	1	/	/
7	ПОДБАРАБАНЬЕ. СОЛОМОТРЯС	1	612258M1	0101245
8	ПРИВОД ХОДА. ВЕРХНИЙ	1	905921M1	0111241
9	ПРИВОД ХОДА. НИЖНИЙ	1	905920M1	0111213
10	РЕДУКТОР	1	916833M1	0111223
11	ПЕРЕДНИЙ ШНЕК	1	/	/
12	НОЖ	1	410959M1	0102184
13	МОТОВИЛО	1	1604401M1	0101285
15	ВЕНТИЛЯТОР ОЧИСТКИ	1	621262M1	0101099





MASSEY FERGUSON 487 - 506 - 507

			OE	
1	БАРАБАН НАКЛ. КАМЕРЫ ЖАТКИ	1	621588M1	0702225
2	РАЗГРУЗКА БУНКЕРА	1	905980M1	0123153
3	ВЕНТИЛЯТОР ОЧИСТКИ. ВЕРХНИЙ	1	621261M1	0201170
4	ГИДРАВЛИЧЕСКИЙ НАСОС	1	1720674M1	0202235
5	БИТЕР	1	1720255M1	0124297
6	ВЕНТИЛЯТОР ОЧИСТКИ	1	/	/
7	ПОДБАРАБАНЬЕ. СОЛОМОТРЯС	1	621258M1	0101245
8	ПРИВОД ХОДА. ВЕРХНИЙ	1	905981M2	0312284
9	ПРИВОД ХОДА. НИЖНИЙ	1	621231M2	0112223
9	ПРИВОД ХОДА. НИЖНИЙ	1	905982M1	0112208
10	РЕДУКТОР	1	417972M1	1430213
10	РЕДУКТОР	1	905447M1	0111116
10	РЕДУКТОР	1	905481M1	0101321
11	ПЕРЕДНИЙ ШНЕК	1	418209M1	0302134
12	НОЖ	1	402607M1	1202193
12	НОЖ	1	410959M1	0102184
13	МОТОВИЛО	1	/	/
15	ВЕНТИЛЯТОР ОЧИСТКИ	1	621262M1	0101099





MASSEY FERGUSON 487 СТАРЫЙ

			OE	
1	ПРИВОД ПОДБАРАБАНЬЯ	1	621258M1	0101245
2	ЗАДНИЙ БИТЕР - ВЕНТИЛЯТОР	1	621261M1	0201170
3	ВЕНТИЛЯТОР ОЧИСТКИ	1	417797M1	0101099
6	ВЕРХНИЙ ПРИВОД НОЖА	1	417972M1	1430213
7	ПРИВОД ТРАНСПОРТЕРА	1	1720488M1	0202230
8	ПРИВОД НОЖА	1	402607M1	1202193
9	ШНЕК ТРАНСПОРТЕРА	1	1722835M1	0102163
10	РАЗГРУЗКА БУНКЕРА	1	621259M1	0902122
11	ЗАДНИЙ БИТЕР	1	1720255M1	0124297
13	ГИДРАВЛИЧЕСКИЙ НАСОС	1	1720674M2	0201109





MASSEY FERGUSON 487

				
x	РЕЖУЩИЙ АППАРАТ	1	621587M1	0302248
x	ВЕНТИЛЯЦИЯ	1	621262M1	0101099
x	ВЕНТИЛЯЦИЯ	1	417795M1	0201170
x	СОЛОМОТРЯС	1	417660M1	0101245
x	ОТБОЙНЫЙ БАРАБАН	1	1720255M1	0124297
x	ВЫПУСК ЗЕРНА	1	418192M1	0102125
x	РЕЖУЩИЙ АППАРАТ	1	621588M1	0702225
x	ГИДРАВЛИЧЕСКИЙ НАСОС	1	1720674M1	0202235





MASSEY FERGUSON 500

				
1	ВЕНТИЛЯТОР ОЧИСТКИ	1	784797M2	1601103
2	РАЗГРУЗКА БУНКЕРА	1	228113M1	1901115
3	ВЕНТИЛЯТОР ОЧИСТКИ. ВЕРХНИЙ	1	1855008M1	1602150
5	ГИДРАВЛИЧЕСКИЙ НАСОС	1	230381M1	0102108
6	ГЕНЕРАТОР	1	893575M1	0372231
7	ПРИВОД	1	793863M1	0785283
8	ГЛАВНЫЙ РЕМЕНЬ	1	793862M1	0185306
9	МНОГОПОТОЧНОЕ ИСПОЛНЕНИЕ	1	/	/
10	КОЛОС.	1	228999M1	2001143
10	КОЛОС.	1	832538M1	0101156
11	СОЛОМОТРЯС	1	320593M2	0104352
12	ЗЕРНОВОЙ ЭЛЕВАТОР	1	784796M2	0302281
15	РЕДУКТОР	1	603719M1	0110126
15	РЕДУКТОР	1	790833M1	0110126
16	НОЖ	1	/	/
17	МОТОВИЛО	1	790839M1	0202332





MASSEY FERGUSON 506 СТАРЫЙ

				
1	ПРИВОД ПОДБАРАБАНЯ	1	621258M1	0101245
2	ЗАДНИЙ БИТЕР - ВЕНТИЛЯТОР	1	621261M1	0201170
3	ВЕНТИЛЯТОР ОЧИСТКИ	1	621262M1	0101099
6	ВЕРХНИЙ ПРИВОД НОЖА	1	417972M1	1430213
7	ПРИВОД ТРАНСПОРТЕРА	1	621588M1	0702225
8	ПРИВОД НОЖА	1	402607M1	1202193
9	ШНЕК ТРАНСПОРТЕРА	1	410959M1	0102184
10	РАЗГРУЗКА БУНКЕРА	1	905980M1	0123153
11	ЗАДНИЙ БИТЕР	1	1720255M1	0124297
13	ГИДРАВЛИЧЕСКИЙ НАСОС	1	1720674M1	0202235

MASSEY FERGUSON 507

				
x	ПРИВОД МОТОВИЛА	1	905481M1	0101321
x	ВЕНТИЛЯТОР	1	621262M1	0101099
x	ВЕНТИЛЯТОР	1	621261M1	0201170
x	СОЛОМОТРЯС	1	621258M1	0101245
x	ВЫПУСК ЗЕРНА	1	905980M1	0123153
x	ОТБОЙНЫЙ БАРАБАН	1	1720205M3	0724340
x	ПРИВОД НОЖА	1	410959M1	0102184
x	РЕЖУЩИЙ АППАРАТ	1	621588M1	0702225
x	НАСОС	1	1720674M2	0201109
x	ВАРИАТОР МОТОВИЛА	1	905447M1	0111116

MASSEY FERGUSON 507 СТАРЫЙ

				
1	ПРИВОД ПОДБАРАБАНЫ	1	621258M1	0101245
2	ВАРИАТОР ПРИВОДА ХОДА	1	905981M1	0312284
3	ВАРИАТОР ПРИВОДА ХОДА	1	905982M1	0112208
4	ЗАДНИЙ БИТЕР	1	1720205M3	0724340
6	ЗАДНИЙ БИТЕР	1	621261M1	0201170
7	ВЕНТИЛЯТОР ОЧИСТКИ	1	621262M1	0101099
8	ПРИВОД ТРАНСПОРТЕРА	1	621588M1	0702225
9	РАЗГРУЗКА БУНКЕРА	1	905980M1	0123153
10	ГИДРАВЛИЧЕСКИЙ НАСОС	1	1720674M2	0201109
11	ПРИВОД МОТОВИЛА	1	905481M1	0101321
12	ВАРИАТОР МОТОВИЛА	1	905447M1	0111116
13	ПРИВОД НОЖА	1	410959M1	0102184

MASSEY FERGUSON 510 - 515

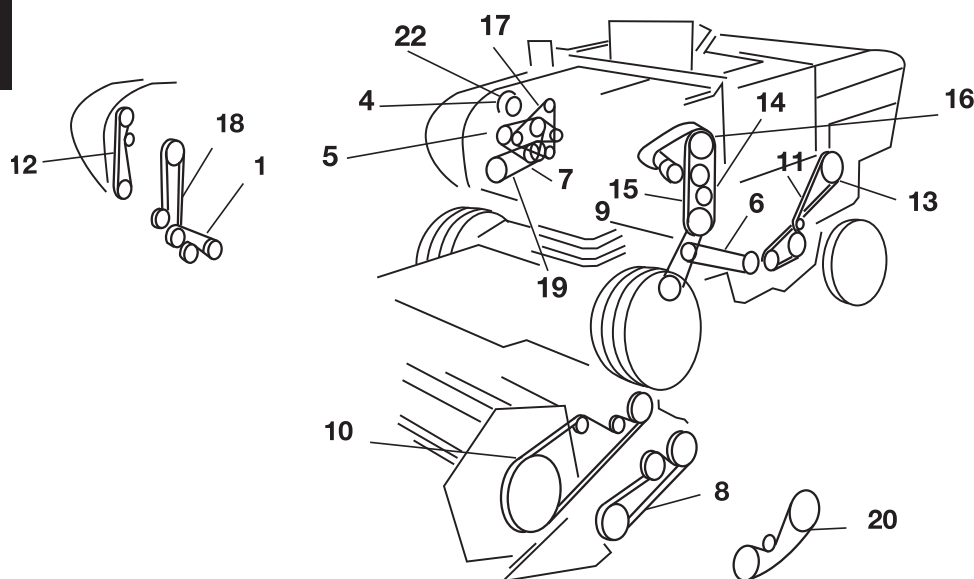

ВАРИАТОР МОТОВИЛА



ВАРИАТОР СКОРОСТИ МОТОВИЛА







РЕЖУЩИЙ АППАРАТ ДОМОЛОТА







1	ВЕНТИЛЯТОР ОЧИСТКИ	1	784797M2	1601103
2	РАЗГРУЗКА БУНКЕРА	1	228813M1	1902120
3	ВЕНТИЛЯТОР ОЧИСТКИ. ВЕРХНИЙ	1	1855008M1	1602150
5	ГИДРАВЛИЧЕСКИЙ НАСОС	1	230381M1	0102108
6	ГЕНЕРАТОР	1	893575M1	0372231
7	ПРИВОД	1	793863M1	0785283
8	ГЛАВНЫЙ РЕМЕНЬ	1	793862M1	0185306
9	МНОГОПОТОЧНОЕ ИСПОЛНЕНИЕ	1	/	/
10	КОЛОС.	1	795514M4	1201153
10	КОЛОС.	1	795582M2	0301141
11	СОЛОМОТРЯС	1	1615254M1	0202320
12	ЗЕРНОВОЙ ЭЛЕВАТОР	1	784796M2	0302281
15	РЕДУКТОР	1	603719M1	0110126
16	НОЖ	1	785585M3	0102174
17	МОТОВИЛО	1	1615254M1	0202320
17	МОТОВИЛО	1	1615333M1	0702295





MASSEY FERGUSON 520 - 525

			OE 	
x	ВЕНТИЛЯТОР ДВИГАТЕЛЯ	1	619192M1	0172230
x	БАРАБАН	1	912877M1	0270259
x	ПРАВЫЙ ПРИВОД	1	227976M1	1601103
x	ВОЗДУХОВЫТЯЖНОЕ УСТРОЙСТВО	1	783907M1	0201123
x	КОЛОСОВОЙ ЭЛЕВАТОР	1	795582M1	0301141
x	ВЫСОКОСКОРОСТНОЙ МЕХАНИЗМ ПОДЪЕМА	1	795514M1	1201153
x	МОЛОТИЛКА	1	619327M1	1424202
x	ГИДРАВЛИЧЕСКИЙ НАСОС	1	619595M1	1902102
x	ВЫГРУЗКА	1	619317M1	1402140
x	ДОПОЛНИТЕЛЬНЫЙ ПРИВОД	1	789966M1	0202172
x	ПРИВОД НОЖА	1	785585M1	0102174
x	ШНЕК	1	227984M1	0302281
x	МОТОВИЛО	1	796487M1	0202320
x	СОЛОМОТРЯС	1	796487M1	0202320
x	ВАРИАТОР МОТОВИЛА	1	789853M1	0310109





MASSEY FERGUSON 520 - 525 - 620 - 625

			OE 	
1	ВЕНТИЛЯТОР ОЧИСТКИ	1	1616477M1	0101099
1	ВЕНТИЛЯТОР ОЧИСТКИ	1	784797M2	1601103
2	РАЗГРУЗКА БУНКЕРА	1	619317M2	2101138
3	ВЕНТИЛЯТОР ОЧИСТКИ. ВЕРХНИЙ	1	785585M3	0102174
3	ВЕНТИЛЯТОР ОЧИСТКИ. ВЕРХНИЙ	1	789853M1	0310109
5	ГИДРАВЛИЧЕСКИЙ НАСОС	1	782849M2	0102112
6	ГЕНЕРАТОР	1	1446201M1	0372232
6	ГЕНЕРАТОР	1	1604524M1	0372232
6	ГЕНЕРАТОР	1	2614A158	0173234
6	ГЕНЕРАТОР	1	2674B152	/
6	ГЕНЕРАТОР	1	893575M1	0372231
7	ПРИВОД	1	789967M1	0185284
8	ГЛАВНЫЙ РЕМЕНЬ	1	789930M1	0185316
9	МНОГОПОТОЧНОЕ ИСПОЛНЕНИЕ	1	784170M2	0101430
10	КОЛОС.	1	795514M4	1201153
10	КОЛОС.	1	795582M2	0301141
11	СОЛОМОТРЯС	1	1615254M1	0202320
12	ЗЕРНОВОЙ ЭЛЕВАТОР	1	784796M2	0302281
15	РЕДУКТОР	1	789853M1	0310109
16	НОЖ	1	785585M3	0102174
17	МОТОВИЛО	1	1615333M1	0702295
17	МОТОВИЛО	1	785810M1	1201291





MASSEY FERGUSON 520 - 525 - 620 - 625 СТАРЫЙ

				
1	РАЗГРУЗКА БУНКЕРА	1	619317M2	2101138
2	ВАРИАТОР ПРИВОДА ХОДА	1	1615715M1	0112166
3	ГИДРАВЛИЧЕСКИЙ НАСОС	1	782849M2	0102112
3	ГИДРАВЛИЧЕСКИЙ НАСОС	1	782850M2	0102108
4	РАД. ЗАБОР ВОЗДУХА	1	783907M1	0201123
5	СЕПАРАТОР КАСКАДНОГО ТИПА	1	784170M2	0101430
6	ВТОРОЙ КОНТРПРИВОД - ЗЕРНОЙ ШНЕК	1	784796M2	0302281
7	ВТОРОЙ КОНТРПРИВОД - ВЕНТИЛЯТОР	1	784797M2	1601103
8	ПРИВОД НОЖА	1	785585M3	0102174
9	ПРИВОД ВТОРОГО КОНТРПРИВОДА	1	785585M3	0102174
10	ВАРИАТОР МОТОВИЛА	1	789853M1	0310109
11	МОТОВИЛО ПОДБОРЩИКА	1	1615333M1	0702295
11	ПРИВОД МОТОВИЛА	1	785810M1	1201291
12	ЗАДНИЙ БИТЕР	1	789967M1	0185284
13	КОЛОСОВОЙ ЭЛЕВАТОР	1	795514M4	1201153
13	КОЛОСОВОЙ ЭЛЕВАТОР	1	795582M2	0301141
14	СОЛОМОТРЯС	1	1615254M1	0202320
17	ГЛАВНЫЙ ПРИВОД	1	789930M1	0185316
17	ГЛАВНЫЙ ПРИВОД	1	789931M1	/

MASSEY FERGUSON 530 - 535

				
1	ВЕНТИЛЯТОР ОЧИСТКИ	1	1616447M1	0101099
1	ВЕНТИЛЯТОР ОЧИСТКИ	1	784797M2	1601103
2	РАЗГРУЗКА БУНКЕРА	1	3370141M1	1923180
3	ВЕНТИЛЯТОР ОЧИСТКИ. ВЕРХНИЙ	1	785585M3	0102174
5	ГИДРАВЛИЧЕСКИЙ НАСОС	1	/	/
6	ГЕНЕРАТОР	1	2614B156	1472236
7	ПРИВОД	1	789976M1	/
8	ГЛАВНЫЙ РЕМЕНЬ	1	789930M1	0185316
9	МНОГОПОТОЧНОЕ ИСПОЛНЕНИЕ	1	795582M2	0301141
10	КОЛОС.	1	795514M4	1201153
11	СОЛОМОТРЯС	1	1615254M1	0202320
12	ЗЕРНОВОЙ ЭЛЕВАТОР	1	784796M2	0302281
15	РЕДУКТОР	1	/	/
16	НОЖ	1	1724154M1	0202209
17	МОТОВИЛО	1	843313M1	0142167

MASSEY FERGUSON 530S - 560 - 565 - 660 - 665

				
1	ВЕНТИЛЯТОР ОЧИСТКИ	1	3043154M1	0109116
1	ВЕНТИЛЯТОР ОЧИСТКИ	1	3043153M1	0109121
2	РАЗГРУЗКА БУНКЕРА	1	3370141M1	1923180
3	ВЕНТИЛЯТОР ОЧИСТКИ. ВЕРХНИЙ	1	785585M3	0102174
5	ГИДРАВЛИЧЕСКИЙ НАСОС	1	843313M1	0142167
6	ГЕНЕРАТОР	1	1687531M1	0372234
6	ГЕНЕРАТОР	1	2614B156	1472236
7	ПРИВОД	1	789967M1	0185284
8	ГЛАВНЫЙ РЕМЕНЬ	1	789930M1	0185316
8	ГЛАВНЫЙ РЕМЕНЬ	1	789931M1	/
9	МНОГОПОТОЧНОЕ ИСПОЛНЕНИЕ	1	/	/
10	КОЛОС.	1	795514M4	1201153
10	КОЛОС.	1	795582M2	0301141
11	СОЛОМОТЯС	1	1615254M1	0202320
12	ЗЕРНОВОЙ ЭЛЕВАТОР	1	784796M2	0302281
14	ПРИВОД ХОДА. НИЖНИЙ	1	232511M2	1912177
15	РЕДУКТОР	1	789853M1	0310109
16	НОЖ	1	1724154M1	0202209
17	МОТОВИЛО	1	843313M1	0142167

MASSEY FERGUSON 540

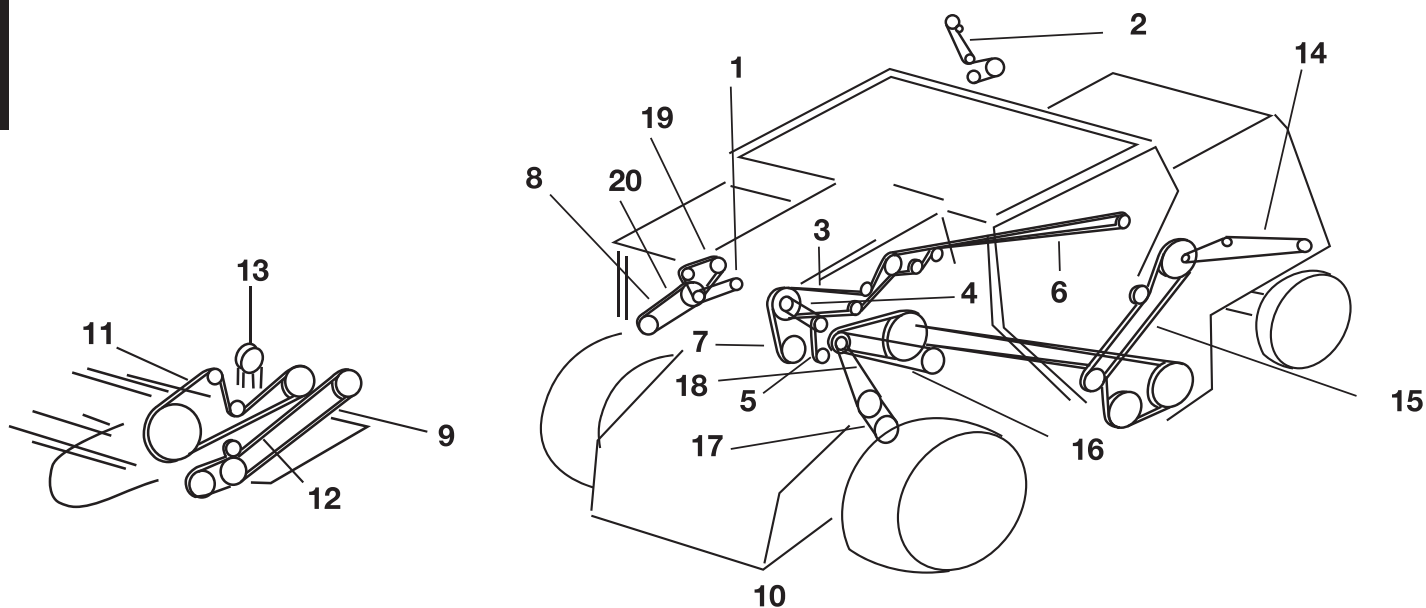



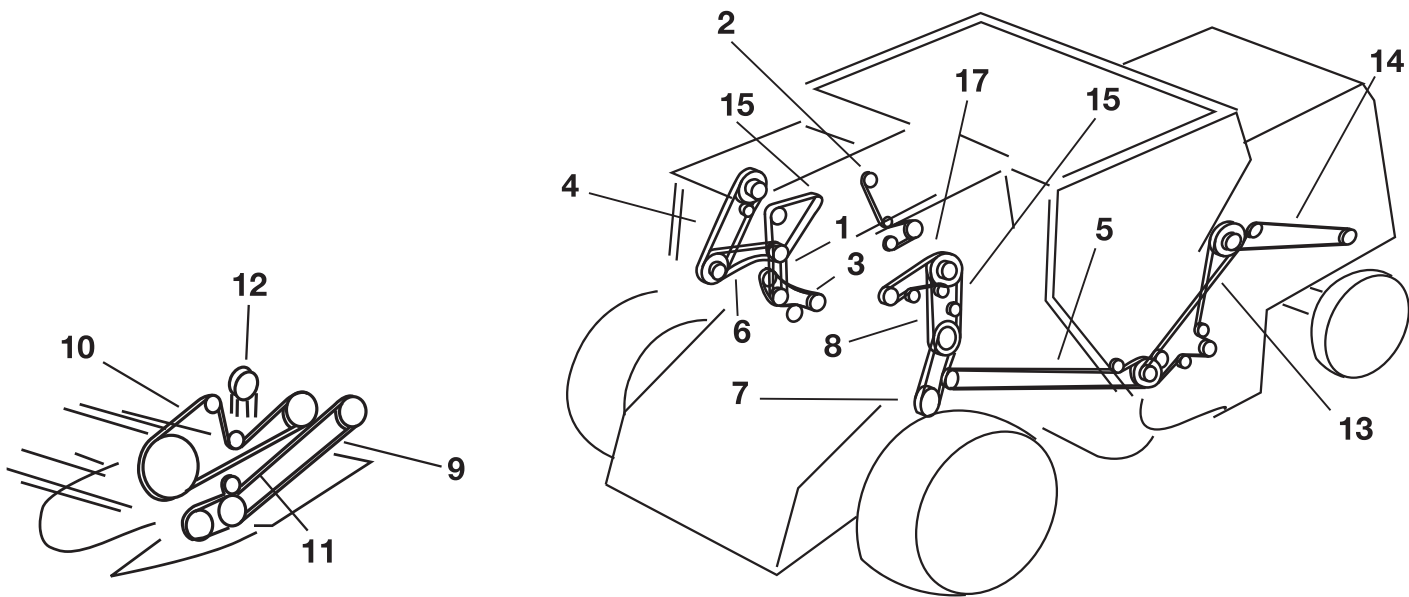

			OE	
x	ПОДБОРЩИК	1	1047702M1	0302240
1	ПРИВОД КОНДИЦИОНЕРА	1	843045M1	0172221
2	ВСПОМОГАТЕЛЬНЫЙ ЦИЛИНДР (МАСЛООТРАЖАТЕЛЬ)	1	834332M1	0201191
3	ПРИВОД ИЗМЕЛЬЧИТЕЛЯ. ВЫСОКАЯ СКОРОСТЬ	1	843760M1	1902376
3	ПРИВОД ИЗМЕЛЬЧИТЕЛЯ. НИЗКАЯ СКОРОСТЬ	1	843759M1	/
4	ВЕНТИЛЯТОР ОЧИСТКИ	1	832877M1	/
5	КОНТРПРИВОД ВЕНТИЛЯТОРА ОЧИСТКИ	1	228997M1	/
6	ПРИВОД КОНТРПРИВОДА	1	843758M1	/
7	ЦИЛИНДР	1	832873M1	0112208
8	ЗАБОР ВОЗДУХА	1	240575M2	0101099
9	КАЧАНИЕ НОЖА. 13 ЖЕСТК. НОЖ. БЛОК, ВЫС. СКОР.	1	832085M1	0102184
9	КАЧАНИЕ НОЖА. ПЛАВАЮЩИЙ НОЖЕВОЙ БЛОК	1	833962M1	0202230
9	КАЧАНИЕ НОЖА. ЖЕСТК. НОЖ. БЛОК	1	834190M1	0202172
9	КАЧАНИЕ НОЖА. УСКОР. 15.16.18.20	1	843029M1	/
10	ЗАДНИЙ БИТЕР ИЛИ СОЛОМОИЗМЕЛЬЧИТЕЛЬ	1	843747M1	0102419
11	МОТОВИЛО	1	834140M1	0302281
12	КОНТРПРИВОД МОТОВИЛА	1	834139M1	0302146
13	ВАРИАТОР МОТОВИЛА	1	833768M1	0110106
14	РАЗБРАСЫВАТЕЛЬ СОЛОМЫ	1	843742M1	/
15	СОЛОМОТРЯС	1	832867M1	/
16	РАЗГРУЗКА БУНКЕРА	1	832878M1	/
17	ПРИВОД ХОДА. НИЖНИЙ	1	843732M2	/
18	ПРИВОД ХОДА. ВЕРХНИЙ	1	832790M3	/
18	ПРИВОД ХОДА. ВЕРХНИЙ	1	844091M1	/
19	ВОДЯНОЙ НАСОС. ГЕНЕРАТОР- ВЕНТИЛЯТОР	1	532779M92	0372234
19	ВОДЯНОЙ НАСОС. ГЕНЕРАТОР- ВЕНТИЛЯТОР	1	844171M1	/
20	ГИДРАВЛИЧЕСКИЙ НАСОС	1	230380M1	/

MASSEY FERGUSON 550







			OE	
x	ПОДБОРЩИК	1	1047702M1	0302240
x	ПРИВОД ИЗМЕЛЬЧИТЕЛЯ	1	1051235M1	/
x	СОЛОМОИЗМЕЛЬЧИТЕЛЬ КОМПЛЕКТ ДЛЯ КУКУРУЗЫ. НИЗКИЕ ОБОРОТЫ	1	842935M1	0102107
1	КОНТРПРИВОД ВЕНТИЛЯТОРА ОЧИСТКИ	1	227457M1	1602150
2	ВСПОМОГАТЕЛЬНЫЙ ЦИЛИНДР (МАСЛООТРАЖАТЕЛЬ)	1	834332M1	0201191
3	ВЕНТИЛЯТОР ОЧИСТКИ	1	227976M1	1601103
3	ВЕНТИЛЯТОР ОЧИСТКИ. ВЫСОКИЕ ОБОРОТЫ	1	834492M2	0101099
5	ЗЕРНОВОЙ ШНЕК	1	227984M1	0302281
6	ГИДРАВЛИЧЕСКИЙ НАСОС	1	843737M1	/
7	ПРИВОД ХОДА. НИЖНИЙ. ЧЕТЫРЕХСКОРОСТНОЙ	1	230097M2	/
7	ГИДРОСТАТИЧЕСКИЙ ПРИВОД. НИЖНИЙ	1	834176M1	/
8	ГИДРОСТАТИЧЕСКИЙ ПРИВОД. ВЕРХНИЙ	1	834175M1	/
9	КАЧАНИЕ НОЖА. ЦЕНТРИРОВАННЫЙ ЦЕПНОЙ ПРИВОД	1	834058M1	0102174
9	КАЧАНИЕ НОЖА. ЖЕСТК. НОЖ. БЛОК	1	195671M1	0201177
9	КАЧАНИЕ НОЖА. ПЛАВАЮЩИЙ НОЖЕВОЙ БЛОК	1	833962M1	0202230
9	КАЧАНИЕ НОЖА. ЖЕСТК. НОЖ. БЛОК	1	834190M1	0202172
10	МОТОВИЛО	1	834140M1	0302281
11	КОНТРПРИВОД МОТОВИЛА	1	834139M1	0302146
12	ВАРИАТОР МОТОВИЛА	1	833768M1	0110106
13	КОЛОСОВОЙ ШНЕК И СОЛОМОТРЯС	1	227986M2	0201343
14	РАЗБРАСЫВАТЕЛЬ СОЛОМЫ (ДВОЙНОЙ)	1	834254M1	0101291
15	РАЗГРУЗКА БУНКЕРА	1	228813M3	1902120
16	ВОДЯНОЙ НАСОС. ГЕНЕРАТОР- ВЕНТИЛЯТОР	1	268847M91	1424250
16	ВОДЯНОЙ НАСОС. ГЕНЕРАТОР- ВЕНТИЛЯТОР	1	532779M92	0372234
17	ГЛАВНЫЙ ПРИВОД	1	230556M4	/





MASSEY FERGUSON 620 - 625

				
x	ПРАВЫЙ ПРИВОД	1	784797M1	1601103
x	КОЛОСОВОЙ ЭЛЕВАТОР	1	795582M1	0301141
x	ВЫСОКОСКОРОСТНОЙ МЕХАНИЗМ ПОДЪЕМА	1	795514M1	1201153
x	МОТОВИЛО	1	785810M1	1201291
x	ВЫГРУЗКА	1	619317M1	1402140
x	ПРИВОД НОЖА	1	785585M1	0102174
x	ДОПОЛНИТЕЛЬНЫЙ ПРИВОД	1	785585M1	0102174
x	ШНЕК	1	784796M1	0102282
x	МОТОВИЛО	1	1615333M1	0702295
x	СОЛОМОТРЯС	1	796487M1	0202320
x	ВАРИАТОР МОТОВИЛА	1	789853M1	0310109
x	МОЛОТИЛКА	1	789931M1	/
x	ГЛАВНЫЙ БАРАБАН	1	789967M1	0185284





MASSEY FERGUSON 630 - 630S СТАРЫЙ

				
1	РАЗГРУЗКА БУНКЕРА	1	324872M1	0101105
1	РАЗГРУЗКА БУНКЕРА	1	402188M1	0101087
2	ПРЕСС-ПОДБОРЩИК	1	326586M3	0101468
3	ВЕНТИЛЯТОР ОЧИСТКИ	1	321034M3	1401231
4	ПРИВОД ЖАТКИ	1	320595M2	0102112
4	ПРИВОД ЖАТКИ	1	322768M1	0102108
5	ЦИЛИНДР	1	320496M3	0251265
6	ПРИВОД НОЖА	1	320623M2	0301183
7	ШНЕК ТРАНСПОРТЕРА	1	320596M1	1901133
8	ВАРИАТОР ПРИВОДА ХОДА	1	320551M1	0160312
9	ГИДРАВЛИЧЕСКИЙ НАСОС	1	410195M1	/
10	СОЛОМОТРЯС	1	320593M2	0104352





MASSEY FERGUSON 685 - 685S СТАРЫЙ

				
1	ПРИВОД НОЖА	1	402607M1	1202193
2	ВАРИАТОР ПРИВОДА ХОДА	1	401110M1	0111210
3	ЦИЛИНДР	1	402608M3	1439317
4	ПРИВОД КОНТРИВОДА	1	402603M1	1901251
5	ВАРИАТОР ПРИВОДА ХОДА	1	401109M1	0111241
6	СОЛОМОТРЯС	1	401753M2	0101372
7	ГИДРАВЛИЧЕСКИЙ НАСОС (AUSTIN)	1	402188M1	0101087
7	ГИДРАВЛИЧЕСКИЙ НАСОС (PERKINS)	1	403041M1	0701095
8	ВЕНТИЛЯТОР РАДИАТОРА	1	402177M1	0401111
9	РАЗГРУЗКА БУНКЕРА	1	403071M1	0101156
10	ПРЕСС-ПОДБОРЩИК	1	328656M1	2330562
10	ПРЕСС-ПОДБОРЩИК	1	328681M1	2330592
11	ВЕНТИЛЯТОР ОЧИСТКИ	1	402604M1	1901098
12	ВЕНТИЛЯТОР ОЧИСТКИ	1	402605M1	0201155
13	ЗАДНИЙ БИТЕР	1	402606M1	1902204
14	ЗЕРНОВОЙ ШНЕК	1	402354M1	1602150





MASSEY FERGUSON 750 - 755

				
1	ГИДРАВЛИЧЕСКИЙ НАСОС (МЕХАНИЧЕСКИЙ. СЕР. НОМЕР > 5387)	1	222882M2	0501121
1	ГИДРАВЛИЧЕСКИЙ НАСОС	1	842413M1	1301116
2	ВЕНТИЛЯТОР РАДИАТОРА (МЕХАНИЧЕСКИЙ. СЕР. НОМЕР 1979 - 5387)	1	259047M91	0168255
2	ВЕНТИЛЯТОР РАДИАТОРА	1	265522M91	0200128
3	ГЕНЕРАТОР	1	1687531M91	/
3	ГЕНЕРАТОР	1	844079M1	0372234
4	ПРИВОД КОНДИЦИОНЕРА	1	1686883M1	0272218
4	ПРИВОД КОНДИЦИОНЕРА (СЕР. НОМЕР < 9674)	1	834492M2	0101099
4	ПРИВОД КОНДИЦИОНЕРА (СЕР. НОМЕР > 9674)	1	843045M1	0172221
5	ГЛАВНЫЙ ПРИВОД	1	833874M1	0124258
6	ЗАБОР ВОЗДУХА	1	216897M1	0300137
7	КОЛОСОВОЙ ЭЛЕВАТОР	1	833854M2	0101227
8	ЦИЛИНДР	1	833868M1	/
9	ГИДРОСТАТИЧЕСКИЙ ПРИВОД МОТОВИЛА	1	842845M1	0301155
10	СОЛОМОИЗМЕЛЬЧИТЕЛЬ (СЕР. НОМЕР < 16539)	1	833871M1	1523244
10	СОЛОМОИЗМЕЛЬЧИТЕЛЬ (СЕР. НОМЕР > 16539)	1	843948M1	0111213
11	СОЛОМОИЗМЕЛЬЧИТЕЛЬ	1	3172001M1	0102419
11	СОЛОМОИЗМЕЛЬЧИТЕЛЬ (СЕР. НОМЕР < 16539)	1	832866M2	0102415
11	СОЛОМОИЗМЕЛЬЧИТЕЛЬ (СЕР. НОМЕР > 16539)	1	843747M1	0102419
12	ПРИВОД СОЛОМОИЗМЕЛЬЧИТЕЛЯ	1	843760M1	1902376
12	ПРИВОД СОЛОМОИЗМЕЛЬЧИТЕЛЯ (СЕР. НОМЕР > 16539)	1	832906M1	0202310
12	ПРИВОД СОЛОМОИЗМЕЛЬЧИТЕЛЯ (СЕР. НОМЕР < 16539)	1	833872M1	0302313
13	РАЗБРАСЫВАТЕЛЬ СОЛОМЫ	1	842110M1	0301373
14	СОЛОМОТРЯС	1	843310M1	0101454
14	СОЛОМОТРЯС	1	833855M1	1401412
15	ПОДБАРАБАНЬЕ	1	273757M91	0301301
16	ПОДБАРАБАНЬЕ - КОНТРПРИВОД - ВЕНТИЛЯТОР (СЕР. НОМЕР < 15716)	1	274015M91	0201177
16	ПОДБАРАБАНЬЕ - КОНТРПРИВОД - ВЕНТИЛЯТОР (СЕР. НОМЕР > 15716)	1	281560M91	0201177
17	ВЕНТИЛЯТОР ОЧИСТКИ	1	833863M1	0109123
17	ВЕНТИЛЯТОР ОЧИСТКИ. КОМПЛЕКТ ДЛЯ МЕЛКИХ ЗЕРЕН	1	842423M1	2609135
18	ПРИВОД ХОДА. ВЕРХНИЙ	1	833856M1	0142259
18	ПРИВОД ХОДА. ВЕРХНИЙ	1	833857M4	1912195
18	ПРИВОД ХОДА. ВЕРХНИЙ	1	833858M4	0112200
18	ПРИВОД ХОДА. ВЕРХНИЙ (ГИДРО)	1	844077M1	/
19	ПРИВОД ХОДА. НИЖНИЙ	1	833858M4	0112200
19	ПРИВОД ХОДА. НИЖНИЙ	1	833866M1	0142268
20	МОТОВИЛО	1	834140M1	0302281
21	ВАРИАТОР СКОРОСТИ МОТОВИЛА	1	833768M1	0110106
22	КАЧАНИЕ НОЖА	1	834190M1	0202172
22	МЕХАНИЗМ КАЧАНИЯ	1	842809M1	0302251
23	КОНТРПРИВОД МОТОВИЛА	1	834139M1	0302146
24	ПРИВОД ВЫГРУЗКИ ЗЕРНОВОГО БУНКЕРА	1	833873M1	0123190





MASSEY FERGUSON 750 СТАРЫЙ

				
1		1	834140M1	0302281
2	ВАРИАТОР МОТОВИЛА	1	833768M1	0110106
3	ПРИВОД МОТОВИЛА	1	834139M1	0302146
4	МЕХАНИЗМ КАЧАНИЯ	1	834058M1	0102174
4	МЕХАНИЗМ КАЧАНИЯ	1	842809M1	0302251
5	ПРИВОД ХОДА	1	833856M1	0142259
5	ПРИВОД ХОДА	1	833857M1	0112200
6	ПРИВОД ХОДА	1	833859M4	0112208
7	ПРИВОД ХОДА	1	833874M1	0124258
8	ЗАБОР ВОЗДУХА	1	216897M1	0300137
9	ПРИВОД ВЫГРУЗКИ ЗЕРНОВОГО БУНКЕРА	1	833873M1	0123190
10	КОНТРПРИВОД ВЕНТИЛЯТОРА	1	842851M1	2301174
11	РАЗБРАСЫВАТЕЛЬ СОЛОМЫ	1	842110M1	0301373
12	СОЛОМОТЯС	1	843310M1	0101454
12	СОЛОМОТЯС	1	833855M1	1401412
14	ПРИВОД ПОДБАРАБАНЬЯ	1	842419M1	0301301
15	ВЕНТИЛЯТОР ОЧИСТКИ	1	833863M3	/
15	КОМПЛЕКТ ДЛЯ МЕЛКИХ ЗЕРЕН	1	842423M1	2609135
16	ГИДРАВЛИЧЕСКИЙ НАСОС	1	842413M1	1301116
16	ГИДРАВЛИЧЕСКИЙ НАСОС	1	222882M2	0501121
17	ВЕНТИЛЯТОР РАДИАТОРА	1	273837M91	0372244
18	ГЕНЕРАТОР (ДИЗЕЛЬ)	1	259047M91	0168255
18	ВЕНТИЛЯТОР РАДИАТОРА	1	842383M1	0501121
18	ВЕНТИЛЯТОР РАДИАТОРА	1	843008M1	2600124
19	ПРИВОД КОНДИЦИОНЕРА	1	834492M2	0101099
19	ПРИВОД КОНДИЦИОНЕРА	1	843045M1	0172221
20	ГИДРАВЛИЧЕСКИЙ ПРИВОД РЕГУЛИРОВАНИЯ СКОРОСТИ	1	842845M1	0301155
22	ПРИВОД СОЛОМОИЗМЕЛЬЧИТЕЛЯ	1	833871M1	1523244
23	ПРИВОД СОЛОМОИЗМЕЛЬЧИТЕЛЯ	1	832866M2	0102415
24	ПРИВОД СОЛОМОИЗМЕЛЬЧИТЕЛЯ	1	833872M1	0302313
24	ПРИВОД СОЛОМОИЗМЕЛЬЧИТЕЛЯ	1	843324M1	0102388
25	КОЛОСОВОЙ ЭЛЕВАТОР	1	833854M2	0101227

MASSEY FERGUSON 760

			OE 	
x	ПРИВОД МОТОВИЛА	1	834139M1	0302146
x	СЕЛЕКТОР	1	834058M1	0102174
x	МОТОВИЛО	1	834140M1	0302281
x	СОЛОМОИЗМЕЛЬЧИТЕЛЬ	1	832866M2	0102415
x	ГЕНЕРАТОР II	1	273837M91	0372244
x	ГЕНЕРАТОР II	1	521398M91	0173247
x	ВОЗДУХОВЫТЯЖНОЕ УСТРОЙСТВО	1	833867M1	0200109
x	ГЕНЕРАТОР I	1	274252M91	0372245
x	ВЕНТИЛЯТОР	1	274339M91	2600124
x	СОЛОМОИЗМЕЛЬЧИТЕЛЬ	1	833871M1	1523244
x	ЦЕНТРАЛЬНАЯ ПЕРЕДАЧА	1	833865M1	0225266
x	ПРИВОД КОНДИЦИОНЕРА	1	834492M2	0101099
x	ГИДРАВЛИЧЕСКИЙ НАСОС	1	842413M1	1301116
x	ВЕНТИЛЯТОР	1	274015M91	0201177
x	ЭЛЕВАТОР	1	833854M2	0101227
x	БИТЕР	1	273757M91	0301301
x	ВЫГРУЗКА	1	833862M1	1423216
x	СОЛОМОИЗМЕЛЬЧИТЕЛЬ	1	833872M1	0302313
x	СОЛОМОТРЯС	1	833860M1	0102406
x	ВАРИАТОР МОТОВИЛА	1	833758M1	0103103
x	ПРИВОД ХОДА	1	833858M1	0112198
x	ВЕНТИЛЯТОР	1	833863M1	0109123
x	НАСОС	1	833866M1	0142268

MASSEY FERGUSON 760 СТАРЫЙ



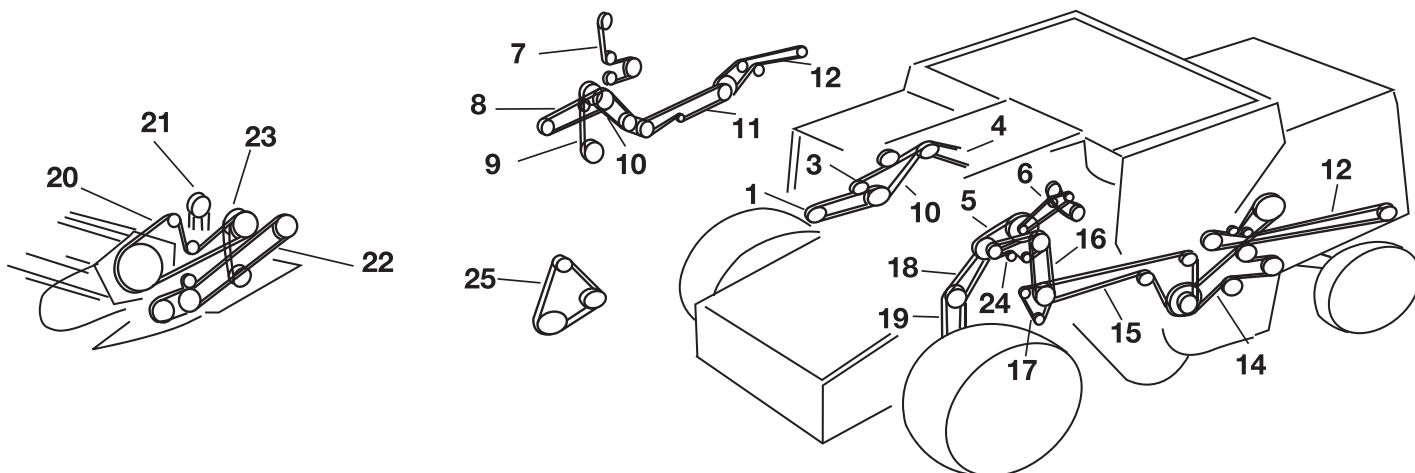

				
1	ПРИВОД МОТОВИЛА	1	834140M1	0302281
2	ВАРИАТОР МОТОВИЛА	1	833768M1	0110106
3	ПРИВОД МОТОВИЛА	1	834139M1	0302146
4	МЕХАНИЗМ КАЧАНИЯ	1	834058M1	0102174
4	МЕХАНИЗМ КАЧАНИЯ	1	834190M1	0202172
4	МЕХАНИЗМ КАЧАНИЯ	1	842809M1	0302251
5	ПРИВОД ХОДА	1	833858M4	0112200
5	ГИДРОСТАТИЧЕСКИЙ ПРИВОД. ХОД	1	833866M1	0142268
6	ГЛАВНЫЙ ПРИВОД	1	833865M1	0225266
7	ЗАБОР ВОЗДУХА	1	833867M1	0200109
8	ПРИВОД ВЫГРУЗКИ ЗЕРНОВОГО БУНКЕРА	1	833862M3	1423216
9	КОНТРПРИВОД ВЕНТИЛЯТОРА	1	842851M1	2301174
10	РАЗБРАСЫВАТЕЛЬ СОЛОМЫ	1	842110M1	0301373
11	СОЛОМОТРЯС	1	833860M1	0102406
11	СОЛОМОТРЯС	1	843302M1	0102449
12	ПРИВОД ПОДБАРАБАНЫ	1	833863M3	/
12	ПРИВОД ПОДБАРАБАНЫ	1	842419M1	0301301
13	ПРИВОД ВЕНТИЛЯТОРА ОЧИСТКИ	1	842423M1	2609135
14	ГИДРАВЛИЧЕСКИЙ НАСОС	1	842413M1	1301116
14	ГИДРАВЛИЧЕСКИЙ НАСОС	1	222882M2	0501121
14	ГИДРАВЛИЧЕСКИЙ НАСОС	1	842464M2	0102129
15	ГЕНЕРАТОР	1	842417M1	0372245
16	ГЕНЕРАТОР	1	521404M1	0173249
16	ГЕНЕРАТОР	1	842796M1	0173245
17	ВЕНТИЛЯТОР РАДИАТОРА	1	833869M1	0168232
17	ВЕНТИЛЯТОР РАДИАТОРА	1	833870M1	1600100
17	ВЕНТИЛЯТОР РАДИАТОРА	1	843008M1	2600124
18	ПРИВОД КОНДИЦИОНЕРА	1	834492M2	0101099
18	ПРИВОД КОНДИЦИОНЕРА	1	842463M1	1901098
18	ПРИВОД КОНДИЦИОНЕРА	1	843045M1	0172221
19	ГИДРОСТАТИЧЕСКИЙ ПРИВОД МОТОВИЛА	1	842845M1	0301155
21	СОЛОМОИЗМЕЛЬЧИТЕЛЬ	1	833871M1	1523244
22	СОЛОМОИЗМЕЛЬЧИТЕЛЬ	1	832866M2	0102415
23	СОЛОМОИЗМЕЛЬЧИТЕЛЬ	1	833872M1	0302313
23	СОЛОМОИЗМЕЛЬЧИТЕЛЬ	1	843324M1	0102388
24	КОЛОСОВОЙ ЭЛЕВАТОР	1	833854M2	0101227

MASSEY FERGUSON 760 - 765







1	ГИДРАВЛИЧЕСКИЙ НАСОС (СЕР.НОМЕР 00511 - 2474)	1	222882M2	0501121
1	ГИДРАВЛИЧЕСКИЙ НАСОС (СЕР.НОМЕР > 2474)	1	842413M1	1301116
1	ВЕНТИЛЯТОР РАДИАТОРА	1	833870M1	1600100
1	ГИДРАВЛИЧЕСКИЙ НАСОС (СЕР.НОМЕР < 511)	1	842464M2	0102129
2	ВЕНТИЛЯТОР РАДИАТОРА	1	259047M91	0168255
2	ВЕНТИЛЯТОР РАДИАТОРА	1	833869M1	0168232
3	ГЕНЕРАТОР	1	1687531M1	0372234
3	ГЕНЕРАТОР	1	844079M1	0372234
4	ПРИВОД КОНДИЦИОНЕРА	1	1686883M1	0272218
4	ПРИВОД КОНДИЦИОНЕРА (СЕР.НОМЕР 511 - 5829)	1	834492M1	0101099
4	ПРИВОД КОНДИЦИОНЕРА (СЕР.НОМЕР < 511)	1	842463M1	1901098
4	ПРИВОД КОНДИЦИОНЕРА (СЕР.НОМЕР 5829 - 7663)	1	843045M1	0172221
5	ГЛАВНЫЙ ПРИВОД	1	833865M1	0225266
6	ЗАБОР ВОЗДУХА	1	833867M1	0200109
7	КОЛОСОВОЙ ЭЛЕВАТОР	1	833854M1	0101227
9	МОТОВИЛО	1	842845M1	0301155
10	СОЛОМОИЗМЕЛЬЧИТЕЛЬ (СЕР.НОМЕР < 9413)	1	833871M1	1523244
10	СОЛОМОИЗМЕЛЬЧИТЕЛЬ (СЕР.НОМЕР > 9413)	1	843948M1	0111213
11	СОЛОМОИЗМЕЛЬЧИТЕЛЬ (СЕР.НОМЕР < 9413)	1	832866M2	0102415
11	СОЛОМОИЗМЕЛЬЧИТЕЛЬ (СЕР.НОМЕР > 9413)	1	843747M1	0102419
12	ПРИВОД СОЛОМОИЗМЕЛЬЧИТЕЛЯ	1	843760M1	1902376
12	ПРИВОД СОЛОМОИЗМЕЛЬЧИТЕЛЯ (СЕР.НОМЕР > 9413)	1	832906M1	0202310
12	ПРИВОД СОЛОМОИЗМЕЛЬЧИТЕЛЯ (СЕР.НОМЕР < 9413)	1	833872M1	0302313
13	РАЗБРАСЫВАТЕЛЬ СОЛОМЫ	1	842110M1	0301373
14	СОЛОМОТЯС	1	833860M1	0102406
15	ПОДБАРАБАНЬЕ	1	273757M91	0301301
16	ПОДБАРАБАНЬЕ - КОНТРПРИВОД - ВЕНТИЛЯТОР (СЕР.НОМЕР < 9413)	1	274015M91	0201177
16	ПОДБАРАБАНЬЕ - КОНТРПРИВОД - ВЕНТИЛЯТОР (СЕР.НОМЕР > 9413)	1	281560M91	0201177
17	ВЕНТИЛЯТОР ОЧИСТКИ	1	833863M1	0109123
17	ВЕНТИЛЯТОР ОЧИСТКИ, СПЕЦИАЛЬНО ДЛЯ МЕЛК. ЗЕРЕН.	1	842423M1	2609135
18	ПРИВОД ХОДА. ВЕРХНИЙ. ЧЕТЫРЕХСКОРОСТНОЙ	1	833858M4	0112200
18	ПРИВОД ХОДА. ВЕРХНИЙ (ГИДРО)	1	833866M1	0142268
19	ПРИВОД ХОДА. НИЖНИЙ. ЧЕТЫРЕХСКОРОСТНОЙ	1	833858M4	0112200
19	ПРИВОД ХОДА. НИЖНИЙ. ГИДРО	1	833866M1	0142268
20	МОТОВИЛО	1	834140M1	0302281
21	ВАРИАТОР СКОРОСТИ МОТОВИЛА	1	833768M1	0110106
22	ПРИВОД НОЖА. ЖЕСТК. ЗАКРЕПЛ. НОЖЕВОЙ БЛОК. 13 ФУТОВ	1	834058M1	0102174
22	МЕХАНИЗМ КАЧАНИЯ ДЛЯ ЖАТКИ 30 ФУТОВ	1	210774M1	1202193
22	КАЧАНИЕ НОЖА. ЖЕСТК. НОЖЕВОЙ БЛОК С УСКОР. КОМПЛЕКТОМ	1	832085M1	0102184
22	КАЧАНИЕ НОЖА. ПЛАВАЮЩИЙ НОЖЕВОЙ БЛОК	1	833962M1	0202230
22	КАЧАНИЕ НОЖА ЖЕСТК. НОЖЕВОЙ БЛОК. 15-24 ФУТ	1	834190M1	0202172
22	МЕХАНИЗМ КАЧАНИЯ С ПЛАТФОРМЕННОЙ ЖАТКОЙ	1	842809M1	0302251
23	КОНТРПРИВОД МОТОВИЛА	1	834139M1	0302146
24	ПРИВОД ВЫГРУЗКИ ЗЕРНОВОГО БУНКЕРА	1	833862M3	1423216
24	ГЕНЕРАТОР.V8 ДВИГАТЕЛЬ (СЕР.НОМЕР > 13173)	1	3040950M91	0372245
25	ГЕНЕРАТОР.V8 ДВИГАТЕЛЬ (СЕР.НОМЕР < 13173)	1	844163M1	0122155

MASSEY FERGUSON 850 - 855

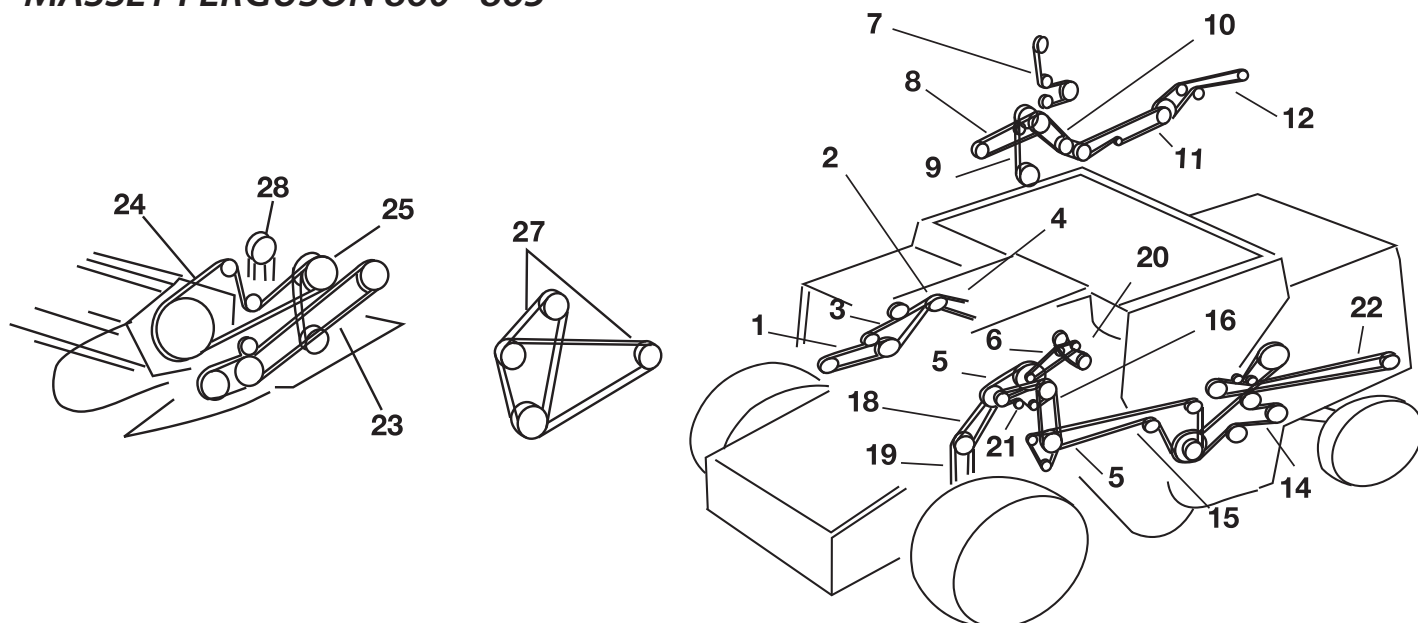



				
1	ГИДРАВЛИЧЕСКИЙ НАСОС	1	842413M1	1301116
2	ВЕНТИЛЯТОР РАДИАТОРА	1	265522M91	0200128
3	ГЕНЕРАТОР	1	844079M1	0372234
4	ПРИВОД КОНДИЦИОНЕРА (СЕР. НОМЕР > 25658)	1	1614372M1	/
4	ПРИВОД КОНДИЦИОНЕРА	1	3386214M1	0172221
4	ПРИВОД КОНДИЦИОНЕРА	1	521110M1	0272215
4	ПРИВОД КОНДИЦИОНЕРА (СЕР. НОМЕР < 25658)	1	529964M1	0272218
5	ГЛАВНЫЙ ПРИВОД, 3 РУЧЬЯ	1	833874M1	0124258
5	ГЛАВНЫЙ ПРИВОД, 4 РУЧЬЯ	1	844475M1	/
6	РОТОРНЫЙ ГРОХОТ - КОНТРПРИВОД	1	154097M1	/
7	КОЛОСОВОЙ ЭЛЕВАТОР	1	833854M2	0101227
8	ПРИВОД ЦИЛИНДРА	1	833868M1	/
9	ГИДРОСТАТИЧЕСКИЙ ПРИВОД МОТОВИЛА	1	842845M1	0301155
10	СОЛОМОИЗМЕЛЬЧИТЕЛЬ, ПЕРЕДНИЙ	1	843948M1	0111213
11	СОЛОМОИЗМЕЛЬЧИТЕЛЬ, ЦЕНТР	1	843747M1	0102419
12	СОЛОМОИЗМЕЛЬЧИТЕЛЬ, ЗАДНИЙ	1	843760M1	1902376
13	ЗАДНИЙ РАЗБРАСЫВАТЕЛЬ СОЛОМЫ	1	842110M1	0301373
14	СОЛОМОТРЯС	1	843310M1	0101454
15	ПОДБАРАБАНЬЕ	1	273757M91	0301301
16	ПОДБАРАБАНЬЕ - КОНТРПРИВОД - ВЕНТИЛЯТОР	1	281560M1	0201177
17	ВЕНТИЛЯТОР ОЧИСТКИ	1	833863M1	0109123
17	ВЕНТИЛЯТОР ОЧИСТКИ, КОМПЛЕКТ ДЛЯ МЕЛКИХ ЗЕРЕН	1	842423M1	2609135
18	ПРИВОД ХОДА, ВЕРХНИЙ, ЧЕТЫРЕХСКОРОСТНОЙ	1	833858M4	0112200
18	ПРИВОД ХОДА, ВЕРХНИЙ (СЕР. НОМЕР > 27544)	1	833866M1	0142268
18	ПРИВОД ХОДА, ВЕРХНИЙ, ГИДРОСТАТИЧЕСКИЙ	1	844077M1	/
19	ПРИВОД ХОДА, НИЖНИЙ, ЧЕТЫРЕХСКОРОСТНОЙ (СЕР. НОМ. > 27544)	1	280071M1	/
19	ПРИВОД ХОДА, НИЖНИЙ, ЧЕТЫРЕХСКОРОСТНОЙ	1	833859M4	0112208
19	ПРИВОД ХОДА, НИЖНИЙ, ГИДРОСТАТИЧЕСКИЙ	1	833866M1	0142268
20	ЗАБОР ВОЗДУХА	1	844307M1	/
21	РАЗГРУЗКА БУНКЕРА	1	833873M1	0123190
23	МЕХАНИЗМ КАЧАНИЯ, ЗАКРЕПЛ. РЕЖ. АППАРАТ. УВЕЛ. ПРОСТРАНСТВ.	1	195671M1	0201177
23	МЕХАНИЗМ КАЧАНИЯ, ЗАКРЕПЛ. РЕЖ. АППАРАТ. 22 И 24 ФУТА	1	210774M1	1202193
23	МЕХАНИЗМ КАЧАНИЯ С ПЛАВ. РЕЖУЦ. АППАРАТОМ 22 ФУТА	1	227455M1	0102250
23	МЕХАНИЗМ КАЧАНИЯ С ПЛАВ. РЕЖУЦ. АППАРАТОМ 15-20 ФУТОВ	1	833962M1	0202230
23	МЕХАНИЗМ КАЧАНИЯ, ЗАКРЕПЛ. РЕЖ. АППАРАТ. 15 -24 ФУТОВ	1	834190M1	0202172
24	МОТОВИЛО	1	834140M1	0302281
25	КОНТРПРИВОД МОТОВИЛА	1	834139M1	0302146
26	ВАРИАТОР МОТОВИЛА	1	833768M1	0110106

MASSEY FERGUSON 860 - 865







				
1	ПРИВОД ГИДРАВЛИЧЕСКОГО НАСОСА	1	842413M1	1301116
2	РАД. И ПРИВОД ВЕНТИЛЯТОРА (СЕР. НОМ. < 16559)	1	259047M91	0168255
2	РАД. И ПРИВОД ВЕНТИЛЯТОРА (СЕР. НОМ. >= 15559)	1	284633M91	0223515
3	ГЕНЕРАТОР 6-ЦИЛ. ДВИГАТЕЛЬ	1	844079M1	0372234
4	КОМПРЕССОР КОНДИЦИОНЕРА	1	529964M1	0272218
5	ГЛАВНЫЙ ПРИВОД	1	833865M1	0225266
6	РОТОРНЫЙ ГРОХОТ - КОНТРПРИВОД	1	833867M1	0200109
7	КОЛОСОВОЙ ЭЛЕВАТОР	1	833854M2	0101227
9	НАСОС ГИДРАВЛИЧЕСКОГО ПРИВОДА МОТОВИЛА	1	842845M1	0301155
10	СОЛОМОИЗМЕЛЬЧИТЕЛЬ. ПЕРЕДНИЙ	1	843948M1	0111213
11	СОЛОМОИЗМЕЛЬЧИТЕЛЬ. ЦЕНТР	1	843747M1	0102419
12	СОЛОМОИЗМЕЛЬЧИТЕЛЬ. ЗАДНИЙ 102,5 ДЮЙМА	1	843760M1	1902376
12	СОЛОМОИЗМЕЛЬЧИТЕЛЬ. ЗАДНИЙ 224 ДЮЙМА	1	844496M1	/
13	ЗАДНИЙ РАЗБРАСЫВАТЕЛЬ СОЛОМЫ	1	842110M1	0301373
14	ПРИВОД СОЛОМОТРАСА	1	843302M1	0102449
15	ПОДБАРАБАНЬЕ	1	273757M91	0301301
16	ПОДБАРАБАНЬЕ - КОНТРПРИВОД - ВЕНТИЛЯТОР	1	281560M1	0201177
17	ВЕНТИЛЯТОР ОЧИСТКИ	1	833863M1	0109123
17	ВЕНТИЛЯТОР ОЧИСТКИ. КОМПЛЕКТ ДЛЯ МЕЛКИХ ЗЕРЕН	1	842423M1	2609135
18	ПРИВОД ХОДА. ВЕРХНИЙ. ЧЕТЫРЕХСКОРОСТНОЙ	1	833858M4	0112200
18	ПРИВОД ХОДА. ВЕРХНИЙ. (СЕР. НОМЕР < 18278)	1	833866M1	0142268
18	ПРИВОД ХОДА. ВЕРХНИЙ (СЕР. НОМЕР >= 18278)	1	844336M1	/
19	ПРИВОД ХОДА. НИЖНИЙ. ЧЕТЫРЕХСКОРОСТНОЙ (СЕР. НОМЕР >= 19115)	1	833857M4	1912195
19	ПРИВОД ХОДА. НИЖНИЙ. ЧЕТЫРЕХСКОРОСТНОЙ (СЕР. НОМЕР < 19115)	1	833858M4	0112200
19	ПРИВОД ХОДА. НИЖНИЙ (СЕР. НОМЕР < 18278)	1	833866M1	0142268
19	ПРИВОД ХОДА. НИЖНИЙ (СЕР. НОМЕР >= 18278)	1	844336M1	/
20	ВАЛ КОНТРПРИВОДА - РОТОРНЫЙ ГРОХОТ	1	844306M1	/
21	РАЗГРУЗКА БУНКЕРА	1	833862M3	1423216
22	МЕХАНИЗМ КАЧАНИЯ С ФЛОТАЦИЕЙ 22 ФУТА	1	227455M1	0102250
22	МЕХАНИЗМ КАЧАНИЯ С ФЛОТАЦИЕЙ 22 ФУТА	1	832832M1	0302241
22	МЕХАНИЗМ КАЧАНИЯ С ФЛОТАЦИЕЙ 15-20 ФУТОВ	1	833962M1	0202230
23	МЕХАНИЗМ КАЧАНИЯ С ЗАКРЕПЛ. РЕЖ. АППАРАТОМ 15-20 ФУТОВ	1	195671M1	0201177
23	МЕХАНИЗМ КАЧАНИЯ. ЗАКРЕПЛ. РЕЖ. АППАРАТ. 22 И 24 ФУТА	1	210774M1	1202193
23	МЕХАНИЗМ КАЧАНИЯ	1	834190M1	0202172
23	ПЛАТФОРМЕННАЯ ЖАТКА	1	842809M1	0302251
24	МОТОВИЛО	1	834140M1	0302281
25	КОНТРПРИВОД МОТОВИЛА	1	834139M1	0302146
27	ГЕНЕРАТОР - ВОДЯНОЙ НАСОС. ДВИГАТЕЛЬ 8V	1	844163M1	0122155

MASSEY FERGUSON 890 - 890S - 892 СТАРЫЙ





				
1	ПРИВОД МОТОВИЛА	1	211666M1	0202187
2	ВАРИАТОР МОТОВИЛА	1	210627M1	0101169
3	ПРИВОД НОЖА	1	611353M1	0302258
4	РАЗГРУЗКА БУНКЕРА	1	610097M1	1902102
4	РАЗГРУЗКА БУНКЕРА	1	610846M1	/
5	РАЗГРУЗКА БУНКЕРА	1	610841M1	0502215
6	ВАРИАТОР ПРИВОДА ХОДА	1	229863M1	/
7	ЗАДНИЙ БИТЕР	1	610119M1	1981392
7	ЗАДНИЙ БИТЕР	1	612938M1	/
8	БИТЕР ЗА ЦИЛИНДРОМ	1	610506M1	1602195
9	РАЗБРАСЫВАТЕЛЬ СОЛОМЫ	1	610842M1	0100272
10	СОЛОМОТРЯС	1	GT5027	0104426
11	ВЕНТИЛЯТОР ОЧИСТКИ	1	610470M1	0202209
12	ВЕНТИЛЯТОР РАДИАТОРА	1	610813M1	0201177
12	ВЕНТИЛЯТОР РАДИАТОРА	1	611588M1	1901188
12	ВЕНТИЛЯТОР РАДИАТОРА	1	612563M1	2301174

MASSEY FERGUSON 3640

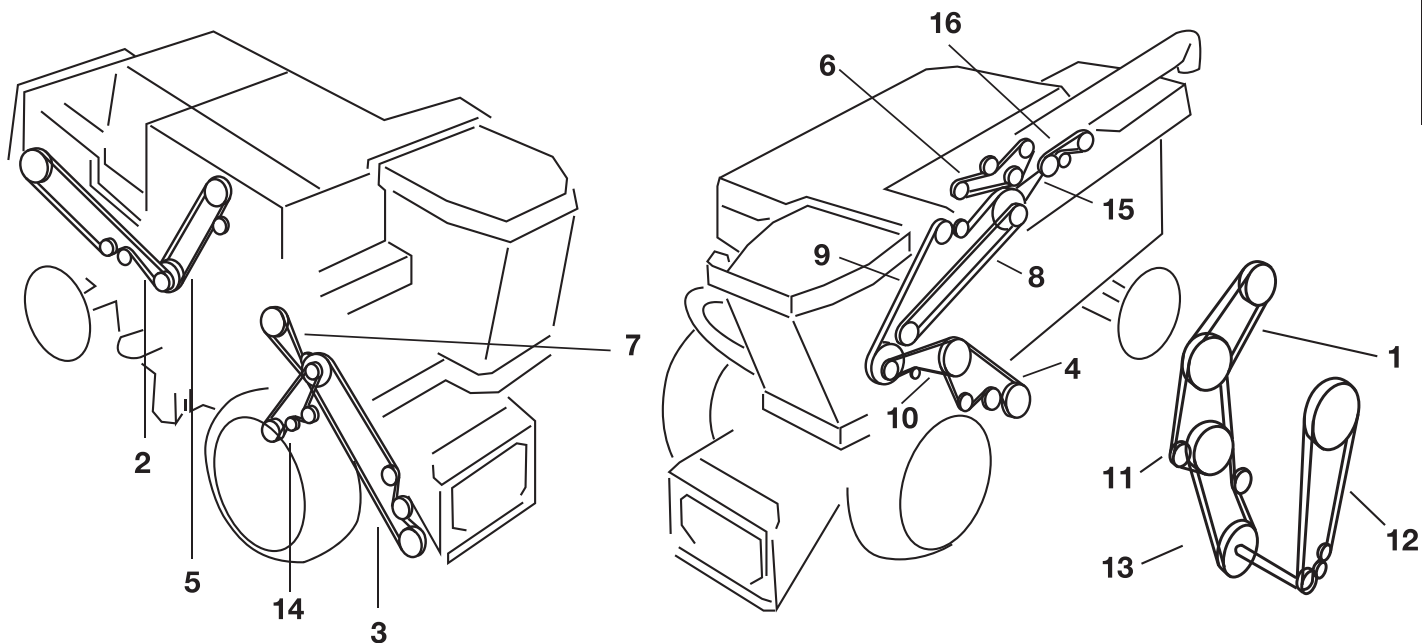
				
1	ИСПОЛЬЗУЕТСЯ С ДВИГАТЕЛЕМ А6.358	1	3098153M1	0125296
1	ИСПОЛЬЗУЕТСЯ С ДВИГАТЕЛЕМ А6.354.4	1	3099829M1	0125299
7	ТОЛЬКО ДЛЯ ИСПОЛЬЗОВАНИЯ С КУКУРУЗНОЙ ЖАТКОЙ	1	3319791M1	1402336
11	ИСПОЛЬЗУЕТСЯ С ДВИГАТЕЛЕМ А6.358	1	1480826M1	1601120
11	ИСПОЛЬЗУЕТСЯ С ДВИГАТЕЛЕМ А6.354.4	1	2834466M1	0401111
19	ИСПОЛЬЗУЕТСЯ С ДВИГАТЕЛЕМ А6.354.4	1	3145238M1	0122155
19	ИСПОЛЬЗУЕТСЯ С ДВИГАТЕЛЕМ А6.358	1	487802M2	0422134

MASSEY FERGUSON 8560



				
1	ПРИВОД КОНДИЦИОНЕРА	1	525906M1	1472227
2	ПРИВОД РАЗБРАСЫВАТЕЛЯ	1	168023W1	/
2	ПРИВОД ИЗМЕЛЬЧИТЕЛЯ	1	178128W1	/
3	НАКЛ. КАМЕРА ЖАТКИ (ЗВ) 218	1	2621170W1	/
4	ЗЕРНОВОЙ ЭЛЕВАТОР	1	227455M1	0102250
5	ПРИВОД ВАЛА КОНТРПРИВОДА. РАЗБРАСЫВАТЕЛЬ	1	227455M1	0102250
6	ПРИВОД НАСОСА ХОДОВОЙ СИСТЕМЫ	1	9811830W2	0124204
7	ПРИВОД КОЛОСОВОГО ЭЛЕВАТОРА	1	619760W1	/
8	ВЫГРУЗКА	1	101102M1	1823326
9	ПРИВОД БИТЕРА	1	624390W1	/
10	ПОДБАРАБАНЬЕ. ПРИВОД ХОДА	1	2593000W1	0323233
11	ПРИВОД ГЕНЕРАТОРА И ВЕНТИЛЯТОРА	1	2634420W1	0285273
12	ПРИВОД РОТОРНОГО ГРОХОТА	1	1764410W1	1272282
13	РОТОРНЫЙ ГРОХОТ - КОНТРПРИВОД	1	2634420W1	0285273
14	ПРИВОД ВЕНТИЛЯТОРА. ВАРИАТОР	1	2612330W1	0709210
15	ПРИВОД ИМПЕЛЛЕРА ПОДАЧИ (ЗВ) 123	1	1594240W1	/
16	ПРИВОД РОТОРА	1	1669570W1	1424187



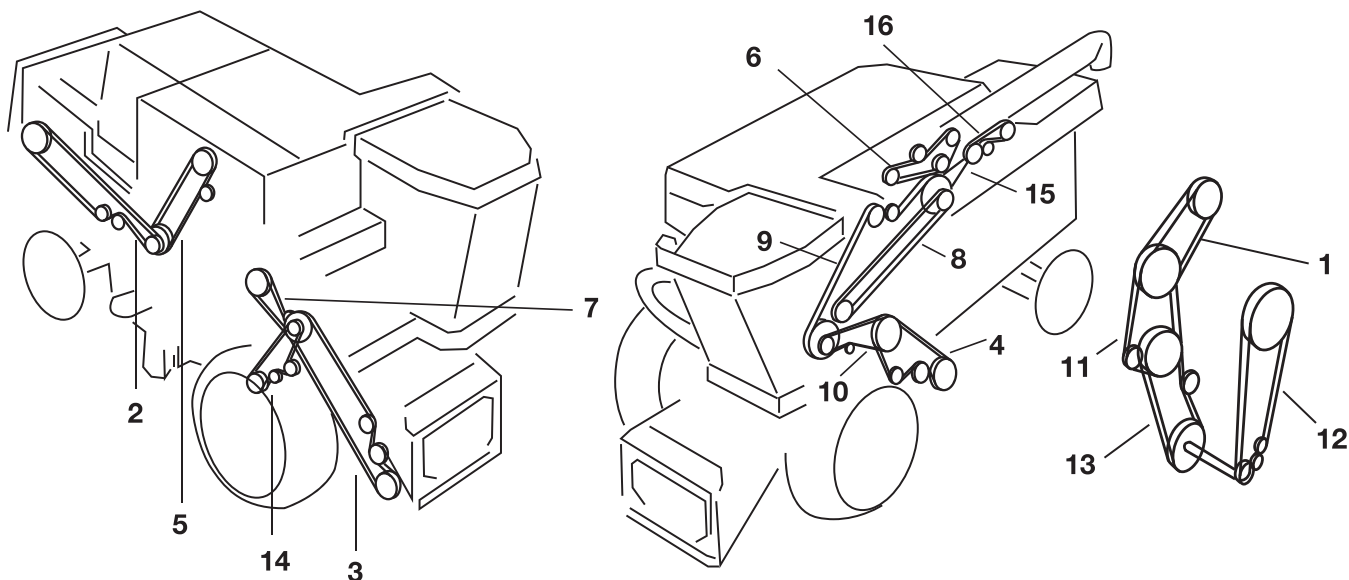

MASSEY FERGUSON 8570



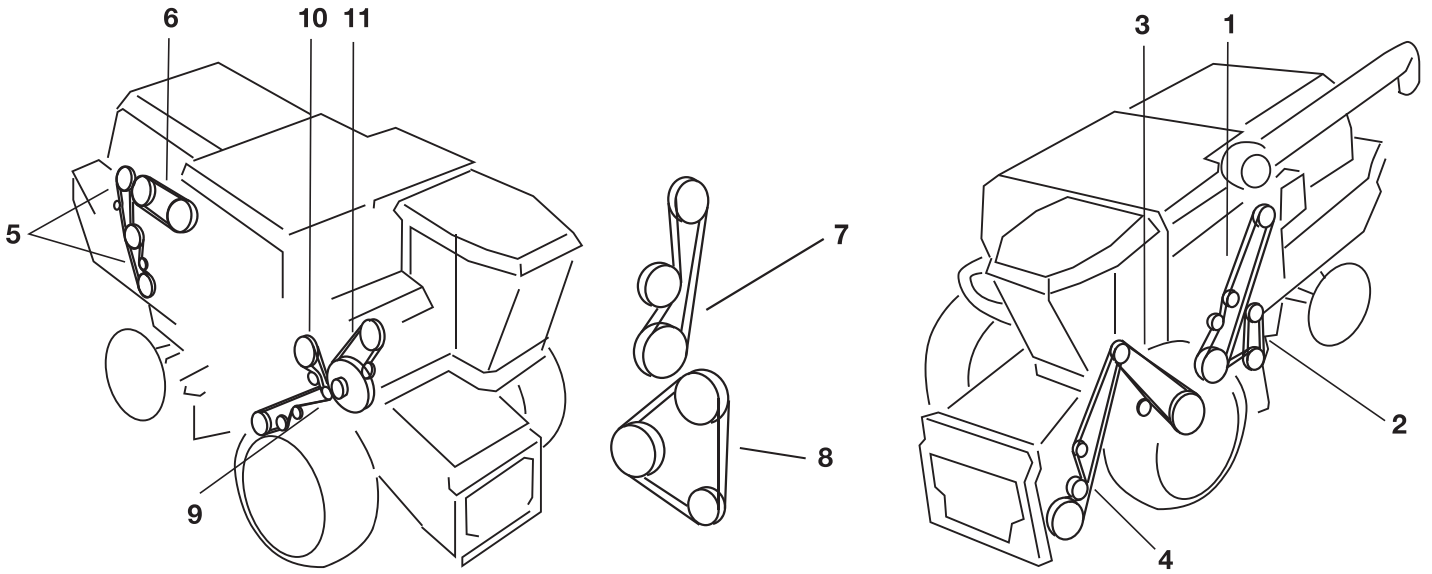



1	ПРИВОД КОНДИЦИОНЕРА	1	531603M1	0372232
2	ПРИВОД ИЗМЕЛЬЧИТЕЛЯ	1	103320M1	0102406
2	ПРИВОД РАЗБРАСЫВАТЕЛЯ	1	1680230W1	1401442
3	ПРИВОД НАКЛ. КАМЕРЫ ВЫСОКОЙ МОЩНОСТИ (4 КЛ. РЕМНЯ)	1	104072W1	0157530
3	СТАНДАРТНЫЙ ПРИВОД НАКЛ. КАМЕРЫ (ЗАМЕНА ДЛЯ 2621 170 W1)	1	108190W1	0124456
3	ПРИВОД СТАНДАРТНОГО ТРАНСПОРТЕРА (3 - X РУЧЬЕВОЙ РЕМЕНЬ)	1	2621170W1	/
4	ЗЕРНОВОЙ ЭЛЕВАТОР	1	227455M1	0102250
5	ВАЛ КОНТРПРИВОДА ИЗМЕЛЬЧИТЕЛЯ	1	103319M1	2002237
5	ВАЛ КОНТРПРИВОДА РАЗБРАСЫВАТЕЛЯ	1	227455M1	0102250
6	НАСОС ХОДОВОЙ СИСТЕМЫ (ДВИГАТЕЛЬ 240ЛС.)	1	104179W1	/
6	НАСОС ХОДОВОЙ СИСТЕМЫ (ДВИГАТЕЛЬ 220ЛС.)	1	9811830W2	0124204
7	ПРИВОД КОЛОСОВОГО ЭЛЕВАТОРА	1	2619760W1	1901133
8	ВЫГРУЗКА	1	101102M1	1823326
9	ПРИВОД БИТЕРА	1	2624390W1	0324377
10	ПОДБАРАБАНЬЕ. ПРИВОД ХОДА	1	2593000W1	0323233
11	ПРИВОД ГЕНЕРАТОРА И ВЕНТИЛЯТОРА (СЕР. НОМЕР < 45050296)	1	1076753M1	/
11	ПРИВОД ГЕНЕРАТОРА И ВЕНТ. (СЕР. НОМЕР > 45050296 И 240ЛС. ДВИГ.)	1	111677W1	0785284
12	ПРИВОД РОТОРНОГО ГРОХОТА	1	1764410W1	1272282
13	КОНТРПРИВОД РОТОРНОГО ГРОХОТА (ДВИГАТЕЛЬ 240ЛС.)	1	104259W1	1900097
13	КОНТРПРИВОД РОТОРНОГО ГРОХОТА (ДВИГАТЕЛЬ 220ЛС.)	1	2624080W1	0400100
14	ПРИВОД ВЕНТИЛЯТОРА (ВАРИАТОР)	1	2612330W1	0709210
15	ГЛАВНЫЙ КОНТРПРИВОД (ДВИГАТЕЛЬ 240ЛС.)	1	104180W1	1424282
15	ГЛАВНЫЙ КОНТРПРИВОД (ДВИГАТЕЛЬ 220ЛС.)	1	1594240W1	/
16	ПРИВОД НАСОСА РОТОРА	1	9811830W2	0124204

MASSEY FERGUSON 8590







			OE 	
1	ПРИВОД ВЫГРУЗКИ	1	2496110W1	/
2	ЗЕРНОВОЙ ЭЛЕВАТОР	1	2439700W1	/
3	ПОДБАРАБАНЬЕ. ПРИВОД ХОДА	1	2439710W1	/
4	ПРИВОД ГЛАВНОГО КОНТРПРИВОДА	1	2523670W1	/
5	ПРИВОД ИЗМЕЛЬЧИТЕЛЯ	1	2553480W1	1602150
6	ПРИВОД РОТОРА	1	2445370W1	1513221
7	РАЗБРАСЫВАТЕЛЬ СОЛОМЫ	1	2543960W1	/
8	РАЗБРАСЫВАТЕЛЬ СОЛОМЫ (ДОПОЛНИТЕЛЬНЫЙ)	1	2543970W1	0301118
9	ПРИВОД ВЕНТИЛЯТОРА ОЧИСТКИ	1	2439720W1	/
10	ПРИВОД КОЛОСОВОГО ЭЛЕВАТОРА	1	2492070W1	/
11	ПРИВОД ИМПЕЛЛЕРА ПОДАЧИ	1	1594240W1	/

MASSEY FERGUSON 8780

				
1	ТРАНСПОРТЕР	1	71379105	0757517
2	ПРИВОД ВЕНТИЛЯТОРА	1	2612330W1	0709210
3		1	2619760W1	1901133
4	ПРИВОД ЭЛЕВАТОРА	1	71385801	0304214
5		1	103320M1	0102406
6	ИЗМЕЛЬЧИТЕЛЬ - ВТОРИЧНЫЙ ПРИВОД	1	71388712	0102406
7	ПРИВОД ШНЕКА	1	1680230W1	1401442
8	ПРИВОД МОТОВИЛА	1	227455M1	0102250
9	ПРИВОД ВАЛА КОНТРПРИВОДА	1	103319M1	2002237
10	ОСНОВНОЙ ПРИВОД ИЗМЕЛЬЧИТЕЛЯ	1	71385837	0302262
11	ПРИВОД ВЫГРУЗКИ	1	101102M1	1823326
12		1	1764410W1	1272282
13	ПРИВОД МОТОВИЛА	1	227455M1	0102250
14	ПРИВОД ТЯГИ	1	2593000W1	0323233
15		1	104259W1	1900097
16	ПРИВОД БИТЕРА	1	71386352	2024376
17		1	111677W1	0785284
18	ГЛАВНЫЙ КОНТРПРИВОД	1	71385693	1424282
19	ГЛАВНЫЙ КОНТРПРИВОД	1	71387775	0224306
20		1	71379124	0757502
21	НАСОС-РОТОР	1	111954W1	0757263
22		1	531603M1	0372232
23	ПРИВОД ВЕНТИЛЯТОРА	1	71148120	0372232

MASSEY FERGUSON 9720

				
1	ПРИВОД ВЫГРУЗКИ	1	2496110W1	/
1	ПРИВОД ГЛАВНОГО КОНТРПРИВОДА	1	31-253670	/
2	ЗЕРНОВОЙ ЭЛЕВАТОР	1	2439700W1	/
2	ПРИВОД ТЯГИ	1	31-249710	/
3	ПОДБАРАБАНЬЕ. ПРИВОД ХОДА	1	2439710W1	/
3	ЗЕРНОВОЙ ЭЛЕВАТОР (ОСНОВНОЙ)	1	31-2439700	0302326
4	ПРИВОД ГЛАВНОГО КОНТРПРИВОДА	1	2523670W1	/
4	ПРИВОД ВЫГРУЗКИ (ДОПОЛНИТЕЛЬНЫЙ)	1	31-2496110	/
5	ПРИВОД ИЗМЕЛЬЧИТЕЛЯ	1	2553480W1	1602150
5	ПРИВОД РОТОРНОГО ГРОХОТА	1	31-2448930	2600155
6	ПРИВОД РОТОРА	1	2445370W1	1513221
6	ПРИВОД КОНДИЦИОНЕРА	1	31-2498110	0372223
7	РАЗБРАСЫВАТЕЛЬ СОЛОМЫ	1	2543960W1	/
7	ПРИВОД ГЕНЕРАТОРА	1	31-2403270	/
8	РАЗБРАСЫВАТЕЛЬ СОЛОМЫ (ДОПОЛНИТЕЛЬНЫЙ)	1	2543970W1	0301118
8	ПРИВОД ВОДЯНОГО НАСОСА	1	31-2414670	0422134
9	ПРИВОД ВЕНТИЛЯТОРА ОЧИСТКИ	1	2439720W1	/
9	ВЕНТИЛЯТОР РАДИАТОРА И ПРИВОД КОНТРПРИВОДА	1	31-2449290	/
10	ПРИВОД КОЛОСОВОГО ЭЛЕВАТОРА	1	2492070W1	/
10	ПРИВОД ГИДРАВЛИЧЕСКОГО НАСОСА. КОМПЛЕКТ ИЗ 2-Х РЕМНЕЙ	1	31-2604010	1401137
11	ПРИВОД ИМПЕЛЛЕРА ПОДАЧИ	1	1594240W1	/
11	ПРИВОД ГИДРОСТАТИЧЕСКОГО НАСОСА	1	31-2449520	/
12	ОСНОВНОЙ ПРИВОД ВЫГРУЗКИ	1	31-2605020	/
13	МОЛОТИЛКА	1	31-2404170	0101200
14	РАЗБРАСЫВАТЕЛЬ СОЛОМЫ (ОСНОВНОЙ)	1	31-2543960	2101138
15	РАЗБРАСЫВАТЕЛЬ СОЛОМЫ (ДОПОЛНИТЕЛЬНЫЙ)	1	31-2543970	/
16	ПРИВОД ВЕНТИЛЯТОРА ОЧИСТКИ	1	31-2439720	/
17	ПРИВОД ИМПЕЛЛЕРА ПОДАЧИ	1	31-1594240	2624278
18	ПРИВОД КОЛОСОВОГО ЭЛЕВАТОРА	1	31-2492070	1901133
19	ПРИВОД СОЛОМОСИЛОСОРЕЗКИ	1	31-2553480	/
20	ПРИВОД РОТОРА	1	31-2445370	/



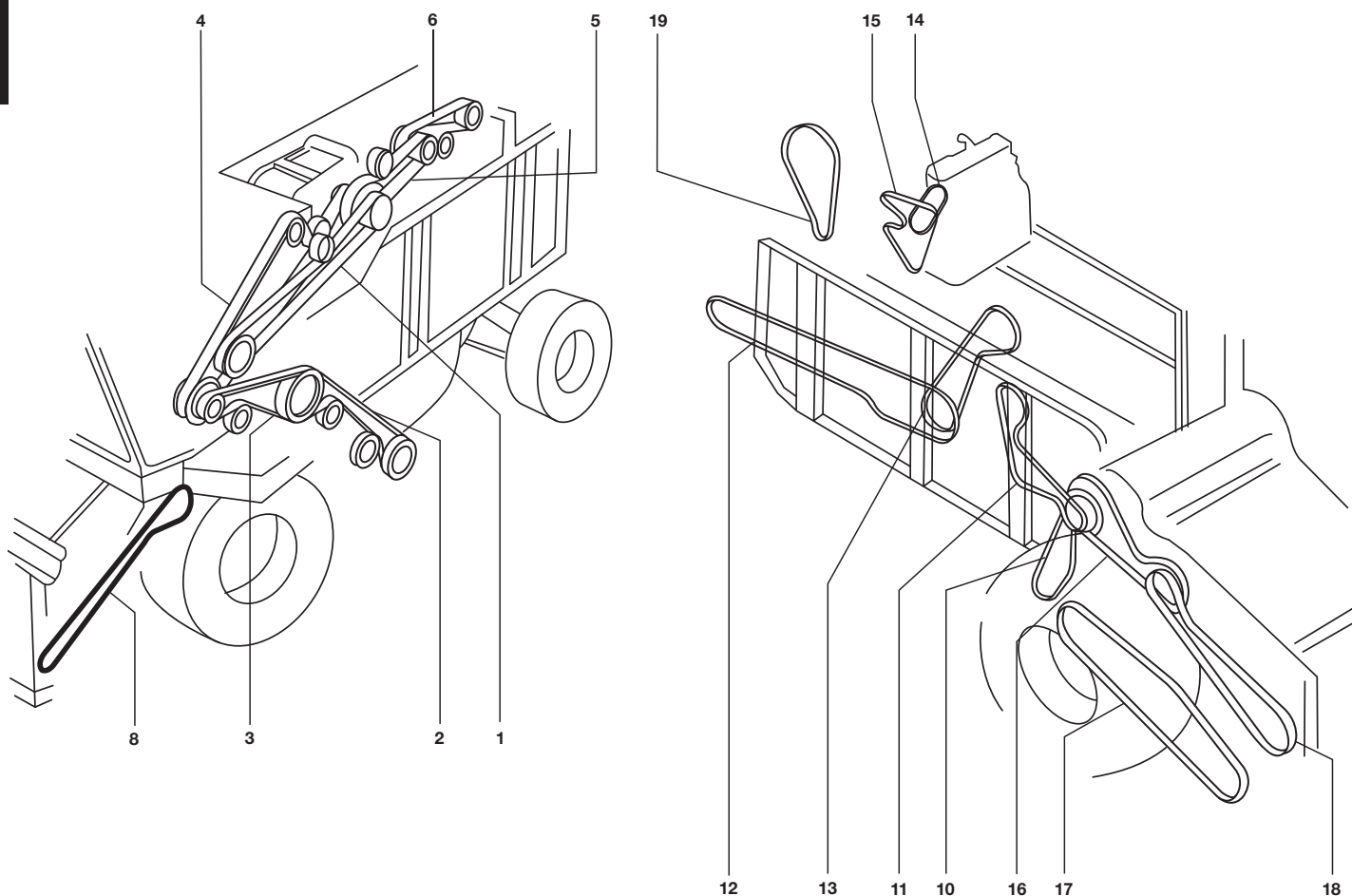

MASSEY FERGUSON CHALLENGER 660

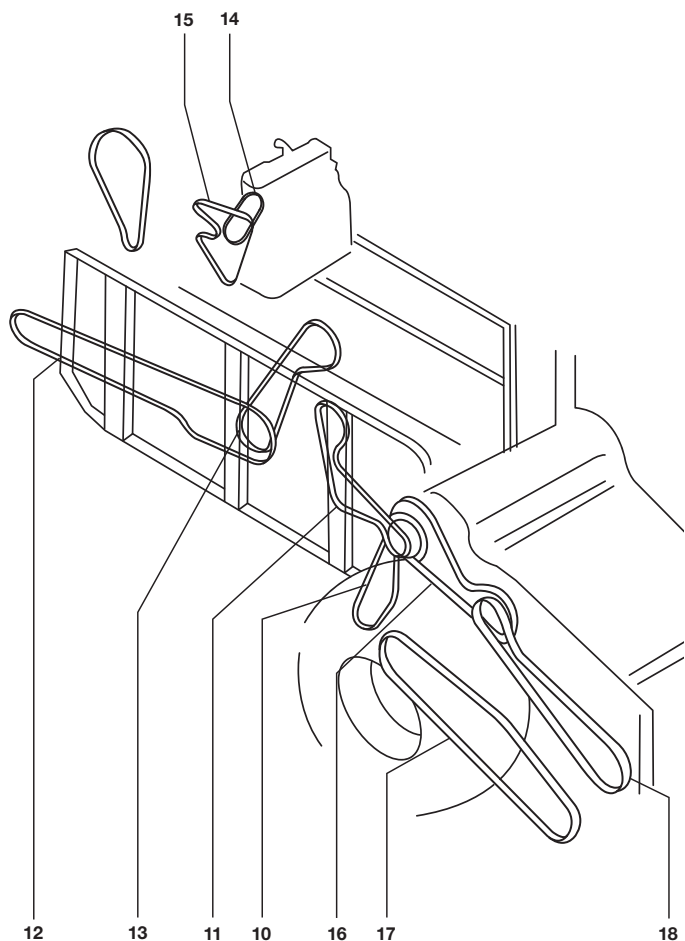
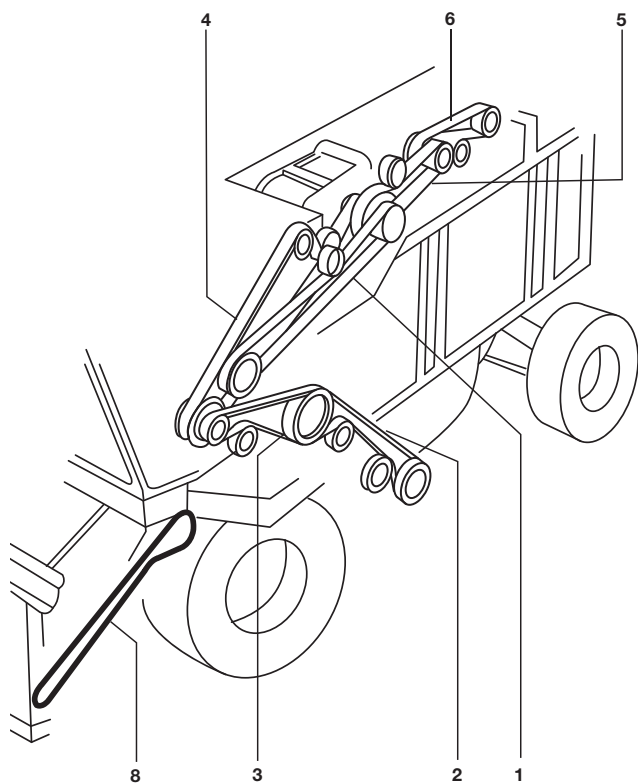

1	ПРИВОД ВЫГРУЗКИ	1	101102M1	1823326
2	ЗЕРНОВОЙ ЭЛЕВАТОР, ДО СЕР. НОМЕРА HR87101	1	227455M1	0102250
3	ЗЕРНОВОЙ ЭЛЕВАТОР, С СЕР. НОМЕРА HR87101	1	71403685	0302248
4	ПОДБАРАБАНЫЕ. ПРИВОД ХОДА	1	71390199	0323233
5	ПРИВОД БИТЕРА	1	71386352	2024376
6	ГЛАВНЫЙ КОНТРПРИВОД	1	71390188	1524314
7	ТАНДЕМНЫЙ ПРИВОД НАСОСА, ДО СЕР. НОМЕРА HR87101	1	71418976	1425218
8	ТАНДЕМНЫЙ ПРИВОД НАСОСА, С СЕР. НОМЕРА HR87101	1	71418984	0125219
9	КОНТРПРИВОД ЖАТКИ - ПРОМЕЖУТОЧНЫЙ ВАЛ, С СЕР. НОМЕРА HR87101	1	71398388	1402373
10	БИТЕР - КОНТРПРИВОД ЖАТКИ, ДО СЕР. НОМЕРА HR87101	1	71379105	0757517
11	ВАРИАТОР СКОРОСТИ ВЕНТИЛЯТОРА	1	71394352	0709234
12	ПРИВОД КОЛОСОВОГО ЭЛЕВАТОРА	1	71385801	0304214
13	ДОПОЛНИТЕЛЬНЫЙ ПРИВОД ИЗМЕЛЬЧИТЕЛЯ, ДО СЕР. НОМЕРА HR87101	1	71388712	0102406
14	ДОПОЛНИТЕЛЬНЫЙ ПРИВОД ИЗМЕЛЬЧИТЕЛЯ, С СЕР. НОМЕРА HR87101	1	71406339	0323448
15	ПРИВОД РАЗБРАСЫВАТЕЛЯ	1	1680230w1	1401442
16	ВАЛ КОНТРПРИВОДА РАЗБРАСЫВАТЕЛЯ	1	227455M1	0102250
17	ОСНОВНОЙ ПРИВОД ИЗМЕЛЬЧИТЕЛЯ, ДО СЕР. НОМЕРА HR87101	1	71385837	0302262
18	ОСНОВНОЙ ПРИВОД ИЗМЕЛЬЧИТЕЛЯ, С СЕР. НОМЕРА HR87101	1	71406361	1423301
19	ПРИВОД КОНДИЦИОНЕРА	1	71148120	0372232
20	ПРИВОД ВЕНТИЛЯТОРА/ГЕНЕРАТОРА (CUMMINS), ДО СЕР. НОМЕРА HR87101	1	A3289213	0385289
21	ПРИВ. ВЕНТ./ГЕНЕР. (РЕМКОМПЛЕКТ) (CUMMINS), С СЕР. НОМЕРА HR87101	1	A71410501	0285314
22	ПРИВОД ВЕНТИЛЯТОРА/ГЕНЕРАТОРА (SISU), С СЕР. НОМЕРА HR87101	1	V685121585	1489286
23	ПРИВОД ВЕНТИЛЯТОРА/ГЕНЕРАТОРА (SISU), С СЕР. НОМЕРА T11858	1	V685121530	/
24	БИТЕР - ВАЛ КОНТРПР. НАКЛОННОЙ КАМЕРЫ, С СЕР. НОМЕРА HR87101	1	71398384	0127308
25	ВАРИАТОР СКОРОСТИ - КОНТРПРИВОД ЖАТКИ, С СЕР. НОМЕРА HR87101	1	71399505	0313321
26	ВАЛ КОНТРПРИВОДА - КОНТРПРИВОД ЖАТКИ, С СЕР. НОМЕРА HR87101	1	71399519	0144386
27	РОТОРНЫЙ РЕШЕТНЫЙ СТАН, С СЕР. НОМЕРА HR87101	1	71396754	1900132





MASSEY FERGUSON CHALLENGER 660B

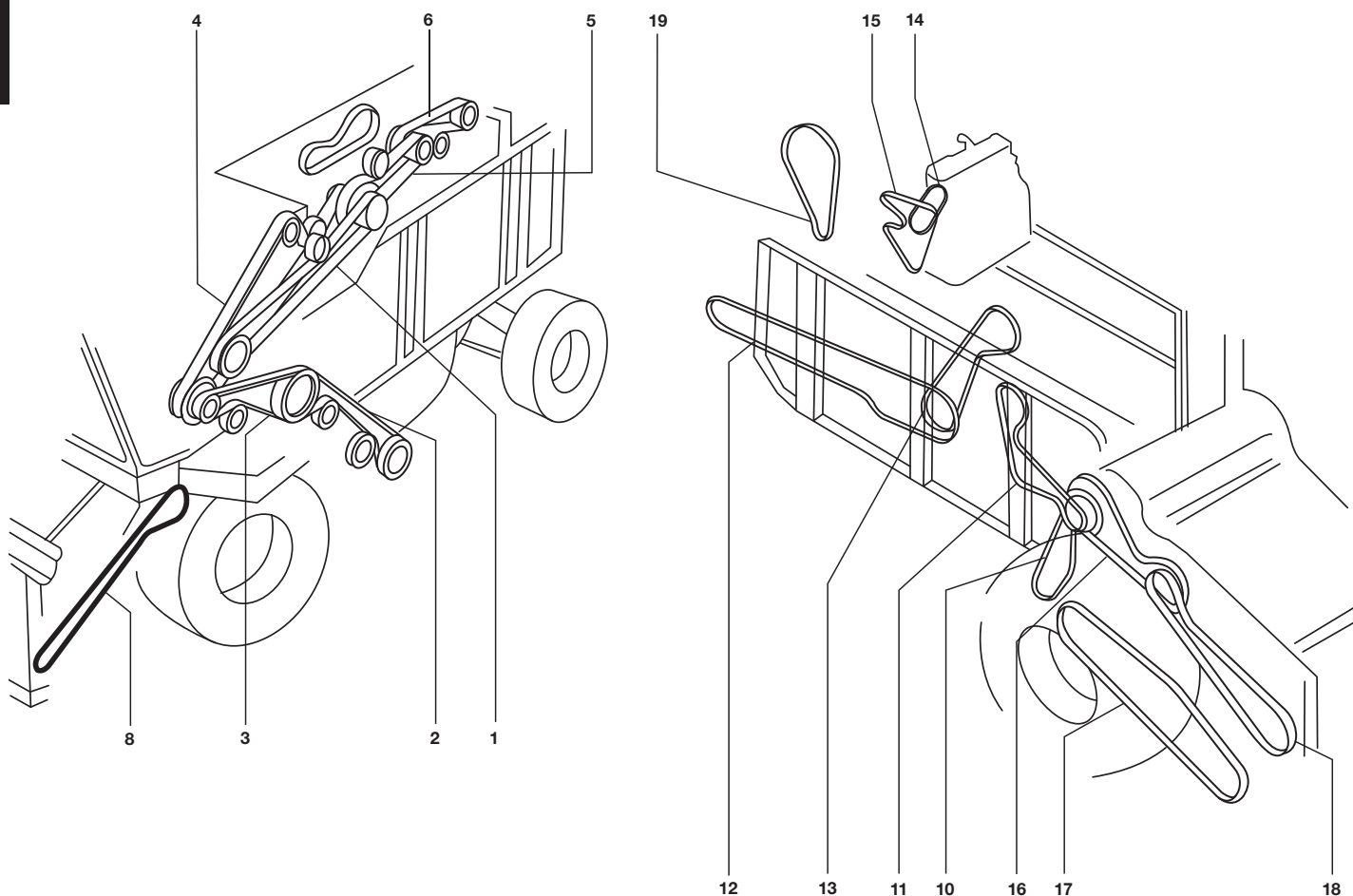

				
1	ПРИВОД ВЫГРУЗКИ БУНКЕРА	1	71410767	1623311
2	ЗЕРНОВОЙ ШНЕК	1	71410765	1923287
3	ПОДБАРАБАНЬЕ. ПРИВОД ХОДА	1	71390199	0323233
4	ПРИВОД БИТЕРА	1	71388216	1425378
5	ГЛАВНЫЙ КОНТРПРИВОД	1	71390188	1524314
6	ТАНДЕМНЫЙ ПРИВОД НАСОСА	1	71418984	0125219
7	КОНТРПРИВОД ФИДЕРА	1	71427255	1402373
8	ВАРИАТОР СКОРОСТИ ВЕНТИЛЯТОРА	1	71394352	0709234
9	ПРИВОД КОЛОСОВОГО ЭЛЕВАТОРА	1	71385801	0304214
10	ДОПОЛНИТЕЛЬНЫЙ ПРИВОД ИЗМЕЛЬЧИТЕЛЯ	1	71406339	0323448
11	ДОПОЛНИТЕЛЬНЫЙ ПРИВОД РАЗБРАСЫВАТЕЛЯ	1	1680230W1	1401442
12	ОСНОВНОЙ ПРИВОД РАЗБРАСЫВАТЕЛЯ	1	71414420	0202245
13	ОСНОВНОЙ ПРИВОД ИЗМЕЛЬЧИТЕЛЯ	1	71406338	0123305
14	ПРИВОД КОНДИЦИОНЕРА	1	71148120	0372232
15	ПРИВОД ВЕНТИЛЯТОРА/ГЕНЕРАТОРА	1	V685121530	/
16	БИТЕР - ВАЛ КОНТРПРИВОДА НАКЛОННОЙ КАМЕРЫ	1	71398384	0127308
17	ВАРИАТОР СКОРОСТИ - КОНТРПРИВОД ЖАТКИ	1	71399505	0313321
18	ВАЛ КОНТРПРИВОДА - КОНТРПРИВОД ЖАТКИ	1	71399519	0144386
19	РОТОРНЫЙ РЕШЕТНЫЙ СТАН	1	71396754	1900132





MASSEY FERGUSON CHALLENGER 670

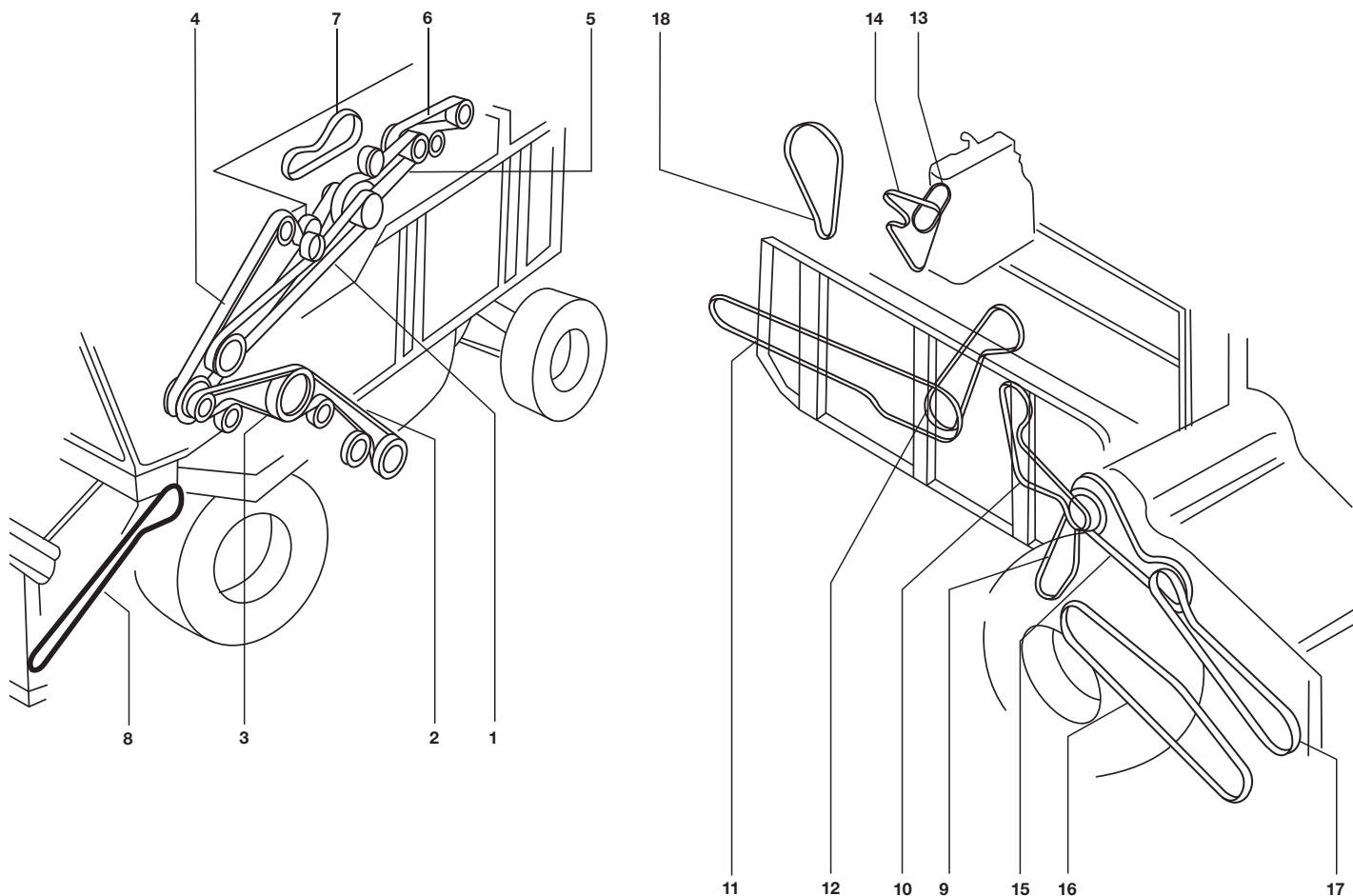

				
1	ПРИВОД ВЫГРУЗКИ	1	101102M1	1823326
2	ЗЕРНОВОЙ ЭЛЕВАТОР, ДО СЕР. НОМЕРА HP87101	1	227455M1	0102250
3	ЗЕРНОВОЙ ЭЛЕВАТОР, С СЕР. НОМЕРА HP87101	1	71403685	0302248
4	ПОДБАРАБАНЬЕ. ПРИВОД ХОДА	1	71390199	0323233
5	ПРИВОД БИТЕРА	1	71388216	1425378
6	ГЛАВНЫЙ КОНТРПРИВОД	1	71390188	1524314
7	ПРИВОД НАСОСА РОТОРА, ДО СЕР. НОМЕРА HR36101	1	71418976	1425218
8	ПРИВОД НАСОСА ХОДА, С СЕР. НОМЕРА HR36101	1	71418984	0125219
9	КОНТРПРИВОД ЖАТКИ - ПРОМЕЖУТОЧНЫЙ ВАЛ, С СЕР. НОМЕРА HP36101	1	71398388	1402373
10	БИТЕР - КОНТРПРИВОД ЖАТКИ, ДО СЕР. НОМЕРА HP36101	1	71379105	0757517
11	ВАРИАТОР СКОРОСТИ ВЕНТИЛЯТОРА	1	71394352	0709234
12	ПРИВОД КОЛОСОВОГО ЭЛЕВАТОРА	1	71385801	0304214
13	ДОПОЛНИТЕЛЬНЫЙ ПРИВОД ИЗМЕЛЬЧИТЕЛЯ, ДО СЕР. НОМЕРА HR36101	1	71388712	0102406
14	ДОПОЛНИТЕЛЬНЫЙ ПРИВОД ИЗМЕЛЬЧИТЕЛЯ, С СЕР. НОМЕРА HR36101	1	71406339	0323448
15	ПРИВОД РАЗБРАСЫВАТЕЛЯ	1	1680230W1	1401442
16	ВАЛ КОНТРПРИВОДА РАЗБРАСЫВАТЕЛЯ	1	227455M1	0102250
17	ОСНОВНОЙ ПРИВОД ИЗМЕЛЬЧИТЕЛЯ, ДО СЕР. НОМЕР HR36101	1	71385837	0302262
18	ОСНОВНОЙ ПРИВОД ИЗМЕЛЬЧИТЕЛЯ, С СЕР. НОМЕРА HR36101	1	71406361	1423301
19	ПРИВОД КОНДИЦИОНЕРА	1	71148120	0372232
20	ПРИВОД ВЕНТИЛЯТОРА/ГЕНЕРАТОРА (CUMMINS), ДО СЕР. НОМЕРА HP36101	1	A3289213	0385289
21	ПРИВ. ВЕНТ./ГЕН. (ОБНОВЛ. КОМПЛ.) (CUMMINS), ДО СЕР. НОМ. HR36101	1	A71410501	0285314
22	ПРИВОД ВЕНТИЛЯТОРА/ГЕНЕРАТОРА (SISU), С СЕР. НОМЕРА HR36101	1	V685121585	1489286
23	ПРИВОД ВЕНТИЛЯТОРА/ГЕНЕРАТОРА (SISU), С СЕР. НОМЕРА SN T11858	1	V685121530	/
24	БИТЕР - ВАЛ КОНТРПРИВОДА НАКЛ. КАМЕРЫ, С СЕР. НОМЕРА HP36101	1	71398384	0127308
25	ВАРИАТОР СКОРОСТИ - КОНТРПРИВОД ЖАТКИ, С СЕР. НОМЕРА HP36101	1	71399505	0313321
26	ВАЛ КОНТРПРИВОДА - КОНТРПРИВОД ЖАТКИ, С СЕР. НОМЕРА HP36101	1	71399519	0144386
27	РОТОРНЫЙ РЕШЕТНЫЙ СТАН	1	71396754	1900132

MASSEY FERGUSON CHALLENGER 670B



				
1	ПРИВОД ВЫГРУЗКИ	1	71410767	1623311
2	ЗЕРНОВОЙ ЭЛЕВАТОР	1	71410765	1923287
3	ПОДБАРАБАНЬЕ. ПРИВОД ХОДА	1	71390199	0323233
4	ПРИВОД БИТЕРА	1	71388216	1425378
5	ГЛАВНЫЙ КОНТРПРИВОД	1	71390188	1524314
6	ПРИВОД НАСОСА РОТОРА	1	71418976	1425218
7	ПРИВОД НАСОСА ХОДОВОЙ СИСТЕМЫ	1	71418978	1224221
8	КОНТРПРИВОД ФИДЕРА	1	71427255	1402373
9	ВАРИАТОР СКОРОСТИ ВЕНТИЛЯТОРА	1	71394352	0709234
10	ПРИВОД КОЛОСОВОГО ЭЛЕВАТОРА	1	71385801	0304214
11	ДОПОЛНИТЕЛЬНЫЙ ПРИВОД ИЗМЕЛЬЧИТЕЛЯ	1	71406339	0323448
12	ДОПОЛНИТЕЛЬНЫЙ ПРИВОД РАЗБРАСЫВАТЕЛЯ	1	1680230W1	1401442
13	ОСНОВНОЙ ПРИВОД РАЗБРАСЫВАТЕЛЯ	1	71414420	0202245
14	ОСНОВНОЙ ПРИВОД ИЗМЕЛЬЧИТЕЛЯ	1	71406338	0123305
15	ПРИВОД КОНДИЦИОНЕРА	1	71148120	0372232
16	ПРИВОД ВЕНТИЛЯТОРА/ГЕНЕРАТОРА	1	V625121530	/
17	БИТЕР - ВАЛ КОНТРПРИВОДА НАКЛОННОЙ КАМЕРЫ	1	71398384	0127308
18	ВАРИАТОР СКОРОСТИ - КОНТРПРИВОД ЖАТКИ	1	71399505	0313321
19	ВАЛ КОНТРПРИВОДА - КОНТРПРИВОД ЖАТКИ	1	71399519	0144386
20	РОТОРНЫЙ РЕШЕТНЫЙ СТАН	1	71396754	1900132



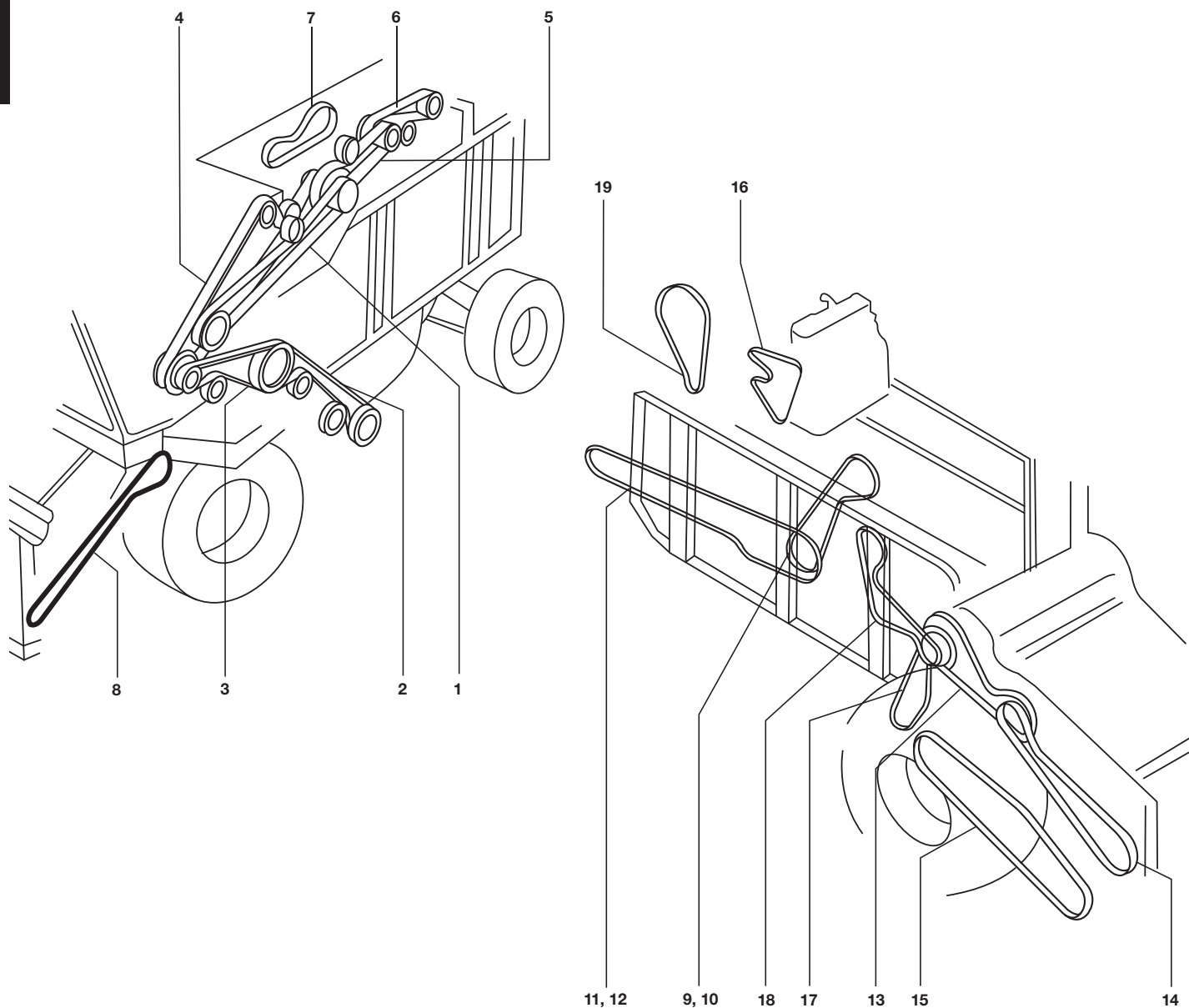

MASSEY FERGUSON CHALLENGER 680B (ДО СЕР. НОМ. НУС8101)



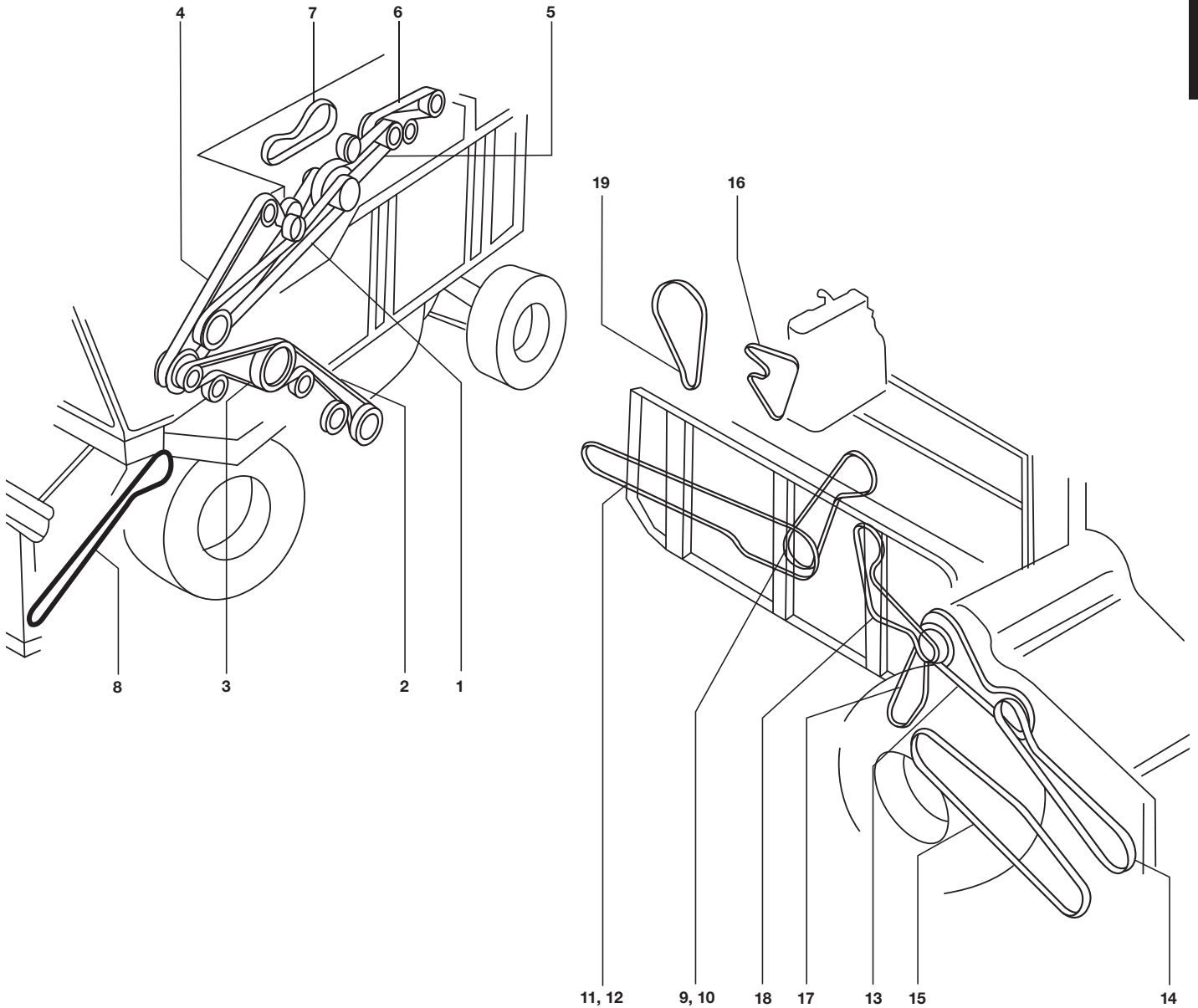



1	ПРИВОД ВЫГРУЗКИ БУНКЕРА	1	71410767	1623311
2	ЗЕРНОВОЙ ЭЛЕВАТОР	1	71403685	0302248
3	ПОДБАРАБАНЬЕ. ПРИВОД ХОДА	1	71390199	0323233
4	ПРИВОД БИТЕРА	1	71388216	1425378
5	ГЛАВНЫЙ КОНТРПРИВОД	1	71403721	0325367
6	ПРИВОД НАСОСА РОТОРА	1	71406285	0125244
7	ПРИВОД НАСОСА ХОДОВОЙ СИСТЕМЫ	1	71406286	0124231
8	ПРИВОД ТРАНСПОРТЕРА	1	71427255	1402373
9	ОСНОВНОЙ ПРИВОД РАЗБРАСЫВАТЕЛЯ	1	71414420	0202245
10	ОСНОВНОЙ ПРИВОД ИЗМЕЛЬЧИТЕЛЯ	1	71406338	0123305
11	ДОПОЛНИТЕЛЬНЫЙ ПРИВОД РАЗБРАСЫВАТЕЛЯ	1	1680230WI	/
12	ДОПОЛНИТЕЛЬНЫЙ ПРИВОД ИЗМЕЛЬЧИТЕЛЯ	1	71406339	0323448
13	БИТЕР - ВАЛ КОНТРПРИВОДА НАКЛОННОЙ КАМЕРЫ	1	71398384	0127308
14	ВАЛ КОНТРПРИВОДА - КОНТРПРИВОД НАКЛОННОЙ КАМЕРЫ	1	71399519	0144386
15	ВАРИАТОР СКОРОСТИ - КОНТРПРИВОД ЖАТКИ	1	71323444	/
16	ПРИВОД ВЕНТИЛЯТОРА/ГЕНЕРАТОРА	1	288-1607	/
17	ВАРИАТОР ВЕНТИЛЯТОРА ОЧИСТКИ	1	71400662	0109227
18	ПРИВОД КОЛОСОВОГО ЭЛЕВАТОРА	1	71385801	0304214
19	РОТОРНЫЙ РЕШЕТНЫЙ СТАН	1	71396754	1900132

MASSEY FERGUSON CHALLENGER 680B (C CEP. HOM. HUC8101)







				
1	ПРИВОД ВЫГРУЗКИ БУНКЕРА	1	71410767	1623311
2	ЗЕРНОВОЙ ЭЛЕВАТОР	1	71410765	1923287
3	ПОДБАРАБАНЬЕ. ПРИВОД ХОДА	1	71390199	0323233
4	ПРИВОД БИТЕРА	1	71388216	1425378
5	ГЛАВНЫЙ КОНТРПРИВОД	1	71403721	0325367
6	ПРИВОД НАСОСА РОТОРА	1	71406285	0125244
7	ПРИВОД НАСОСА ХОДОВОЙ СИСТЕМЫ	1	71406286	0124231
8	ПРИВОД ТРАНСПОРТЕРА	1	71427255	1402373
9	ОСНОВНОЙ ПРИВОД РАЗБРАСЫВАТЕЛЯ	1	71414420	0202245
10	ОСНОВНОЙ ПРИВОД ИЗМЕЛЬЧИТЕЛЯ	1	71406338	0123305
11	ДОПОЛНИТЕЛЬНЫЙ ПРИВОД РАЗБРАСЫВАТЕЛЯ	1	1680230W1	1401442
12	ДОПОЛНИТЕЛЬНЫЙ ПРИВОД ИЗМЕЛЬЧИТЕЛЯ	1	71406339	0323448
13	БИТЕР - ВАЛ КОНТРПРИВОДА НАКЛОННОЙ КАМЕРЫ	1	71398384	0127308
14	ВАЛ КОНТРПРИВОДА - КОНТРПРИВОД ЖАТКИ	1	71399519	0144386
15	ВАРИАТОР СКОРОСТИ - КОНТРПРИВОД ЖАТКИ	1	71423444	/
16	ПРИВОД ВЕНТИЛЯТОРА/ГЕНЕРАТОРА	1	288-1607	/
17	ВАРИАТОР ВЕНТИЛЯТОРА ОЧИСТКИ	1	71400662	0109227
18	ПРИВОД КОЛОСОВОГО ЭЛЕВАТОРА	1	71385801	0304214
19	РОТОРНЫЙ РЕШЕТНЫЙ СТАН	1	71396754	1900132





MASSEY FERGUSON MF 27

				
1	БАРАБАН ТРАНСПОРТЕРА - КОНТРПРИВОД	1	41983500	0102184
2	КОЛЕНЧАТЫЙ ВАЛ - КОНТРПРИВОД	1	41964300	1401122
3	КОНТРПРИВОД - ВЕРХНИЙ ВАЛ НАКЛОННОЙ КАМЕРЫ	1	41989400	1630330
3	КОНТРПРИВОД - ВЕРХНИЙ ВАЛ НАКЛОННОЙ КАМЕРЫ	1	41989200	0130326
4	ВЕРХН. ВАЛ НАКЛ. КАМЕРЫ - ОТБОЙНЫЙ БИТЕР	1	41991700	1424250
7	ПРОМЕЖУТОЧНЫЙ ВАЛ - КУЛАЧКОВЫЙ ВАЛ	1	41982400	0402159
8	ЗЕРНОВОЙ ШНЕК - НИЖНИЙ КОЛОСОВОЙ ШНЕК	1	41990100	0105408
8	ЗЕРНОВОЙ ШНЕК - НИЖНИЙ КОЛОСОВОЙ ШНЕК	1	41990200	0105447
9	КОНТРСЕЛЕКТОР - ПРОМЕЖУТОЧНЫЙ ВАЛ	1	41988000	0302248
9	ПРОМЕЖУТОЧНЫЙ ВАЛ - КОНТРСЕЛЕКТОР	1	41987800	2002190
10	ОТБОЙНЫЙ БИТЕР - КОНТРСЕЛЕКТОР	1	41934800	0301198
11	КОНТРСЕЛЕКТОР - ДВИГАТЕЛЬ	1	41993400	0324237
12	ДВИГАТЕЛЬ - ГИДРОНАСОС	1	41929000	2001143
12	ДВИГАТЕЛЬ - ГИДРОНАСОС	1	41930200	1101149
13	КОНТРСЕЛЕКТОР - КОНТРПРИВОД СОЛОМОИЗМЕЛЬЧИТЕЛЯ	1	41942100	1601349
14	КОНТРПРИВОД СОЛОМОИЗМЕЛЬЧИТЕЛЯ - СОЛОМОИЗМЕЛЬЧИТЕЛЬ	1	41987300	1602396
15	ВАЛ ОСТЕОТДЕЛИТЕЛЯ	1	41912400	0200204
16	КОНТРСЕЛЕКТОР - ГЛАВНЫЙ ВЕНТИЛЯТОР	1	41980400	1613281
17	КОНТРСЕЛЕКТОР - ВАЛ ОСТЕОТДЕЛИТЕЛЯ	1	41990200	0105447
18	КОНТРСЕЛЕКТОР - ВЫГРУЗНОЙ ШНЕК	1	41936200	1401220
20	ЗАГРУЗОЧНЫЙ ШНЕК - ОТБОЙНЫЙ БИТЕР	1	41982500	0402159
24	ВАЛ ОСТЕОТДЕЛИТЕЛЯ - ИЗМЕЛЬЧИТЕЛЬ ЗЕРНОВОЙ ГРУППЫ	1	41929100	1401145
25	СЕЛЕКТОР ГЛАВНОГО ВЕНТИЛЯТОРА - ОТБОЙНЫЙ БИТЕР	1	41987900	0702151
28	СЕЛЕКТОР ГЛАВНОГО ВЕНТИЛЯТОРА - ГЛАВНЫЙ ВЕНТИЛЯТОР	1	41982200	0402155
28	СЕЛЕКТОР ГЛАВНОГО ВЕНТИЛЯТОРА - ГЛАВНЫЙ ВЕНТИЛЯТОР	1	41987900	0702151





MASSEY FERGUSON MF 29

				
1	БАРАБАН ТРАНСПОРТЕРА - КОНТРПРИВОД	1	41983500	0102184
1	БАРАБАН ТРАНСПОРТЕРА - КОНТРПРИВОД	1	41983600	0102184
2	КОЛЕНЧАТЫЙ ВАЛ - КОНТРПРИВОД	1	41963900	1401122
2	КОЛЕНЧАТЫЙ ВАЛ - КОНТРПРИВОД	1	41964300	1401122
3	КОНТРПРИВОД - ВЕРХНИЙ ВАЛ БИТЕРА	1	41989400	1630330
3	КОНТРПРИВОД - ВЕРХНИЙ ВАЛ НАКЛОННОЙ КАМЕРЫ	1	41989200	0130326
4	ВЕРХН. ВАЛ НАКЛ. КАМЕРЫ - ОТБОЙНЫЙ БИТЕР	1	41991700	1424250
7	ПРОМЕЖУТОЧНЫЙ ВАЛ - КУЛАЧКОВЫЙ ВАЛ	1	41982500	0402159
7	ПРОМЕЖУТОЧНЫЙ ВАЛ - КУЛАЧКОВЫЙ ВАЛ	1	41982400	0402159
8	ЗЕРНОВОЙ ШНЕК - НИЖНИЙ КОЛОСОВОЙ ШНЕК	1	41990100	0105408
8	ЗЕРНОВОЙ ШНЕК - НИЖНИЙ КОЛОСОВОЙ ШНЕК	1	41990200	0105447
8	ЗЕРНОВОЙ ШНЕК - НИЖНИЙ КОЛОСОВОЙ ШНЕК	1	41990300	0105408
8	ЗЕРНОВОЙ ШНЕК - НИЖНИЙ КОЛОСОВОЙ ШНЕК	1	41990400	0105447
9	КОНТРСЕЛЕКТОР - ПРОМЕЖУТОЧНЫЙ ВАЛ	1	41988000	0302248
9	КОНТРСЕЛЕКТОР - ПРОМЕЖУТОЧНЫЙ ВАЛ	1	41987800	2002190
10	ОТБОЙНЫЙ БИТЕР - КОНТРСЕЛЕКТОР	1	41934800	0301198
11	КОНТРСЕЛЕКТОР - ДВИГАТЕЛЬ	1	41993400	0324237
12	ДВИГАТЕЛЬ - ГИДРОНАСОС	1	41929000	2001143
12	ДВИГАТЕЛЬ - ГИДРОНАСОС	1	41930200	1101149
13	КОНТРСЕЛЕКТОР - КОНТРПРИВОД СОЛОМОИЗМЕЛЬЧИТЕЛЯ	1	41942100	1601349
14	КОНТРПРИВОД СОЛОМОИЗМЕЛЬЧИТЕЛЯ - СОЛОМОИЗМЕЛЬЧИТЕЛЬ	1	41987300	1602396
15	ВАЛ ОСТЕОТДЕЛИТЕЛЯ	1	41912300	0200204
15	ВАЛ ОСТЕОТДЕЛИТЕЛЯ	1	41912400	0200204
16	КОНТРСЕЛЕКТОР - МОЛОТИЛЬНЫЙ БАРАБАН	1	41980900	1613281
17	КОНТРСЕЛЕКТОР - ВАЛ ОСТЕОТДЕЛИТЕЛЯ	1	41990200	0105447
17	КОНТРСЕЛЕКТОР - ВАЛ ОСТЕОТДЕЛИТЕЛЯ	1	41990400	0105447
18	КОНТРСЕЛЕКТОР - ВЫГРУЗНОЙ ШНЕК	1	41936200	1401220
20	ЗАГРУЗОЧНЫЙ ШНЕК - ОТБОЙНЫЙ БИТЕР	1	41982500	0402159
24	ВАЛ ОСТЕОТДЕЛИТЕЛЯ - ИЗМЕЛЬЧИТЕЛЬ ЗЕРНОВОЙ ГРУППЫ	1	41929100	1401145
25	ВАРИАТОР ГЛАВНОГО ВЕНТИЛЯТОРА - ОТБОЙНЫЙ БИТЕР	1	41987900	0702151
28	СЕЛЕКТОР ГЛАВНОГО ВЕНТИЛЯТОРА - ГЛАВНЫЙ ВЕНТИЛЯТОР	1	41982100	0402155
28	СЕЛЕКТОР ГЛАВНОГО ВЕНТИЛЯТОРА - ГЛАВНЫЙ ВЕНТИЛЯТОР	1	41982200	0402155
28	ВАРИАТОР ГЛАВНОГО ВЕНТИЛЯТОРА - ГЛАВНЫЙ ВЕНТИЛЯТОР	1	41987900	0702151





MASSEY FERGUSON MF 30 - MF 32

				
1	ОТБОЙНЫЙ БИТЕР - КОНТРПРИВОД	1	41934800	0301198
2	КОНТРПРИВОД - ДИЗЕЛЬНЫЙ ДВИГАТЕЛЬ	1	41990051	1524314
3	ВАЛ ВЫГРУЗНОГО ШНЕКА - ДИЗЕЛЬНЫЙ ДВИГАТЕЛЬ	1	41990050	0123224
4	ДИЗЕЛЬНЫЙ ДВИГАТЕЛЬ - ТЯГОВЫЙ НАСОС	1	41934000	0201161
5	КОНТРПРИВОД - ПРОМЕЖУТ. ПРИВОД ТРАНСПОРТЕРА ДЛЯ СОЛОМЫ	1	41942200	1401378
6	ПРИВОД НОЖА - КОНТРПРИВОД	1	41985600	0202245
7	БАРАБАН ТРАНСПОРТЕРА	1	42329300	/
8	КОНТРПРИВОД - ВЕРХНИЙ ВАЛ НАКЛОННОЙ КАМЕРЫ	1	42329600	/
9	ВЕРХН. ВАЛ НАКЛ. КАМЕРЫ - ОТБОЙНЫЙ БИТЕР	1	41991700	1424250
10	ПРОМЕЖУТОЧНЫЙ ВАЛ - КУЛАЧКОВЫЙ ВАЛ	1	41982100	0402155
11	ПРОМЕЖУТОЧНЫЙ ВАЛ - КОНТРПРИВОД	1	41984100	0102216
12	ПРОМЕЖУТОЧНЫЙ ВАЛ - КОЛЕНЧАТЫЙ ВАЛ СОЛОМОТРЯСА	1	41990068	0105236
13	ПРОМЕЖУТ. ПРИВОД. ИЗМЕЛЬЧИТЕЛЬ - СОЛОМОИЗМЕЛЬЧИТЕЛЬ	1	41978400	0223526
14	ПРИВОД НОЖА - КОНТРПРИВОД	1	41986300	1402307
16	КОНТРПРИВОД - БАРАБАН НАКЛ. КАМЕРЫ	1	42329200	/
17	ПРИВОД КОНДИЦИОНЕРА	1	41991000	1472238
19	ПРИВОД КОНДИЦИОНЕРА - ФИЛЬТР ВСАСЫВАЕМОГО ВОЗДУХА	1	41990009	0372271
20	ПЫЛЕОТДЕЛИТЕЛЬ - КОНТРПРИВОД	1	41936700	1401216
21	ВАЛ ВЫГРУЗНОГО ШНЕКА - ПРОМЕЖУТОЧНЫЙ ВАЛ. ЭЛЕВАТОР	1	41979600	1623354
22	ЭЛЕВАТОР БУНКЕРА - ПРОМЕЖУТОЧНЫЙ ПРИВОД ЭЛЕВАТОРА БУНКЕРА	1	42327300	/
23	ПРОМЕЖУТОЧНЫЙ ПРИВОД. ЭЛЕВАТОР БУНКЕРА - ОТБОЙНЫЙ БИТЕР	1	41950100	0302197
24	ПРОМЕЖУТОЧНЫЙ ПРИВОД ЭЛЕВАТОР. ДИЗЕЛЬНЫЙ ДВИГАТЕЛЬ	1	42329000	/
25	КОНТРПРИВОД - ЗЕРНООТДЕЛИТЕЛЬ	1	41982100	0402155
26	ВАРИАТОР ГЛАВНОГО ВЕНТИЛЯТОРА - ГЛАВНЫЙ ВЕНТИЛЯТОР	1	41982100	0402155
27	ВАРИАТОР ГЛАВНОГО ВЕНТИЛЯТОРА - ОТБОЙНЫЙ БИТЕР	1	41987900	0702151
28	КОНТРПРИВОД - МОЛОТИЛЬНЫЙ БАРАБАН	1	41980900	1613281
29	ВАРИАТОР ГЛАВНОГО ВЕНТИЛЯТОРА - КОЛОСОВОЙ ЭЛЕВАТОР	1	41950400	1602195
30	КОЛОСОВОЙ ЭЛЕВАТОР - ОСНОВНОЙ ВЕНТИЛЯТОР	1	42328400	/
32	ВЕРХН. ВАЛ НАКЛ. КАМЕРЫ - ОТБОЙНЫЙ БИТЕР	1	42333300	/





MASSEY FERGUSON MF 31

				
1	КОНТРПРИВОД - БАРАБАН НАКЛ. КАМЕРЫ	1	41983500	0102184
1	КОНТРПРИВОД - БАРАБАН НАКЛ. КАМЕРЫ	1	41983600	0102184
2	КОНТРПРИВОД - КОЛЕНЧАТЫЙ ВАЛ	1	41963900	1401122
2	КОНТРПРИВОД - КОЛЕНЧАТЫЙ ВАЛ	1	41964300	1401122
3	КОНТРПРИВОД - ОТБОЙНЫЙ БИТЕР	1	41989400	1630330
3	КОНТРПРИВОД - ОТБОЙНЫЙ БИТЕР	1	41989200	0130326
4	ВЕРХН. ВАЛ НАКЛ. КАМЕРЫ - ОТБОЙНЫЙ БИТЕР	1	41991700	1424250
7	ПРОМЕЖУТОЧНЫЙ ВАЛ - КУЛАЧКОВЫЙ ВАЛ	1	41982500	0402159
7	ПРОМЕЖУТОЧНЫЙ ВАЛ - КУЛАЧКОВЫЙ ВАЛ	1	41982400	0402159
8	ЗЕРНОВОЙ ШНЕК - НИЖНИЙ КОЛОСОВОЙ ШНЕК	1	41990069	0105447
8	ЗЕРНОВОЙ ШНЕК - НИЖНИЙ КОЛОСОВОЙ ШНЕК	1	41990100	0105408
8	ЗЕРНОВОЙ ШНЕК - НИЖНИЙ КОЛОСОВОЙ ШНЕК	1	41990300	0105408
8	ЗЕРНОВОЙ ШНЕК - НИЖНИЙ КОЛОСОВОЙ ШНЕК	1	41990400	0105447
9	КОНТРСЕЛЕКТОР - ПРОМЕЖУТОЧНЫЙ ВАЛ	1	41988000	0302248
9	КОНТРСЕЛЕКТОР - ПРОМЕЖУТОЧНЫЙ ВАЛ	1	41987800	2002190
10	ОТБОЙНЫЙ БИТЕР - КОНТРСЕЛЕКТОР	1	41934800	0301198
11	КОНТРСЕЛЕКТОР - ДВИГАТЕЛЬ	1	41991300	0324237
11	КОНТРСЕЛЕКТОР - ДВИГАТЕЛЬ	1	41993400	0324237
12	ДВИГАТЕЛЬ - ГИДРОНАСОС	1	41930200	1101149
13	КОНТРСЕЛЕКТОР - КОНТРПРИВОД СОЛОМОИЗМЕЛЬЧИТЕЛЯ	1	41942100	1601349
14	КОНТРПРИВОД СОЛОМОИЗМЕЛЬЧИТЕЛЯ	1	41987600	1402501
15	ВАЛ ОСТЕОТДЕЛИТЕЛЯ	1	41912300	0200204
15	ВАЛ ОСТЕОТДЕЛИТЕЛЯ	1	41912400	0200204
16	КОНТРСЕЛЕКТОР - МОЛОТИЛЬНЫЙ БАРАБАН	1	41980900	1613281
17	КОНТРСЕЛЕКТОР - ВАЛ ОСТЕОТДЕЛИТЕЛЯ	1	41990069	0105447
17	КОНТРСЕЛЕКТОР - ВАЛ ОСТЕОТДЕЛИТЕЛЯ	1	41990400	0105447
18	КОНТРСЕЛЕКТОР - ВЫГРУЗНОЙ ШНЕК	1	41936200	1401220
20	ЗАГРУЗОЧНЫЙ ШНЕК - ОТБОЙНЫЙ БИТЕР	1	41982500	0402159
24	ВАЛ ОСТЕОТДЕЛИТЕЛЯ - ИЗМЕЛЬЧИТЕЛЬ ЗЕРНОВОЙ ГРУППЫ	1	41929100	1401145
25	СЕЛЕКТОР ГЛАВНОГО ВЕНТИЛЯТОРА - ОТБОЙНЫЙ БИТЕР	1	41987900	0702151
28	СЕЛЕКТОР ГЛАВНОГО ВЕНТИЛЯТОРА - ГЛАВНЫЙ ВЕНТИЛЯТОР	1	41982100	0402155
28	СЕЛЕКТОР ГЛАВНОГО ВЕНТИЛЯТОРА - ГЛАВНЫЙ ВЕНТИЛЯТОР	1	41982200	0402155
28	СЕЛЕКТОР ГЛАВНОГО ВЕНТИЛЯТОРА - ГЛАВНЫЙ ВЕНТИЛЯТОР	1	41987900	0702151

MASSEY FERGUSON MF 34





				
11		1	41979800	1625309
12		1	41990001	0119198
29		1	41981000	0115190

MASSEY FERGUSON MF 38

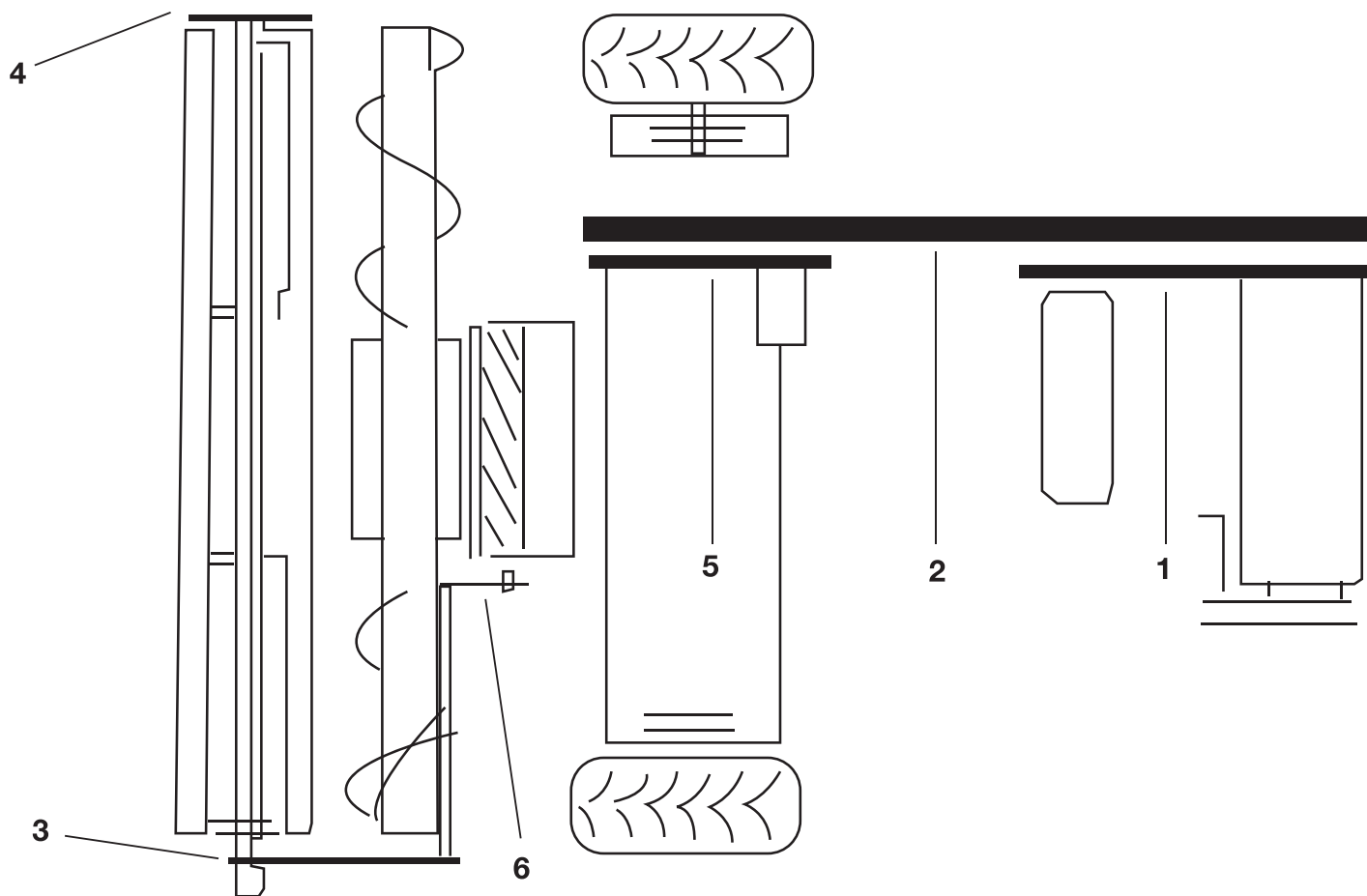



				
1	ОТБОЙНЫЙ БИТЕР - КОНТРПРИВОД	1	41979900	0226330
2	ДИЗЕЛЬНЫЙ ДВИГАТЕЛЬ - КОНТРПРИВОД	1	41979400	1626276
3	ВАЛ ВЫГРУЗНОГО ШНЕКА - ДИЗЕЛЬНЫЙ ДВИГАТЕЛЬ	1	41979100	0123239
4	ДИЗЕЛЬНЫЙ ДВИГАТЕЛЬ - ТЯГОВЫЙ НАСОС	1	41934200	1625207
5	КОНТРПРИВОД - ПРОМЕЖ. ПРИВОД ТРАНСПОРТЕРА ДЛЯ СОЛОМЫ	1	41979600	1623354
6	ПРОМЕЖУТОЧНЫЙ ПРИВОД СОЛОМЫ - СОЛОМОИЗМЕЛЬЧИТЕЛЬ	1	41978900	0223543
7	ПРИВОД НОЖА - КОНТРПРИВОД	1	41985600	0202245
7	ПРИВОД НОЖА - КОНТРПРИВОД	1	41986200	0202245
8	БАРАБАН ТРАНСПОРТЕРА - КОНТРПРИВОД	1	42329300	/
9	КОНТРПРИВОД - ВЕРХНИЙ ВАЛ НАКЛОННОЙ КАМЕРЫ	1	42329600	/
10	ОТБОЙНЫЙ БИТЕР	1	41979800	1625309
11	ОТБОЙНЫЙ БИТЕР - ПРОМЕЖУТОЧНЫЙ ВАЛ	1	41990001	0119198
12	ПРОМЕЖУТОЧНЫЙ ВАЛ - КУЛАЧКОВЫЙ ВАЛ	1	41933700	0101187
13	ПРОМЕЖУТОЧНЫЙ ВАЛ - КОЛЕНЧАТЫЙ ВАЛ СОЛОМОТРЯСА	1	41979000	2023280
14	ПРИВОД НОЖА - КОНТРПРИВОД	1	41986300	1402307
15	БАРАБАН ТРАНСПОРТЕРА	1	42329400	/
15	БАРАБАН ТРАНСПОРТЕРА	1	42332800	/
16	КОНТРПРИВОД - БАРАБАН НАКЛ. КАМЕРЫ	1	42329200	/
17	ФИЛЬТР ЗАСАСЫВАЕМОГО ВОЗДУХА - ПЫЛЕОТДЕЛИТЕЛЬ	1	41911000	1600168
18	ФИЛЬТР ЗАСАСЫВАЕМОГО ВОЗДУХА - ПЫЛЕОТДЕЛИТЕЛЬ	1	41991200	0372240
19	ПРОМЕЖУТОЧНЫЙ ПРИВОД. ЭЛЕВАТОР БУНКЕРА	1	41986100	0202230
20	ПЫЛЕОТДЕЛИТЕЛЬ - ЭЛЕВАТОР БУНКЕРА	1	41998800	0101164
21	ЭЛЕВАТОР БУНКЕРА	1	42328200	/
22	КОНТРПРИВОД	1	41937500	2901237
23	ВАЛ ВЫГРУЗНОГО ШНЕКА - ВЫГРУЗНОЙ ШНЕК	1	41978800	0123398
23	ВАЛ ВЫГРУЗНОГО ШНЕКА - ВЫГРУЗНОЙ ШНЕК	1	41979200	1524401
24	ПРОМЕЖУТОЧНЫЙ ПРИВОД. ЭЛЕВАТОР БУНКЕРА	1	42325600	/
25	КОМПРЕССОР КОНДИЦИОНЕРА	1	41909000	1699317
26	КОЛОСОВОЙ ЭЛЕВАТОР - ИНТЕРВ. БАРАБАНЫ.	1	42329000	/
27	ВАРИАТОР ГЛАВНОГО ВЕНТИЛЯТОРА - ОТБОЙНЫЙ БИТЕР	1	41981200	0810190
28	ВАРИАТОР ГЛАВНОГО ВЕНТИЛЯТОРА - ГЛАВНЫЙ ВЕНТИЛЯТОР	1	41981100	0810228
29	ОТБОЙНЫЙ БИТЕР - ВАРИАТОР ПРОМЕЖУТОЧНОГО ПРИВОДА	1	41981000	0115190
30	ВАРИАТОР ПРОМЕЖУТОЧНОГО ПРИВОДА - МОЛОТИЛЬНЫЙ БАРАБАН	1	41985200	0102176
31	ВАРИАТОР ПРОМЕЖУТОЧНОГО ПРИВОДА - МОЛОТИЛЬНЫЙ БАРАБАН	1	41985300	0202187

MASSEY FERGUSON SWATHER 885







				
1	ПРИВОД ХОДА	1	1056409M1	/
2	ПРИВОД ЖАТКИ	1	1056423M1	/
3	ПРИВОД РЕЖУЩЕГО АППАРАТА	1	1056877M1	/
4	МОТОВИЛО	1	1056914M1	0302205
5	ГИДРАВЛИЧЕСКИЙ ПРИВОД ЖАТКИ	1	1057017M1	/
6	КОНДИЦИОНЕР	1	1071847M1	/





NEW HOLLAND 1520

				
1	ПРИВОД МОТОВИЛА	1	80333255	0202332
2	ПРИВОД НОЖА	1	80337415	1602195
3	ВАРИАТОР МОТОВИЛА	1	80334065	0310109
4	ПРОМЕЖУТОЧНЫЙ ВАЛ - НОЖ	1	80330715	0202275
5	ПРИВОД ЭЛЕВАТОРА СОЛОМЫ	1	80230059	0102216
6	ВАРИАТОР ПУТЕВОЙ СКОРОСТИ	1	80364418	0311177
7	ПРИВОД БИТЕРА	1	80230079	0381384
8	ГИДРАВЛИЧЕСКИЙ НАСОС	1	80230043	0401111
9	ПУТЕВАЯ СКОРОСТЬ	1	80328424	0330336
10	КУЛАЧКОВЫЙ ВАЛ	1	80230061	0202268
11	СОЛОМОТРЯС	1	80230046	0301183
12	РЕМЕНЬ ВЕНТИЛЯТОРА (ДВИГАТЕЛЬ DEUTZ)	1	80327040	0173231
13	РЕМЕНЬ ГЕНЕРАТОРА (ДВИГАТЕЛЬ DEUTZ)	1	80327041	0273217
14	РЕМЕНЬ ВЕНТИЛЯТОРА (ДВИГАТЕЛЬ FORD)	1	80371222	0172225
15	КОЛОСОВОЙ ЭЛЕВАТОР	1	80230046	0301183
16	СИСТЕМА ВЫГРУЗКИ	1	80326298	0102129
17	ВАРИАТОР БАРАБАНА	1	80230078	0213186
18	ВАРИАТОР ВЕНТИЛЯТОРА	1	80330204	1901133





NEW HOLLAND 1530

				
1	ПРИВОД МОТОВИЛА	1	80333255	0202332
2	ПРИВОД НОЖА	1	80337415	1602195
3	ВАРИАТОР МОТОВИЛА	1	80334065	0310109
4	ПРОМЕЖУТОЧНЫЙ ПРИВОД РЕЖУЩЕГО АППАРАТА	1	80330715	0202275
5	ПРИВОД ЭЛЕВАТОРА СОЛОМЫ	1	80230073	0330293
6	КУЛАЧКОВЫЙ ВАЛ	1	80230060	0202235
8	ПРИВОД ШНЕКА	1	80309364	1602150
8	ПРИВОД БИТЕРА	1	80230080	0381385
9	ПРИВОД ГИДРАВЛИЧЕСКОГО НАСОСА	1	80230043	0401111
11	РЕМЕНЬ ВЕНТИЛЯТОРА (ДВИГАТЕЛЬ DEUTZ)	1	80336386	1573238
12	РЕМЕНЬ ГЕНЕРАТОРА (ДВИГАТЕЛЬ DEUTZ)	1	80336426	0373221
12	РЕМЕНЬ ГЕНЕРАТОРА (DEUTZ ENG)	1	80386155	0373225
13	РЕМЕНЬ ВЕНТИЛЯТОРА	1	80371222	0172225
14	ЗЕРНОВОЙ ЭЛЕВАТОР	1	80230062	0302313
14	ЗЕРНОВОЙ ЭЛЕВАТОР	1	80230059	0102216
15	РЕМЕНЬ ВЕНТИЛЯТОРА (ДВИГАТЕЛЬ PERKINS)	1	80353882	0172235
16	КОЛОСОВОЙ ЭЛЕВАТОР	1	80230057	0302179
17	ПРИВОД КОЛОСОВОГО ШНЕКА	1	80230041	2601079
18	СИСТЕМА ВЫГРУЗКИ	1	80230103	0330188
19	ВАРИАТОР БАРАБАНА	1	80230078	0213186
20	ВАРИАТОР ВЕНТИЛЯТОРА	1	80230056	0402155
21	КУЛАЧКОВЫЙ ВАЛ И СОЛОМОТРЯС	1	80230108	1601218





NEW HOLLAND 1540 - 1540 AL

				
x	ГИДРАВЛИЧЕСКИЙ НАСОС	1	80398748	0324237
x	ГИДРАВЛИЧЕСКИЙ НАСОС	1	80350236	0324284
1	ПРИВОД МОТОВИЛА	1	80333255	0202332
2	ПРИВОД НОЖА	1	80337415	1602195
3	ВАРИАТОР СКОРОСТИ МОТОВИЛА	1	80334065	0310109
4	ПРИВОД НОЖА РЕЖУЩЕГО АППАРАТА	1	80362500	0301276
5	ВАРИАТОР БАРАБАНА	1	80336784	0313181
6	ГИДРАВЛИЧЕСКИЙ НАСОС	1	80335258	0401111
7	ПРИВОД ГЛАВНОГО ВАЛА	1	80323646	0325214
8	СИСТЕМА ВЫГРУЗКИ	1	80333958	0302262
9	ВАРИАТОР БАРАБАНА	1	80336784	0313181
9	ВАРИАТОР БАРАБАНА	1	80355797	0213186
12	ЗЕРНОВОЙ ЭЛЕВАТОР	1	80230164	2002190
12	ЗЕРНОВОЙ ЭЛЕВАТОР	1	80353584	2002283
13	ПРИВОД РОТОРНОГО ГРОХОТА	1	80354338	0300064
14	КОЛОСОВОЙ ЭЛЕВАТОР	1	80323413	1602150
15	ПРОМЕЖУТОЧНЫЙ ПРИВОД МОТОВИЛА. НОЖ	1	80324391	0303257
16	ПРИВОД ВЕНТИЛЯТОРА	1	80230059	0102216
17	КУЛАЧКОВЫЙ ВАЛ И СОЛОМОТРЯС	1	80333347	0305278
17	КУЛАЧКОВЫЙ ВАЛ И СОЛОМОТРЯС	1	80378672	0305315
18	ВАРИАТОР ВЕНТИЛЯТОРА	1	80320935	0309132
19	ДВИГАТЕЛЬ DEUTZ	1	80336386	1573238
19	ДВИГАТЕЛЬ FORD	1	80371222	0172225
19	ДВИГАТЕЛЬ DEUTZ	1	80386155	0373225





NEW HOLLAND 1545

				
1	ПРИВОД МОТОВИЛА	1	80333255	0202332
2	ПРИВОД НОЖА	1	80337415	1602195
3	ВАРИАТОР МОТОВИЛА	1	80334065	0310109
4	ПРОМЕЖУТОЧНЫЙ ВАЛ. НОЖ	1	80643353	0401279
5	ПРИВОД ЭЛЕВАТОРА СОЛОМЫ	1	80230073	0330293
6	КУЛАЧКОВЫЙ ВАЛ	1	80230060	0202235
8	ПРИВОД БИТЕРА	1	80230080	0381385
9	ГИДРАВЛИЧЕСКИЙ НАСОС	1	80230043	0401111
10	СИСТЕМА ВЫГРУЗКИ	1	80309364	1602150
11	СОЛОМОТРЯС	1	80230108	1601218
12	РЕМЕНЬ ВЕНТИЛЯТОРА FORD	1	80371222	0172225
13	ЗЕРНОВОЙ ЭЛЕВАТОР	1	80230062	0302313
13	ЗЕРНОВОЙ ЭЛЕВАТОР	1	80230059	0102216
14	КОЛОСОВОЙ ЭЛЕВАТОР	1	80230057	0302179
15	ПРИВОД КОЛОСОВОГО ШНЕКА	1	80230041	2601079
16	ВАРИАТОР БАРАБАНА	1	80230078	0213186
17	ВАРИАТОР ВЕНТИЛЯТОРА	1	80230056	0402155





NEW HOLLAND 1550

				
1	ПРИВОД МОТОВИЛА	1	80333255	0202332
2	ПРИВОД НОЖА	1	80337415	1602195
3	ВАРИАТОР МОТОВИЛА	1	80334065	0310109
4	ПРОМЕЖУТОЧНЫЙ ВАЛ. НОЖ	1	80362500	0301276
5	ВАРИАТОР БАРАБАНА	1	80336784	0313181
6	ГИДРАВЛИЧЕСКИЙ НАСОС	1	80230043	0401111
6	ГИДРАВЛИЧЕСКИЙ НАСОС	1	80335258	0401111
7	ПРИВОД ГЛАВНОГО ВАЛА	1	80323646	0325214
8	СИСТЕМА ВЫГРУЗКИ	1	80333958	0302262
9	ВАРИАТОР БАРАБАНА	1	80336784	0313181
9	ВАРИАТОР БАРАБАНА	1	80355797	0213186
10	ПУТЕВАЯ СКОРОСТЬ	1	80356025	0313271
11	ВАРИАТОР ПУТЕВОЙ СКОРОСТИ	1	80356025	0313271
12	РЕМЕНЬ ВЕНТИЛЯТОРА	1	80364033	0172225
13	РЕМЕНЬ ВЕНТИЛЯТОРА	1	80230039	0372234
14	ЗЕРНОВОЙ ЭЛЕВАТОР	1	80230164	2002190
15	ПРИВОД РОТОРНОГО ГРОХОТА	1	80354338	0300064
16	КОЛОСОВОЙ ЭЛЕВАТОР	1	80323413	1602150
17	ПРОМЕЖУТОЧНЫЙ ПРИВОД МОТОВИЛА. НОЖ	1	80324391	0303257
18	ПРИВОД ВЕНТИЛЯТОРА	1	80320059	/
19	КУЛАЧКОВЫЙ ВАЛ И СОЛОМОТРЯС	1	80333347	0305278
19	СОЛОМОТРЯС	1	80378672	0305315
20	ВАРИАТОР ВЕНТИЛЯТОРА	1	80320935	0309132
21	ЦЕНТРОБЕЖНЫЙ СЕПАРАТОР	1	80356913	0302134
21	ЗЕРНОВОЙ ЭЛЕВАТОР	1	80353584	2002283





NEW HOLLAND 8030

				
2	ДВИГАТЕЛЬ FORD	1	80443634	0372223
3	ГИДРАВЛИЧЕСКИЙ НАСОС	1	80393519	0372257
4	ПРИВОД ВЫГРУЗКИ	1	80422725	0102137
6	ВАРИАТОР БАРАБАНА	1	80336784	0313181
7	ВАРИАТОР ВЕНТИЛЯТОРА	1	80230057	0302179
8	ВАРИАТОР ВЕНТИЛЯТОРА	1	80395955	0302134
9	КУЛАЧКОВЫЙ ВАЛ И СОЛОМОТРЯС	1	80431784	0301217
13	ПРИВОД ЭЛЕВАТОРА	1	80422731	0302248
15	КУЛАЧКОВЫЙ ВАЛ	1	80387469	0302251
16	ПРИВОД ЭЛЕВАТОРА СОЛОМЫ	1	80066232	2602244
17	ПРИВОД ЖАТКИ	1	80330715	0202275

NEW HOLLAND 8040





				
2	ГЕНЕРАТОР И ВОДЯНОЙ НАСОС	1	80443636	0373221
2	ГЕНЕРАТОР И ВОДЯНОЙ НАСОС	1	80443634	0372223
3	ВЕНТИЛЯТОР РАДИАТОРА	1	80427455	1699317
5	ВАРИАТОР БАРАБАНА	1	80336784	0313181
7	ПРИВОД ВЕРХНЕГО ВЕНТИЛЯТОРА ОЧИСТКИ	1	80230057	0302179
8	ПРИВОД НИЖНЕГО ВЕНТИЛЯТОРА ОЧИСТКИ	1	80395955	0302134
9	ПРИВОД СОЛОМОТРЯСА	1	80431784	0301217
10	ПРИВОД БИТЕРА	1	80422281	0124297
13	НИЖНИЙ ШНЕК ЗЕРНОВОГО ЭЛЕВАТОРА	1	80422731	0302248
15	ПРИВОД КУЛАЧКОВОГО ВАЛА	1	80387469	0302251
16	ПРИВОД ЭЛЕВАТОРА СОЛОМЫ	1	80066232	2602244
17	ПРИВОД ЖАТКИ	1	80330715	0202275
18	ПРИВОД РОТОРНОГО ГРОХОТА	1	80422441	0300206
19	ПРОМЕЖУТОЧНЫЙ ПРИВОД ВЕНТИЛЯТОРА	1	80427456	0101168
20	ПРИВОД ГИДРАВЛИЧЕСКОГО НАСОСА	1	80393519	0372257
21	НИЖНИЙ ШНЕК ЗЕРНОВОГО БУНКЕРА	1	80230164	2002190

NEW HOLLAND 8050

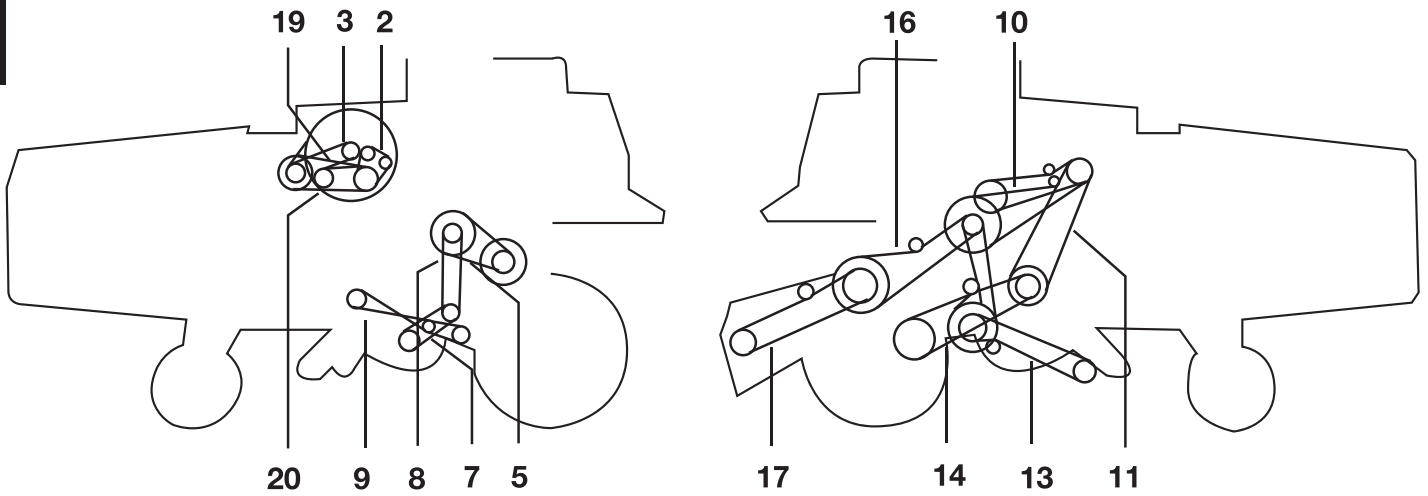
				
1	ПРИВОД МОТОВИЛА	1	80333255	0202332
2	ПРИВОД НОЖА	1	80337415	1602195
3	ВАРИАТОР СКОРОСТИ МОТОВИЛА	1	80334065	0310109
5	ПРИВОД ГЛАВНОГО ВАЛА	1	80397298	0325209
5	ПРИВОД БИТЕРА	1	80451481	0325209
6	ВАРИАТОР БАРАБАНА	1	80397297	0324279
7	ГИДРАВЛИЧЕСКИЙ НАСОС	1	80230151	1601103
8	ПРИВОД ПРОМЕЖУТОЧНОГО СИТА	1	80389245	1401145
9	ПРИВОД ПУТЕВОЙ СКОРОСТИ (СТАНДАРТНАЯ СКОРОСТЬ)	1	80230076	0112182
9	ПРИВОД ПУТЕВОЙ СКОРОСТИ (СНИЖЕННАЯ СКОРОСТЬ)	1	80420606	0312172
9	ПРИВОД ПУТЕВОЙ СКОРОСТИ (СТАНДАРТНАЯ СКОРОСТЬ)	1	80424318	0112182
10	СОЛОМОТРЯС	1	80605529	0401279
11	ПРОМЕЖУТОЧНЫЙ ВАЛ - ЗЕРНОВОЙ ШНЕК	1	80410896	0302146
12	ПРИВОД ЭЛЕВАТОРА СОЛОМЫ	1	80393326	0323270
13	ПРИВОД ПРОМЕЖУТОЧНОГО ИЗМЕЛЬЧИТЕЛЯ (8060)	1	80394426	0101298
13	ПРИВОД ПРОМЕЖУТОЧНОГО ИЗМЕЛЬЧИТЕЛЯ (8050)	1	80643353	0401279
14	ПУТЕВАЯ СКОРОСТЬ	1	80230077	0812262
14	ВАРИАТОР СКОРОСТИ	1	80356024	0812262
15	ПРИВОД ГЕНЕРАТОРА (ДВИГАТЕЛЬ FORD 2704 ET)	1	80371222	0172225
15	ПРИВОД СЕПАРАТОРА И ВОДЯНОГО НАСОСА (ДВИГАТЕЛЬ MERCEDES)	1	80421173	0372232
15	ТОЛЬКО ДЛЯ ДВИГАТЕЛЯ 8060 AIFO-FIAT	1	80432802	0373225
15	ДВИГАТЕЛЬ FORD	1	81540767	1472227
16	ПРИВОД ПРОМЕЖУТОЧНОГО СИТА	1	80399058	0372268
17	ПЫЛЕВОЙ ФИЛЬТР	1	80381489	0300212
17	ПРИВОД СТЯЖНОЙ ДОСКИ	1	80457643	0300212
18	КОЛОСОВОЙ ШНЕК (ВЕРХНИЙ)	1	80387469	0302251
19	ПРИВОД ВЕНТИЛЯТОРА	1	80378989	1901133
20	ПРИВОД ВЕНТИЛЯТОРА	1	80388280	2610138
21	ВАРИАТОР БАРАБАНА	1	80336784	0313181
22	ПРИВОД БИТЕРА 8050 (201 = 4406001 - 4411999)	1	80396750	0402153
22	ПРИВОД БИТЕРА 8060 (330 = 4313001 - 4321999)	1	80396750	0402153
22	ПРИВОД БИТЕРА 8050 (30 = 4412001 -)	1	80437033	0402155
22	ПРИВОД БИТЕРА 8060 (40 = 4322001 -)	1	80437033	0402155
23	ПРИВОД ПРОМЕЖУТОЧНОГО БИТЕРА	1	80395955	0302134

NEW HOLLAND 8055



				
2	ГЕНЕРАТОР И ВОДЯНОЙ НАСОС (FORD)	1	80443634	0372223
2	ГЕНЕРАТОР И ВОДЯНОЙ НАСОС (MERCEDES)	1	80444045	0372231
3	ПРИВОД ВЕНТИЛЯТОРА	1	80427455	1699317
5	ВАРИАТОР БАРАБАНА	1	80336784	0313181
7	ПРИВОД ВЕНТИЛЯТОРА	1	80230057	0302179
8	ПРИВОД ВЕНТИЛЯТОРА	1	80395955	0302134
9	ПРИВОД СОЛОМОТЯСА	1	80431784	0301217
10	ПРИВОД БИТЕРА	1	80447031	0324299
13	НИЖНИЙ ШНЕК ЗЕРНОВОГО ЭЛЕВАТОРА	1	80422731	0302248
15	ПРИВОД КУЛАЧКОВОГО ВАЛА	1	80387469	0302251
16	ПРИВОД ЭЛЕВАТОРА СОЛОМЫ	1	80066232	2602244
16	ПРИВОД ЭЛЕВАТОРА СОЛОМЫ	1	80424563	0327292
17	ПРИВОД ЖАТКИ	1	80394426	0101298
18	ПРИВОД РОТОРНОГО ГРОХОТА	1	80422441	0300206
19	ПРОМЕЖУТОЧНЫЙ ВАЛ (ПРИВОД ПЫЛЕВОГО РЕШЕТА)	1	80427456	0101168
20	ПРИВОД ГИДРАВЛИЧЕСКОГО НАСОСА	1	80393519	0372257
21	ВАЛ ПРОМЕЖУТОЧНОГО ПРИВОДА	1	80447041	0302197

NEW HOLLAND 8060

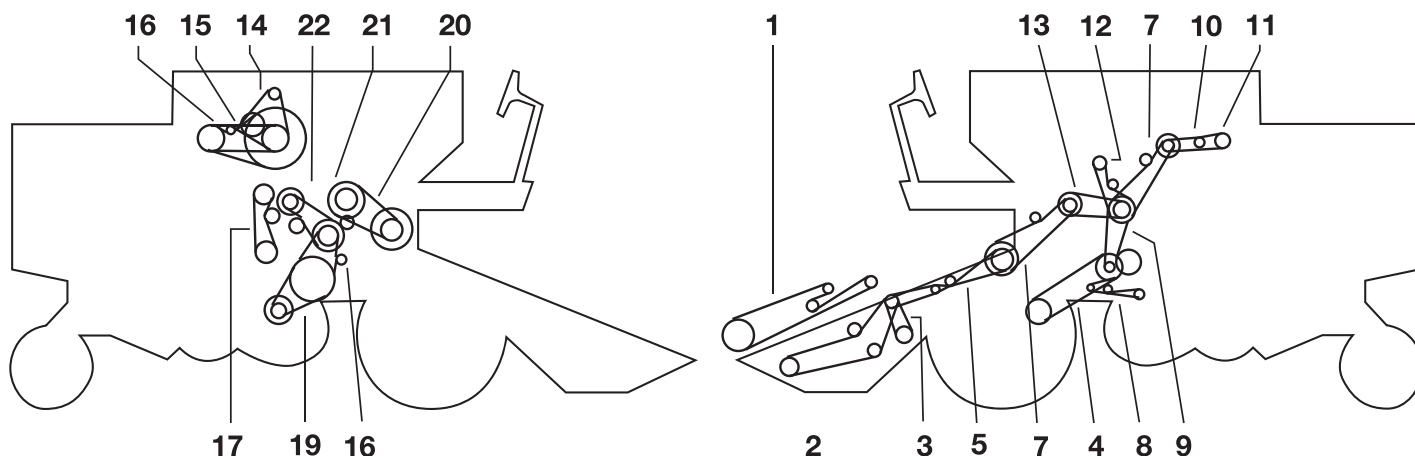

			OE	
1	ПРИВОД МОТОВИЛА	1	80333255	0202332
2	ПРИВОД НОЖА	1	80337415	1602195
3	ВАРИАТОР СКОРОСТИ МОТОВИЛА	1	80334065	0310109
5	ПРИВОД ГЛАВНОГО ВАЛА	1	80397298	0325209
5	ПРИВОД БИТЕРА	1	80451481	0325209
6	ВАРИАТОР БАРАБАНА	1	80397297	0324279
7	ГИДРАВЛИЧЕСКИЙ НАСОС	1	80230151	1601103
8	ПРИВОД ПРОМЕЖУТОЧНОГО СИТА	1	80389245	1401145
9	ПРИВОД ПУТЕВОЙ СКОРОСТИ (СТАНДАРТНАЯ СКОРОСТЬ)	1	80230076	0112182
9	ПРИВОД ПУТЕВОЙ СКОРОСТИ (СНИЖЕННАЯ СКОРОСТЬ)	1	80420606	0312172
9	ПРИВОД ПУТЕВОЙ СКОРОСТИ (СТАНДАРТНАЯ СКОРОСТЬ)	1	80424318	0112182
10	ПРИВОД СОЛОМОТРЯСА	1	80605529	0401279
11	ПРИВОД ПРОМЕЖУТОЧНОГО КОЛОСОВОГО ШНЕКА	1	80410896	0302146
12	ПРИВОД ЭЛЕВАТОРА СОЛОМЫ	1	80393326	0323270
13	ПРИВОД ПРОМЕЖУТОЧНОГО ИЗМЕЛЬЧИТЕЛЯ (8060)	1	80394426	0101298
13	ПРИВОД ПРОМЕЖУТОЧНОГО ИЗМЕЛЬЧИТЕЛЯ (8050)	1	80643353	0401279
14	ПУТЕВАЯ СКОРОСТЬ	1	80230077	0812262
14	ВАРИАТОР СКОРОСТИ	1	80356024	0812262
15	ПРИВОД ГЕНЕРАТОРА (ДВИГАТЕЛЬ FORD 2704 ET)	1	80371222	0172225
15	ПРИВОД ГЕНЕРАТОРА И ВОДЯНОГО НАСОСА (ДВИГАТЕЛЬ MERCEDES)	1	80421173	0372232
15	ТОЛЬКО ДЛЯ ДВИГАТЕЛЯ 8060 AIFO-FIAT	1	80432802	0373225
15	ДВИГАТЕЛЬ FORD	1	81540767	1472227
16	ПРИВОД ПРОМЕЖУТОЧНОГО СИТА	1	80399058	0372268
17	ПЫЛЕВОЙ ФИЛЬТР	1	80381489	0300212
17	ПРИВОД СТЯЖНОЙ ДОСКИ	1	80457643	0300212
18	КОЛОСОВОЙ ШНЕК (ВЫСШИЙ)	1	80387469	0302251
19	ПРИВОД ВЕНТИЛЯТОРА	1	80378989	1901133
20	ПРИВОД ВЕНТИЛЯТОРА	1	80388280	2610138
21	ВАРИАТОР БАРАБАНА	1	80336784	0313181
22	ПРИВОД БИТЕРА 8050 (201 = 4406001 - 4411999)	1	80396750	0402153
22	ПРИВОД БИТЕРА 8060 (330 = 4313001 - 4321999)	1	80396750	0402153
22	ПРИВОД БИТЕРА 8050 (30 = 4412001 -)	1	80437033	0402155
22	ПРИВОД БИТЕРА 8060 (40 = 4322001 -)	1	80437033	0402155
23	ПРИВОД ПРОМЕЖУТОЧНОГО БИТЕРА	1	80395955	0302134



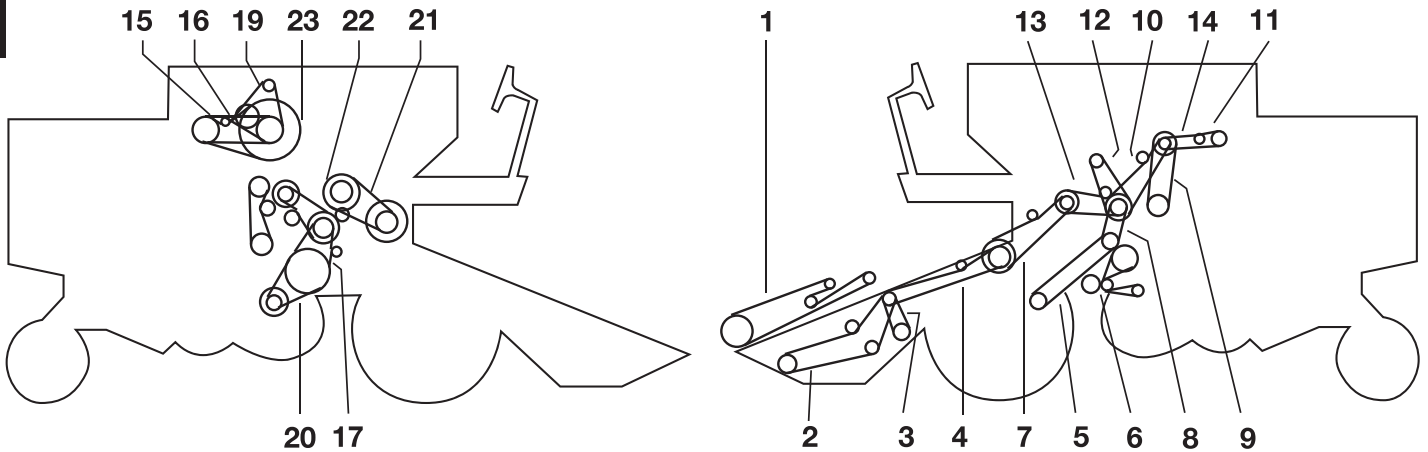

NEW HOLLAND 8070



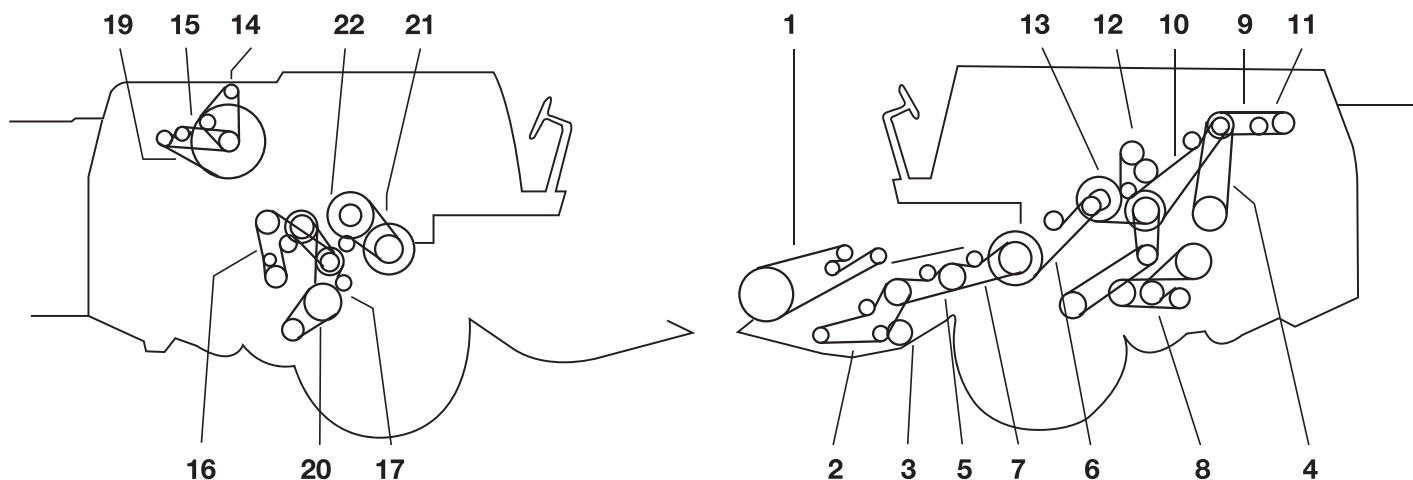



1	ПРИВОД МОТОВИЛА	1	80333255	0202332
2	ПРИВОД НОЖА	1	80337415	1602195
3	ВАРИАТОР СКОРОСТИ МОТОВИЛА	1	80334065	0310109
4	ПРИВОД ЖАТКИ	1	80394426	0101298
5	ВАРИАТОР ПУТЕВОЙ СКОРОСТИ	1	80356025	0313271
6	ПУТЕВАЯ СКОРОСТЬ - НИЗКАЯ - ШКИВ 350 ММ	1	80417643	0213186
6	ПУТЕВАЯ СКОРОСТЬ - СРЕДНЯЯ - ШКИВ 404 ММ	1	80321559	1413193
7	ПРИВОД ЭЛЕВАТОРА СОЛОМЫ	1	80393326	0323270
8	ПРИВОД СОЛОМОТРАСА	1	80605529	0401279
9	ГИДРОСТАТИЧЕСКИЙ ПРИВОД	1	80411543	0325248
10	ВАРИАТОР БАРАБАНА	1	80391650	0325282
11	ВАЛ ПРОМЕЖУТОЧНОГО ПРИВОДА	1	80389245	1401145
12	ПРОМЕЖУТОЧНЫЙ ВАЛ (ЗЕРНОВОЙ ШНЕК)	1	80410896	0302146
13	ПРИВОД ДОМОЛОТА	1	80387454	0325209
13	ПРИВОД ДОМОЛОТА	1	80451481	0325209
14	ПРИВОД ГИДРАВЛИЧЕСКОГО НАСОСА	1	80230151	1601103
15	ПРИВОД ВЕНТИЛЯТОРА	1	80384397	0372272
16	ПРИВОД СТЯЖНОЙ ДОСКИ	1	80381489	0300212
17	ПРИВОД ВЕНТИЛЯТОРА	1	80378989	1901133
18	КОЛОСОВОЙ ЭЛЕВАТОР	1	80387469	0302251
19	ПРИВОД ГЕНЕРАТОРА (MERCEDES OM 352A)	1	80421173	0372232
19	ПРИВОД ГЕНЕРАТОРА (FORD 2704 ET)	1	80371222	0172225
20	ВАРИАТОР ВЕНТИЛЯТОРА	1	80388280	2610138
21	ВАРИАТОР БАРАБАНА	1	80387460	0315188
22	ПРИВОД КОНТРПРИВОДА	1	80396750	0402153
22	ПРИВОД КОНТРПРИВОДА	1	80437033	0402155
23	ВАРИАТОР	1	80395955	0302134

NEW HOLLAND 8080







				
1	ПРИВОД МОТОВИЛА	1	80333255	0202332
2	ПРИВОД НОЖА	1	80337415	1602195
3	ВАРИАТОР СКОРОСТИ МОТОВИЛА	1	80334065	0310109
4	ГИДРОСТАТИЧЕСКИЙ ПРИВОД	1	80411543	0325248
5	ПРИВОД ЖАТКИ	1	80387931	0301147
6	ПРИВОД ЭЛЕВАТОРА СОЛОМЫ	1	80393326	0323270
7	ПРИВОД ЖАТКИ	1	80391143	0301217
8	ПРИВОД СОЛОМОТРЯСА	1	80605529	0401279
9	ПРИВОД ГИДРАВЛИЧЕСКОГО НАСОСА	1	80230151	1601103
10	ВАРИАТОР БАРАБАНА	1	80391650	0325282
11	ВАЛ ПРОМЕЖУТОЧНОГО ПРИВОДА	1	80389245	1401145
12	ПРОМЕЖУТОЧНЫЙ ВАЛ (ЗЕРНОВОЙ ШНЕК)	1	80410896	0302146
13	ПРИВОД ДОМОЛОТА	1	80387454	0325209
13	ПРИВОД ДОМОЛОТА	1	80451481	0325209
14	ПРИВОД ГЕНЕРАТОРА (MERCEDES OM 401)	1	80393519	0372257
14	ПРИВОД ГЕНЕРАТОРА (MERCEDES OM 421)	1	80432642	0372258
15	ПРИВОД ВЕНТИЛЯТОРА (MERCEDES OM 401)	1	80384397	0372272
16	ПРИВОД СТЯЖНОЙ ДОСКИ	1	80381489	0300212
17	ПРИВОД ВЕНТИЛЯТОРА	1	80378989	1901133
18	КОЛОСОВОЙ ЭЛЕВАТОР	1	80387469	0302251
20	ВАРИАТОР ВЕНТИЛЯТОРА	1	80388280	2610138
21	ВАРИАТОР БАРАБАНА	1	80387460	0315188
22	ПРИВОД КОНТРПРИВОДА	1	80396750	0402153
22	ПРИВОД КОНТРПРИВОДА	1	80437033	0402155
23	ВАРИАТОР	1	80395955	0302134

NEW HOLLAND 9630 - 9640 - 9645

				
1	ГЛАВНЫЙ ПРИВОД	1	84017742	0357271
2	ПРИВОД	1	84026761	0300223
3	ВЕНТИЛЯТОР	1	84012975	0372307
4	ГЕНЕРАТОР	1	84022807	0372275
5	КОМПРЕССОР	1	89835815	0372242
5	КОМПРЕССОР	1	80747177	0272247

NEW HOLLAND CS 520 - CS 540 - CS 640 - CS 660

				
1	ГЕНЕРАТОР, ВОДЯНОЙ НАСОС, КОМПРЕССОР	1	84817638	0385359
2	ГЛАВНАЯ ПЕРЕДАЧА	1	84993120	0325376
3	РАЗБРАСЫВАТЕЛЬ СОЛОМЫ (ТОЛЬКО ДЛЯ CS520 & CS540)	1	84790355	0304255
3	РАЗБРАСЫВАТЕЛЬ СОЛОМЫ (ТОЛЬКО ДЛЯ CS640 & CS660)	1	84790356	0104278
4	РАЗБРАСЫВАТЕЛЬ СОЛОМЫ	1	84790244	1201153
5	ПРИВОД ИЗМЕЛЬЧИТЕЛЯ	1	84076421	0323453
6	ПРИВОД ИЗМЕЛЬЧИТЕЛЯ	1	84075955	1623354
7	ОБОРУДОВАНИЕ ДЛЯ ЛУГОВЫХ ТРАВ	1	84452153	1510140
8	ОБОРУДОВАНИЕ ДЛЯ ЛУГОВЫХ ТРАВ	1	84452112	0301131
9	ЗАБОЙНЫЙ ПРИВОД ЗЕРНОВОГО ЭЛЕВАТОРА	1	80422731	0302248
10	ВАРИАТОР ВЕНТИЛЯТОРА	1	84073979	1510174
11	ПРИВОД ПОДБАРАБАНЯ	1	84015531	0102176
12	ПРИВОД СОЛОМОТРЯСА	1	84073276	1401231
13	ПРИВОД БАРАБАНА	1	84072772	1825189
13	ПРИВОД БАРАБАНА (НИЗКАЯ СКОРОСТЬ БАРАБАНА)	1	84072815	1225216
14	РОТОРНЫЙ СЕПАРАТОР	1	84073933	2602145
15	ВАРИАТОР БАРАБАНА	1	84035748	0353283
16	ПРИВОД ЭЛЕВАТОРА СОЛОМЫ 2НВ (НЕ ДЛЯ CS520)	1	84981586	0323507
16	ПРИВОД ЭЛЕВАТОРА СОЛОМЫ 3НВ	1	84982278	0323430
16	ПРИВОД ЭЛЕВАТОРА СОЛОМЫ 2НВ (ТОЛЬКО ДЛЯ CS520)	1	84991234	0324509
17	ПРИВОД ЖАТКИ - ЛЕНИКС (ТОЛЬКО ДЛЯ 2НВ)	1	84446792	1623311
17	ПРИВОД ЖАТКИ - ЛЕНИКС (ТОЛЬКО ДЛЯ 3НВ/НЕ ДЛЯ CS520)	1	89817374	1524314
18	СИСТЕМА ПРОДУВКИ, ВОЗДУШНЫЙ КОМПРЕССОР	1	84061465	1472251
19	РОТОРНЫЙ РЕШЕТНЫЙ СТАН И ВЕНТИЛЯТОР	1	84061465	1472251
19	РОТОРНЫЙ РЕШЕТНЫЙ СТАН И ВЕНТИЛЯТОР	1	84989965	1400235
19	РОТОРНЫЙ РЕШЕТНЫЙ СТАН И ВЕНТИЛЯТОР	1	89501182	0372245
20	ГИДРОСТАТИЧЕСКИЙ ПРИВОД НАСОСА (НЕ ДЛЯ CS660)	1	84607712	0324261
20	ГИДРОСТАТИЧЕСКИЙ ПРИВОД НАСОСА (ТОЛЬКО ДЛЯ CS660)	1	84607713	0324271
21	ГИДРАВЛИЧЕСКИЙ ПРИВОД НАСОСА	1	80427456	0101168
22	РАЗГРУЗОЧНЫЙ ШНЕК	1	84991836	0502215

NEW HOLLAND CX 840

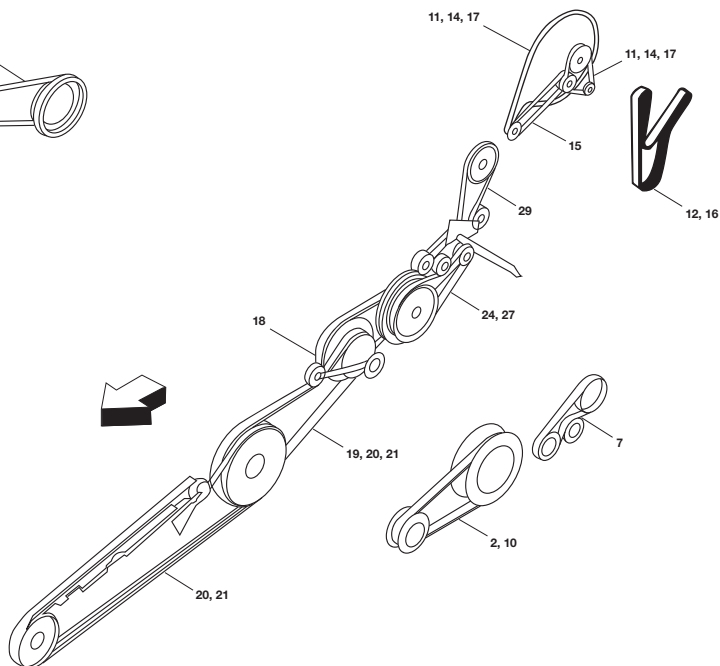
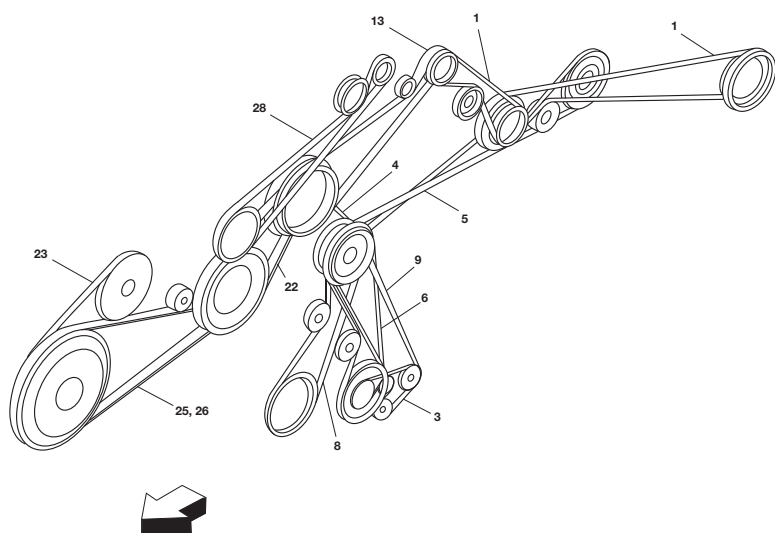
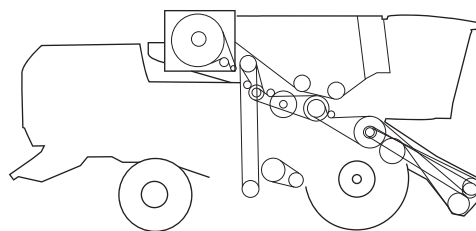
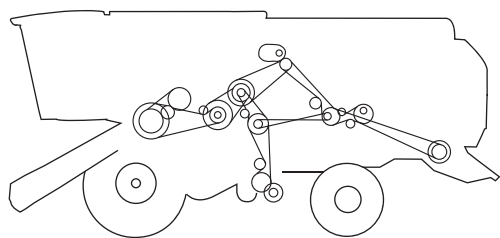



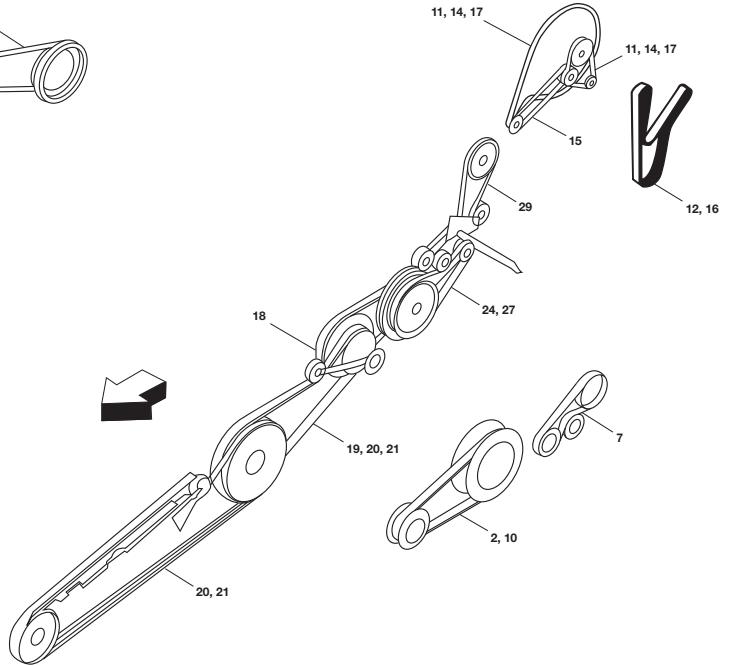
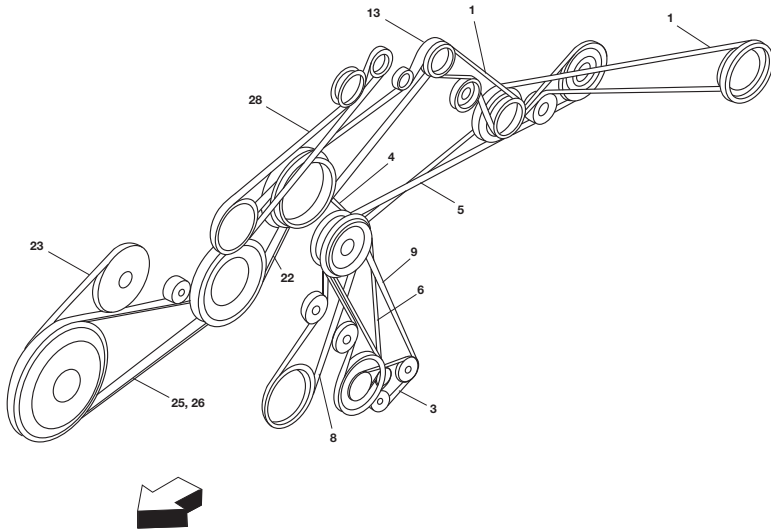
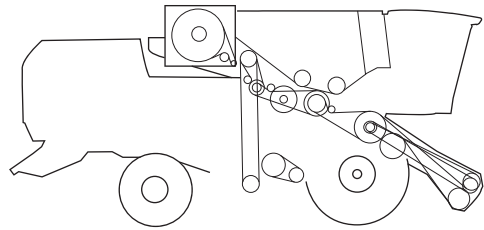
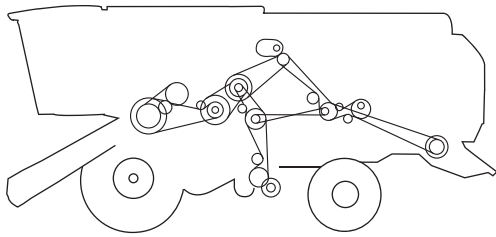

1	ПРИВОД ИЗМЕЛЬЧИТЕЛЯ	1	84075345	1423286
1	ПРИВОД ИЗМЕЛЬЧИТЕЛЯ	1	84075635	0223404
2	ОБОРУД. ДЛЯ ЛУГ. ТРАВ, АГРЕГАТЫ ТОЛЬКО ДЛЯ АВТОМАТ. ВЫРАВНИВАНИЯ	1	84023277	0303117
2	ОБОРУД. ДЛЯ ЛУГ. ТРАВ, АГРЕГАТЫ ТОЛЬКО ДЛЯ ФИКС. КОЛОДКИ	1	84023278	0306230
3	ПРИВОД ПОДБАРАБАНЯ, АВТОМАТИЧЕСКОЕ ВЫРАВНИВАНИЕ	2	84056913	1201153
4	ПРОМЕЖУТОЧНЫЙ ВАЛ ВЕНТИЛЯТОРА ОЧИСТКИ	1	84057392	0223201
5	ПРИВОД СОЛОМОТРЯСА	1	84057482	0301339
6	ПРИВ. ПОДБАРАБАНЯ И КОЛОС. ЭЛЕВАТОРА, АВТОМАТ. ВЫРАВНИВАНИЕ	1	84057874	0302251
7	КОЛОСОВОЙ ЭЛЕВАТОР, НИЖНИЙ ШНЕК И ПРИВОД (ПРАВ. СТОР)	2	84058339	0101087
8	ПРИВОД ПОДБАРАБАНЯ, ФИКСИРОВАННАЯ КОЛОДКА	1	84432785	0202235
9	ПРИВОД КОЛОСОВОГО ШНЕКА, ФИКСИРОВАННАЯ КОЛОДКА	1	84435035	1123301
10	ВАРИАТОР ВЕНТИЛЯТОРА, ТОЛЬКО ДЛЯ ФИКСИРОВАННОЙ КОЛОДКИ	1	919739	0303147
10	ВАРИАТОР ВЕНТИЛЯТОРА, ТОЛЬКО ДЛЯ АВТОМАТ. ВЫРАВНИВАНИЯ	1	9502654	0303144
11	РОТОРНЫЙ ГРОХОТ И ВЕНТИЛЯТОР	1	84057085	0100272
12	ПРИВОД: ГЕНЕРАТОР, ВОДЯНОЙ НАСОС И ВОЗДУШНЫЙ КОМПРЕССОР	1	84057710	0385354
13	ОСНОВНОЙ ПРИВОД	1	84057914	1425268
14	РОТОРНЫЙ РЕШЕТНЫЙ СТАН И ВЕНТИЛЯТОР	1	84061465	1472251
15	СИСТЕМА ПРОДУВКИ - ВОЗДУШНЫЙ КОМПРЕССОР	1	84061465	1472251
16	ГЕНЕРАТОР, ВОДЯН. НАСОС И ВОЗД. КОМПР, ТОЛЬКО ВЫС. СКОР. ВЕНТ.	1	86013886	/
17	РОТОРНЫЙ ГРОХОТ И ВЕНТИЛЯТОР	2	87337385	0122155
17	РОТОРНЫЙ ГРОХОТ И ВЕНТИЛЯТОР	2	9835816	0172253
18	ЖАТКА	1	84061279	0724325
19	ПРИВОД ЭЛЕВАТОРА СОЛОМЫ	1	84334995	0325607
20	ПРИВОД ЭЛЕВАТОРА СОЛОМЫ	1	84434260	1423476
21	ПРИВОД ЭЛЕВАТОРА СОЛОМЫ	1	84434295	1123301
22	ВАРИАТОР БАРАБАНА	1	84035748	0353283
23	ПРИВОД БИТЕРА	1	84045256	1902204
24	ПРИВОД И ВАЛ РОТОРНОГО СЕПАРАТОРА	1	84057393	0223204
25	ПРИВОД БАРАБАНА С РЕДУКТОРОМ	1	84061615	1824328
26	ПРИВОД БАРАБАНА БЕЗ РЕДУКТОРА	1	84061615	1824328
27	ПРИВОД И ВАЛ РОТОРНОГО СЕПАРАТОРА	1	84457079	0223204
28	РАЗГРУЗОЧНЫЙ ШНЕК	1	84061293	0323284
29	ПРИВОД ЗЕРНОВОГО ЭЛЕВАТОРА	1	84073457	0301147

NEW HOLLAND CX 860 - CX 880







1	ПРИВОД ИЗМЕЛЬЧИТЕЛЯ	1	84075345	1423286
1	ПРИВОД ИЗМЕЛЬЧИТЕЛЯ	1	84075635	0223404
2	ОБОРУД. ДЛЯ ЛУГ. ТРАВ, АГРЕГАТЫ ТОЛЬКО ДЛЯ АВТОМАТ. ВЫРАВНИВАНИЯ	1	84023277	0303117
2	ОБОРУД. ДЛЯ ЛУГ. ТРАВ, АГРЕГАТЫ ТОЛЬКО ДЛЯ ФИКСИРОВ. КОЛОДКИ	1	84023278	0360230
3	ПРИВОД ПОДБАРАБАНЫ, АВТОМАТИЧЕСКОЕ ВЫРАВНИВАНИЕ	2	84056913	1201153
4	ПРОМЕЖУТОЧНЫЙ ВАЛ ВЕНТИЛЯТОРА ОЧИСТКИ	1	84057392	0223201
5	ПРИВОД СОЛОМОТРАСА	1	84057482	0301339
6	ПРИВОД ПОДБАРАБАНЫ И КОЛОСОВ. ЭЛЕВАТ., АВТОМАТ. ВЫРАВНИВАНИЕ	1	84057874	0302251
7	КОЛОСОВОЙ ЭЛЕВАТОР, НИЖНИЙ ШНЕК И ПРИВОД (ПРАВ. СТОР.)	2	84058339	0101087
8	ПРИВОД ПОДБАРАБАНЫ, ФИКСИРОВАННАЯ КОЛОДКА	1	84432785	0202235
9	КОЛОСОВОЙ ЭЛЕВАТОР, ФИКСИРОВАННАЯ КОЛОДКА	1	84435035	1123301
10	ВАРИАТОР ВЕНТИЛЯТОРА, ТОЛЬКО ДЛЯ ФИКСИРОВАННОЙ КОЛОДКИ	1	919739	0303147
10	ВАРИАТОР ВЕНТ., ТОЛЬКО ДЛЯ АВТОМАТИЧЕСКОГО ВЫРАВНИВАНИЯ	1	9502654	0303144
11	РОТОРНЫЙ ГРОХОТ И ВЕНТИЛЯТОР	1	84057085	0100272
12	ПРИВОД: ГЕНЕРАТОР, ВОДЯНОЙ НАСОС И ВОЗДУШНЫЙ КОМПРЕССОР	1	84057710	0385354
13	ОСНОВНОЙ ПРИВОД	1	84057914	1425268
14	РОТОРНЫЙ РЕШЕТНЫЙ СТАН И ВЕНТИЛЯТОР	1	84061465	1472251
15	СИСТЕМА ПРОДУВКИ - ВОЗДУШНЫЙ КОМПРЕССОР	1	84061465	1472251
16	ГЕНЕРАТОР, ВОДЯН. НАСОС И ВОЗД. КОМПР., ТОЛЬКО ВЫСОК. СКОР. ВЕНТ.	1	86013886	/
18	ЖАТКА	1	84061279	0724325
19	ПРИВОД ЭЛЕВАТОРА СОЛОМЫ	1	84334995	0325607
20	ПРИВОД ЭЛЕВАТОРА СОЛОМЫ	1	84434260	1423476
21	ПРИВОД ЭЛЕВАТОРА СОЛОМЫ	1	84434295	1123301
22	ВАРИАТОР БАРАБАНА	1	84035748	0353283
23	ПРИВОД БИТЕРА	1	84045256	1902204
24	ПРИВОД И ВАЛ РОТОРНОГО СЕПАРАТОРА	1	84057393	0223204
25	ПРИВОД БАРАБАНА БЕЗ РЕДУКТОРА	1	84061615	1824328
26	ПРИВОД И ВАЛ РОТОРНОГО СЕПАРАТОРА	1	84061615	1824328
27	ПРИВОД И ВАЛ РОТОРНОГО СЕПАРАТОРА	1	84457079	0223204
28	РАЗГРУЗОЧНЫЙ ШНЕК	1	84061293	0323284
29	ПРИВОД ЗЕРНОВОГО ЭЛЕВАТОРА ОЧИЩЕННОГО ЗЕРНА	1	84073457	0301147





NEW HOLLAND FX 300 - FX 375 - FX 450

				
1	ГЛАВНЫЙ ПРИВОД	1	84017742	0357271
2	ПРИВОД	1	84026761	0300223
3	ВЕНТИЛЯТОР	1	84012975	0372307
4	ГЕНЕРАТОР	1	84022807	0372275
5	КОМПРЕССОР	1	89835815	0372242
5	КОМПРЕССОР	1	80747177	0272247





NEW HOLLAND M 80

				
1	ГИДРАВЛИЧЕСКИЙ НАСОС	1	80230043	0401111
2	КОЛОСОВОЙ ЭЛЕВАТОР	1	80230046	0301183
3	ВЫГРУЗНОЙ ШНЕК	1	80230048	0101222
4	ПРОМЕЖУТОЧНЫЙ ПРИВОД МОТОВИЛА	1	80230051	0302098
5	ПРИВОД ЭЛЕВАТОРА СОЛОМЫ	1	80230059	0102216
6	ПРИВОД МОТОВИЛА	1	80230060	0202235
7	ПРИВОД НОЖА РЕЖУЩЕГО АППАРАТА	1	80230060	0202235
8	ПРИВОД ЗЕРНОВОГО БУНКЕРА	1	80230061	0202268
9	БИТЕР: СОЛОМА	1	80230267	1402547
10	ПУТЕВАЯ СКОРОСТЬ	1	80230074	0330331
11	ПРИВОД ВЕНТИЛЯТОРА	1	80230074	0330331
12	ВАРИАТОР ПУТЕВОЙ СКОРОСТИ	1	80230075	1511156
13	ПРИВОД БИТЕРА	1	80230079	0381384
14	ДВИГАТЕЛЬ FORD	1	80230037	0172219
14	ДВИГАТЕЛЬ DEUTZ	1	80230127	0372232
14	ДВИГАТЕЛЬ FORD	1	80230131	0172221
15	ДВИГАТЕЛЬ DEUTZ	1	80230038	0172219
16	ШНЕК ЗЕРНОВОГО БУНКЕРА	1	80230042	1401081
17	ВЕНТИЛЯТОР	1	80230044	2101138
18	ЭЛЕВАТОР	1	80230046	0301183
19	СИСТЕМА ВЫГРУЗКИ	1	80230053	0302124
20	ЦИЛИНДР	1	80230078	0213186





NEW HOLLAND M 89

				
1	ГИДРАВЛИЧЕСКИЙ НАСОС	1	80230043	0401111
2	ПРОМЕЖУТОЧНЫЙ ПРИВОД МОТОВИЛА. ВЕРХНИЙ	1	80230051	0302098
3	ПРИВОД ЭЛЕВАТОРА СОЛОМЫ	1	80230059	0102216
4	ПРИВОД МОТОВИЛА	1	80230060	0202235
5	ПРИВОД НОЖА РЕЖУЩЕГО АППАРАТА	1	80230060	0202235
6	ПРИВОД ЗЕРНОВОГО БУНКЕРА	1	80230061	0202268
7	ПРИВОД ВЕНТИЛЯТОРА	1	80230074	0330331
8	ПУТЕВАЯ СКОРОСТЬ	1	80230075	1511156
9	ПРИВОД БИТЕРА	1	80230079	0381384
10	КОЛОСОВОЙ ЭЛЕВАТОР	1	80230046	0301183
11	ПРИВОД ГЕНЕРАТОРА	1	80230038	0172219
12	ШНЕК ЗЕРНОВОГО БУНКЕРА	1	80230042	1401081
13	ПРИВОД ВЕНТИЛЯТОРА	1	80230044	2101138
14	ПРИВОД ЭЛЕВАТОРА	1	80230046	0301183
15	СИСТЕМА ВЫГРУЗКИ	1	80230053	0302124
16	ЦИЛИНДР	1	80230078	0213186
17	РЕМЕНЬ ВЕНТИЛЯТОРА	1	80230127	0372232
17	РЕМЕНЬ ВЕНТИЛЯТОРА	1	80230131	0172221





NEW HOLLAND M 103

				
1	ПРИВОД МОЛОТИЛЬНОГО БАРАБАНА	1	80230078	0213186
3	ПРИВОД БИТЕРА	1	80230080	0381385
4	ПРИВОД СОЛОМОТРЯСА	1	80230064	0202361
5	КОЛОСОВОЙ ЭЛЕВАТОР	1	80230054	0402131
6	ЭЛЕВАТОР СОЛОМЫ	1	80230073	0330293
7	ПРИВОД НОЖА РЕЖУЩЕГО АППАРАТА	1	80230074	0330331
8	ПРОМЕЖУТОЧНЫЙ ПРИВОД МОТОВИЛА. НИЖНИЙ	1	80230057	0302179
9	ПРОМЕЖУТОЧНЫЙ ПРИВОД МОТОВИЛА. ВЕРХНИЙ	1	80230052	1902102
10	ПРИВОД МОТОВИЛА	1	80230060	0202235
11	ПРИВОД ГИДРАВЛИЧЕСКОГО НАСОСА	1	80230043	0401111
12	ПРИВОД ВЕНТИЛЯТОРА ДВИГАТЕЛЯ - PERKINS	1	80230051	0302098
12	ПРИВОД ВЕНТИЛЯТОРА ДВИГАТЕЛЯ - FORD	1	80230037	0172219
12	ВЕНТИЛЯТОР ДВИГАТЕЛЯ - DEUTZ	1	80230127	0372232
13	ПРИВОД ГЕНЕРАТОРА - DEUTZ	1	80230038	0172219
14	КОЛОСОВОЙ ЭЛЕВАТОР	1	80230042	1401081
15	ПРИВОД РАЗБРАСЫВАТЕЛЯ СОЛОМЫ	1	80230049	1201291
15	ПРИВОД РАЗБРАСЫВАТЕЛЯ СОЛОМЫ / ТИП 9501 M	1	80230050	1401306
16	КОПНИТЕЛЬ	1	80230069	1602631
16	КОПНИТЕЛЬ	1	80230070	0102663
16	КОПНИТЕЛЬ	1	80230071	0302803
17	ВЫГРУЗНОЙ ШНЕК	1	80230053	0302124
18	ГИДРОУСИЛИТЕЛЬ РУЛЕВОГО УПРАВЛЕНИЯ	1	80230151	1601103
18	ГИДРОУСИЛИТЕЛЬ РУЛЕВОГО УПРАВЛЕНИЯ	1	80230043	0401111
19	ПРИВОД СОЛОМОИЗМЕЛЬЧИТЕЛЯ	1	80230068	1402587
20	ПРИВОД ВЫДУВА СОЛОМЫ	1	80230066	0102489
21	ПРИВОД МОЛОТИЛЬНОГО БАРАБАНА ДЛЯ КУКУРУЗЫ	1	80230056	0402155
22	ПРИВОД МОТОВИЛА ДЛЯ КУКУРУЗЫ	1	80230065	0302428
23	ПРИВОД МОТОВИЛА ДЛЯ КУКУРУЗЫ	1	80230063	1902351
24	ПРИВОД ВЫДУВА СОЛОМЫ	1	80230048	0101222
24	ПРИВОД ВЫДУВА СОЛОМЫ	1	80230154	0101245
25	ПРИВОД ШНЕКА ЗЕРНОВОГО БУНКЕРА	1	80230041	2601079
26	ПРИВОД ШНЕКА ЗЕРНОВОГО БУНКЕРА	1	80230045	0123190
27	РАЗДЕЛЯЮЩИЙ РОЛИК	1	80230062	0302313
28	ПРИВОД КРЫЛАЧА ВЕНТИЛЯТОРА	1	80230040	0301375

NEW HOLLAND M 122





				
1	ГИДРАВЛИЧЕСКИЙ НАСОС	1	80230043	0401111
2	КОЛОСОВОЙ ЭЛЕВАТОР	1	80230046	0301183
3	ПРИВОД ЭЛЕВАТОРА СОЛОМЫ	1	80230059	0102216
4	ПРИВОД ЗЕРНОВОГО БУНКЕРА	1	80230061	0202268
5	ПРИВОД МОТОВИЛА	1	80230061	0202268
6	ПРИВОД БИТЕРА	1	80230079	0381384
7	СКОРОСТЬ МОТОВИЛА	1	80230101	0110126
8	ПРИВОД НОЖА РЕЖУЩЕГО АППАРАТА	1	80309087	0330351
9	ПРИВОД ХОДА	1	80326954	0311169
10	ПРИВОД ХОДА	1	80328424	0330336
11	ПРИВОД ЭЛЕВАТОРА	1	80230046	0301183
12	ЦИЛИНДР	1	80230078	0213186
13	СИСТЕМА ВЫГРУЗКИ	1	80326298	0102129
14	ПРИВОД ВЕНТИЛЯТОРА	1	80330204	1901133
15	ДВИГАТЕЛЬ DEUTZ	1	80327040	0173231
16	ДВИГАТЕЛЬ DEUTZ	1	80327041	0273217
17	ДВИГАТЕЛЬ FORD	1	80327062	0172225

NEW HOLLAND M 133 - M 135 - M 140

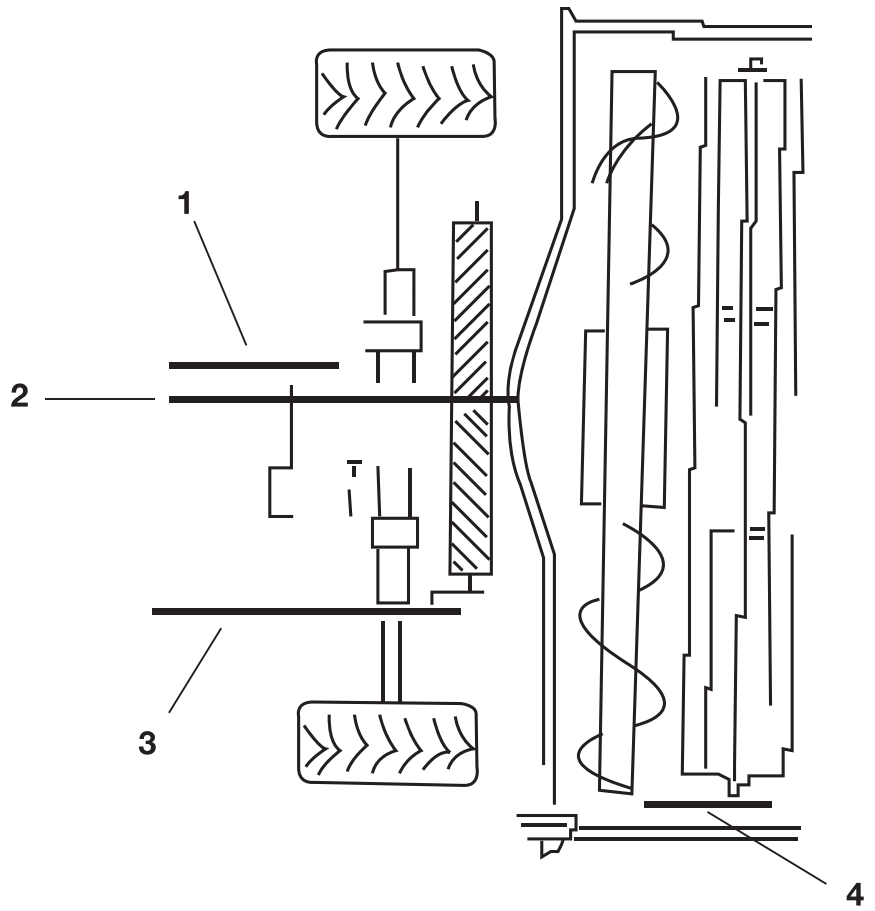
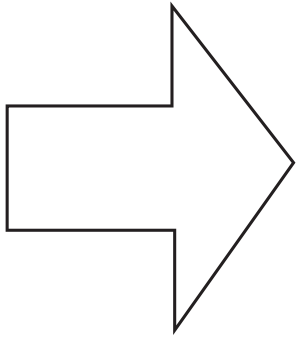



				
1	ГИДРАВЛИЧЕСКИЙ НАСОС	1	80230043	0401111
2	КУЛАЧКОВЫЙ ВАЛ МОТОВИЛА	1	80230060	0202235
3	ПРИВОД МОТОВИЛА	1	80230061	0202268
4	ПРИВОД ЭЛЕВАТОРА СОЛОМЫ	1	80230073	0330293
6	ПРИВОД БИТЕРА	1	80230080	0381385
7	ПРИВОД НОЖА РЕЖУЩЕГО АППАРАТА	1	80309087	0330351
7	ПЛАТФОРМЕННАЯ ЖАТКА	1	80230074	0330331
8	ВАРИАТОР СКОРОСТИ МОТОВИЛА	1	80230101	0110126
9	ВЫГРУЗКА СОЛОМЫ	1	80309364	1602150
10	РОТОРНЫЙ ГРОХОТ	1	80230041	2601079
11	ВАРИАТОР ВЕНТИЛЯТОРА	1	80230056	0402155
12	КОЛОСОВОЙ ЭЛЕВАТОР	1	80230057	0302179
12	ЗЕРНОВОЙ ЭЛЕВАТОР	1	80230059	0102216
13	ПРИВОД ЭЛЕВАТОРА	1	80230059	0102216
14	ЦИЛИНДР	1	80230078	0213186
15	ПРИВОД ЭЛЕВАТОРА M135	1	80230062	0302313
16	ВЫГРУЗНОЙ ШНЕК	1	80230103	0330188
17	ПРИВОД СОЛОМОТРСА	1	80230108	1601218
18	РЕМЕНЬ ВЕНТИЛЯТОРА	1	80327024	0173234
18	РЕМЕНЬ ВЕНТИЛЯТОРА	1	80336386	1573238
19	ПРИВОД ГЕНЕРАТОРА	1	80327041	0273217
19	ПРИВОД ГЕНЕРАТОРА	1	80336426	0373221

NEW HOLLAND SWATHER 1112 - 1114







				
1	КОНТРПРИВОД - 3 РУЧЬЯ	1	189130	0324184
2	ПРИВОД ЖАТКИ	1	182381	1601185
3	ПРИВОД КОНДИЦИОНЕРА 4 РУЧЬЯ	1	186623	/
4	МОТОВИЛО	1	137695	/
1	ЛЕНИКС ЖАТКИ 3-Х РУЧЬЕВОЙ	1	189131	0324211
2	ПРИВОД ЖАТКИ 2-Х РУЧЬЕВОЙ	1	643307	0323225
3	КОНДИЦИОНЕР	1	625241	0325301
4	МОТОВИЛО	1	189130	0324184

NEW HOLLAND SWATHER 2450 - 2550



				
1	ШНЕК И ПРИВОД РЕЖУЩЕГО АППАРАТА	1	703747	2002190
2	КОНДИЦИОНЕР	1	131725	0302197

NEW HOLLAND T 75 - TR 85



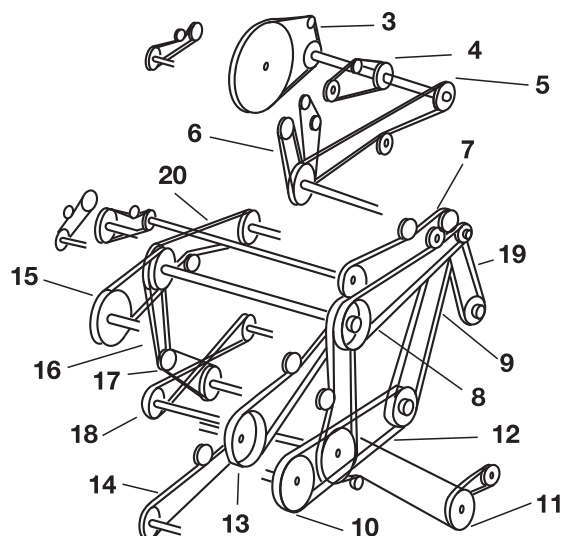

				
1	ВАРИАТОР ВЕНТИЛЯТОРА ОЧИСТКИ	1	80284521	/
2	ПРИВОД ПОДБАРАБАНЬЯ	1	80717699	0323281
3	СОЛОМОИЗМЕЛЬЧИТЕЛЬ. ПЕРЕДНИЙ	1	80619748	0302224
4	СОЛОМОИЗМЕЛЬЧИТЕЛЬ. ЗАДНИЙ	1	80614040	0202305
5	РОТОРНЫЙ ГРОХОТ. НИЖНИЙ	1	80612305	1472264
6	ГИДРАВЛИЧЕСКИЙ НАСОС. TR 85	1	80248332	2001129
6	ГИДРАВЛИЧЕСКИЙ НАСОС. TR 75	1	80576772	1901133
7	ВОДЯНОЙ НАСОС И ГЕНЕРАТОР. TR 85	1	80716253	/
8	ВОДЯНОЙ НАСОС - ГЕНЕРАТОР. TR 75	1	80500594	/
9	ВЕНТИЛЯТОР ДВИГАТЕЛЯ. TR 85	1	80719213	/
9	ВЕНТИЛЯТОР ДВИГАТЕЛЯ. TR 75	1	80719214	/
10	РОТОРНЫЙ ГРОХОТ. ВЕРХНИЙ	1	80716254	0304325
11	ВАРИАТОР РОТОРА	1	80717700	1413195
12	ВЫГРУЗНОЙ БИТЕР	1	80621104	0102148
13	ПРИВОД ЗЕРНОВОГО ЭЛЕВАТОРА ОЧИЩЕННОГО ЗЕРНА	1	80703747	2002190
14	ПРИВОД ЖАТКИ	1	80246980	0303317
15	ПРИВОД РАЗБРАСЫВАТЕЛЯ СОЛОМЫ	1	80230143	0301375
16	ПРИВОД БИТЕРА СОЛОМОИЗМЕЛЬЧИТЕЛЯ	1	80246727	0301360
17	ВАРИАТОР СТАНДАРТНОГО ПРИВОДА ХОДА. ВЕРХНИЙ	1	80261000	1413195
18	ГИДРОСТАТИЧЕСКИЙ ПРИВОД, ВЕРХНИЙ	1	80716416	0202182
19	ВАРИАТОР СТАНДАРТНОГО ПРИВОДА ХОДА. НИЖНИЙ	1	80261001	0313269
20	ГИДРОСТАТИЧЕСКИЙ ПРИВОД, НИЖНИЙ	1	80716414	0102231
21	ПРИВОД РАЗГРУЗОЧНОГО ШНЕКА	1	80247782	0102216
22	ПРИВОД ГЛАВНОГО ВАЛА. TR 85	1	80246978	0325290
22	ПРИВОД ГЛАВНОГО ВАЛА. TR 75	1	80576771	0325294
23	КОМПРЕССОР КОНДИЦИОНЕРА. TR 85	1	80264557	0172235
23	КОМПРЕССОР КОНДИЦИОНЕРА. TR 75	1	80576776	/
24	ГИДРОСТАТИЧЕСКИЙ ПИТАЮЩИЙ НАСОС	1	80259477	1401129

NEW HOLLAND TC 52 - TC 54 - TC 56



			OE	
3	РОТОРНЫЙ ПЫЛЕВ. ГРОХОТ	1	89514310	0300202
4	ВЕНТИЛЯТОР РАДИАТОРА (ТОЛЬКО ДЛЯ TC52)	1	89831515	0172253
4	ВЕНТИЛЯТОР РАДИАТОРА (ТОЛЬКО ДЛЯ TC54-56)	1	89818704	0372255
5	ДВИГАТЕЛЬ	1	89818705	0372271
x	ВОДЯНОЙ НАСОС - ГЕНЕРАТОР - ДВИГАТЕЛЬ (БЕЗ ПРИВ. КОНДИЦИОНЕРА)	1	84005860	0384324
7	ПРОМЕЖУТОЧНЫЙ ВАЛ - ДВИГАТЕЛЬ	1	89838606	0102216
8	ВАЛ БИТЕРА - ОСНОВНОЙ ПРИВОД	1	89817374	1524314
11	ЗЕРНОВОЙ ШНЕК	1	80422731	0302248
12	ВАЛ БИТЕРА - КУЛАЧКОВЫЙ ВАЛ	1	80387469	0302251
13	ЭЛЕВАТОР СОЛОМЫ - ВАЛ БИТЕРА	1	80066232	2602244
13	ЭЛЕВАТОР СОЛОМЫ - ВАЛ БИТЕРА	1	80424563	0327292
14	ПРИВОД ЖАТКИ (КОД 0209) TC56	1	89817487	2002323
14	ПРИВОД ЖАТКИ (КОД 0212) TC52-54	1	89817487	2002323
14	ПРИВОД ЖАТКИ (КОД 0212) TC 52-54	1	89817488	0327376
14	ПРИВОД ЖАТКИ (КОД 0209) TC56	1	89817488	0327376
14	ПРИВОД ЖАТКИ (КОД 1000) F.L. ПР. TC56	1	89835120	0327381
14	ПРИВОД ЖАТКИ (КОД 1300) F.L. ПР. TC52-54	1	89835120	0327381
14	ПРИВОД ЖАТКИ (КОД 1000) F.L. ПР. TC56	1	89839375	0202332
14	ПРИВОД ЖАТКИ (КОД 1300) F.L. ПР. TC52-54	1	89839375	0202332
15	БАРАБАН - ВАЛ БИТЕРА	1	80336784	0313181
16	ВАЛ БИТЕРА	1	89515075	0310193
17	ВЕНТИЛЯТОР	1	89515076	0310157
18	СОЛОМОТЯСЫ - КУЛАЧКОВЫЙ ВАЛ	1	80431784	0301217
19	ГИДРОСТАТИЧЕСКИЙ НАСОС (КОД 0800)	1	89818873	0325248
20	РОТОРНЫЙ СЕПАРАТОР (КОД 2300)	1	89837412	1602150

NEW HOLLAND TC 57

				
1		1	89838606	0102216
2		1	80824182	1472264
3		1	80825117	1225316
4	ЭЛЕВАТОР СОЛОМЫ - ВАЛ БИТЕРА	1	80424563	0327292
5		1	80825013	0323183
7		1	80330715	0202275
8		1	89575153	0202300
9		1	80755808	2612258
10		1	80753053	0102257
11		1	80824176	0200204
12		1	80724518	/
13		1	80824175	0372271
14		1	89575059	0372242
15	ВАЛ БИТЕРА	1	89515075	0310193
16	ВЕНТИЛЯТОР	1	89515076	0310157
17		1	80387460	0315188
18	СОЛОМОТРСЫ - КУЛАЧКОВЫЙ ВАЛ	1	80431784	0301217

NEW HOLLAND TF 42 - TF 44

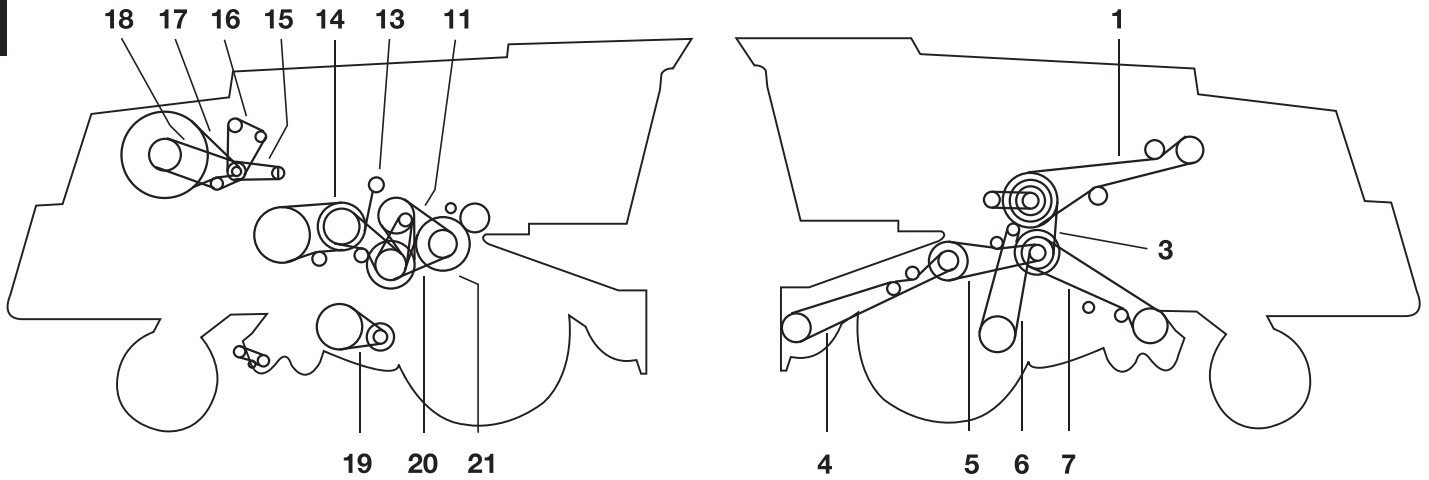

1	ПРИВОД ОТ ДВИГАТЕЛЯ НА ВАЛ БИТЕРА	1	80434044	0325367
2	ПРИВОД ОТ БИТЕРА НА ПРОМЕЖУТОЧНЫЙ ВАЛ ЗЕРНОВОГО БУНКЕРА	1	80445640	0302134
3	ПРИВОД ОТ БИТЕРА НА ПРОМЕЖУТОЧНЫЙ ВАЛ (FIAT)	1	80434045	1425218
3	ПРИВОД ОТ БИТЕРА НА ПРОМЕЖУТОЧНЫЙ ВАЛ (MERCEDES)	1	80455865	1425218
4	ПРИВОД ЭЛЕВАТОРА СОЛОМЫ	1	80433746	0301351
5	ПРИВОД ОТ БИТЕРА НА ЭЛЕВАТОР СОЛОМЫ	1	80434222	0323284
5	ПРИВОД ОТ БИТЕРА НА ЭЛЕВАТОР СОЛОМЫ	1	80350236	0324284
5	ПРИВОД ОТ БИТЕРА НА ЭЛЕВАТОР СОЛОМЫ	1	80743877	0225286
6	ВАРИАТОР ПУТЕВОЙ СКОРОСТИ	1	80440780	0313321
7	ПРИВОД ПОДБАРАБАНЬЯ	1	80448794	1402307
11	ЗАДНИЙ БИТЕР - ВАЛ БАРАБАНА	1	80186347	0302197
13	ПРОМЕЖУТОЧНЫЙ ВАЛ - РОТОРНЫЙ СЕПАРАТОР	1	80434047	0323229
14	РОТОРНЫЙ СЕПАРАТОР - РОТОР	1	80434046	1402217
15	ПРИВОД КОНДИЦИОНЕРА	1	80381237	0372240
16	ДВИГАТЕЛЬ AIFO	1	80449380	0373262
16	ДВИГАТЕЛЬ MERCEDES	1	80432642	0372258
17	ПЫЛЕЗАЩИТНЫЙ КОЛЛАК	1	80439495	1400264
18	ПРИВОД ВЕНТИЛЯТОРА	1	80439496	0372325
19	ПРИВОД ВЕНТИЛЯТОРА	1	80439832	0310153
20	ВАЛ БАРАБАНА - ПРОМЕЖУТОЧНЫЙ ВАЛ	1	80434160	0315204
21	ПРОМЕЖУТОЧНЫЙ ВАЛ - ЗЕРНОВОЙ ЭЛЕВАТОР	1	80433639	1601120

NEW HOLLAND TR 70

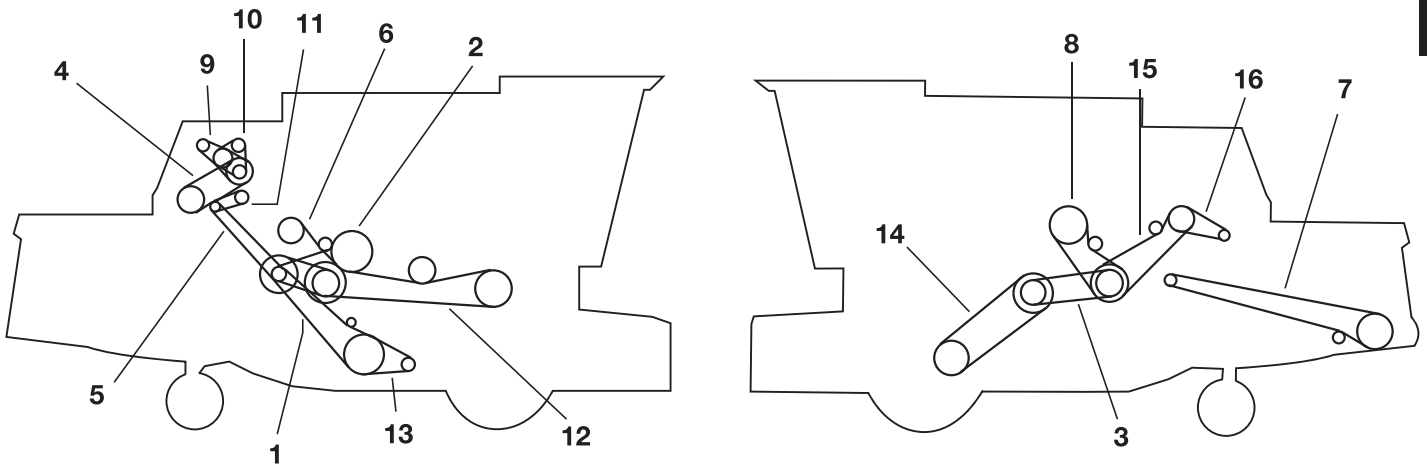

1	ПРИВОД БИТЕРА	1	621104	0102148
2	ЗЕРНОВОЙ ЭЛЕВАТОР	1	703747	2002190
3	ВАРИАТОР ПУТЕВОЙ СКОРОСТИ	1	261000	1413195
4	ПРИВОД ГИДРАВЛИЧЕСКОГО НАСОСА (ГАЗ И ДИЗЕЛЬ С КАТ. НЕЙТРАЛИЗ.)	1	248332	2001129
4	ПРИВОД ГИДРАВЛИЧЕСКОГО НАСОСА (ДИЗЕЛЬНЫЙ ДВИГАТЕЛЬ FORD)	1	576772	1901133
5	РОТОРНЫЙ ГРОХОТ. ПРИВОД ВАЛА КОНТРПРИВОДА	1	246771	1900132
6	ПРИВОД РОТОРА	1	254093	1913200
6	ПРИВОД РОТОРА (ОПТ. ДЛЯ ВЫСОКИХ ОБОРОТОВ)	1	715785	1413193
7	ПРИВОД СОЛОМОИЗМЕЛЬЧИТЕЛЯ	1	578206	0101321
7	РАЗБРАСЫВАТЕЛЬ СОЛОМЫ	1	246727	0301360
7	РАЗБРАСЫВАТЕЛЬ СОЛОМЫ	1	230143	0301375
8	КОНТРПРИВОД РАЗГРУЗОЧНОГО ШНЕКА	1	247782	0102216
9	ОГРАНИЧИТЕЛЬ (ГАЗ)	1	266209	/
10	ВЕНТИЛЯТОР И ГЕНЕРАТОР (ДИЗЕЛЬ С КАТАЛИЗАТОРОМ)	1	254084	0173234
10	ВЕНТИЛЯТОР И ГЕНЕРАТОР (ГАЗ)	1	261472	/
10	ВЕНТИЛЯТОР И ГЕНЕРАТОР (FORD ДИЗЕЛЬ)	1	576774	/
10	ВЕНТИЛЯТОР И ГЕНЕРАТОР (ДИЗЕЛЬ С КАТАЛИЗАТОРОМ)	1	626654	0372240
11	ПРИВОД РОТОРНОГО ГРОХОТА	1	126805	1400066
12	ПРИВОД ЖАТКИ	1	246980	0303317
13	ПРИВОД ВЕНТИЛЯТОРА ОЧИСТКИ	1	284521	/
14	ПУТЕВАЯ СКОРОСТЬ. ГИДРАВЛИЧЕСКИЙ ПРИВОД	1	268612	0352336
14	ВАРИАТОР ПУТЕВОЙ СКОРОСТИ	1	261001	0313269
15	ГЛАВНЫЙ ПРИВОД. МНОГОРУЧ. РЕМЕНЬ (ГАЗ И ДИЗЕЛЬ С КАТАЛИЗ.)	1	246978	0325290
15	ГЛАВНЫЙ ПРИВОД. МНОГОРУЧЬЕВОЙ РЕМЕНЬ (ДИЗЕЛЬ)	1	576771	0325294
16	ПРИВОД КОНДИЦИОНЕРА (ГАЗ И ДИЗЕЛЬ С КАТАЛИЗАТОРОМ)	1	264557	0172235
16	ПРИВОД КОНДИЦИОНЕРА (FORD ДИЗЕЛЬ)	1	576776	/

NEW HOLLAND TR 75

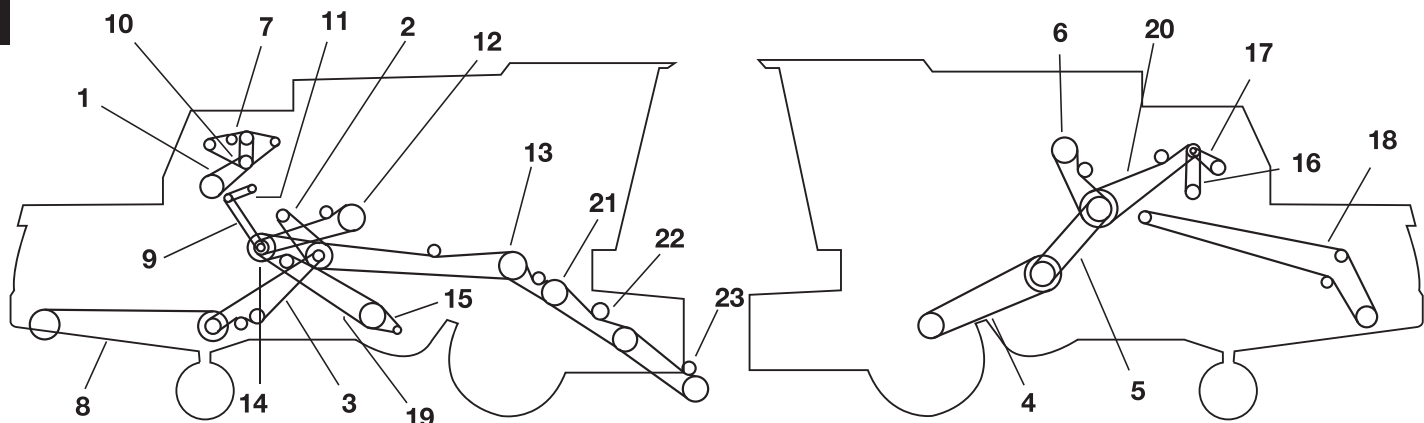

			OE	
1	ПРИВОД ГИДРАВЛИЧЕСКОГО НАСОСА (С/КАТ. НЕЙТР)	1	248332	2001129
1	ПРИВОД ГИДРАВЛИЧЕСКОГО НАСОСА (FORD)	1	576772	1901133
2	ВАРИАТОР РОТОРА	1	717700	1413195
2	ВАРИАТОР РОТОРА. РОТОР ВЫСОКИХ ОБОРОТОВ	1	637783	1513207
2	ВАРИАТОР РОТОРА. СТАНДАРТНЫЙ РОТОР	1	640143	0213197
3	СОЛОМОИЗМЕЛЬЧИТЕЛЬ. ПЕРЕДНИЙ	1	619748	0302224
4	ГИДРОСТАТИЧЕСКИЙ ПРИВОД ХОДА. НИЖНИЙ	1	716414	0102231
4	ГИДРОСТАТИЧЕСКИЙ ПРИВОД ХОДА. НИЖНИЙ	1	634042	/
4	ГИДРОСТАТИЧЕСКИЙ ПРИВОД ХОДА. НИЖНИЙ	1	636645	0313269
5	ГИДРОСТАТИЧЕСКИЙ ПРИВОД ХОДА. ВЕРХНИЙ	1	716416	0302717
5	ВАРИАТОР СТАНДАРТНОГО ПРИВОДА ХОДА. ВЕРХНИЙ	1	717700	1413195
5	ВАРИАТОР СТАНДАРТНОГО ПРИВОДА ХОДА. ВЕРХНИЙ	1	254093	1913200
6	КОНТРПРИВОД РАЗГРУЗОЧНОГО ШНЕКА	1	247782	0102216
7	ВЕНТИЛЯТОР ДВИГАТЕЛЯ (С КАТАЛИЗАТОРОМ)	1	647901	2743177
7	ВЕНТИЛЯТОР ДВИГАТЕЛЯ (FORD)	1	772654	0172228
8	СОЛОМОИЗМЕЛЬЧИТЕЛЬ. ЗАДНИЙ	1	614040	0202305
9	РОТОРНЫЙ ГРОХОТ. НИЖНИЙ 65.75	1	610767	0372260
9	РОТОРНЫЙ ГРОХОТ. НИЖНИЙ 68.3	1	612305	1472264
10	ВОДЯНОЙ НАСОС И ГЕНЕРАТОР	1	772656	0272247
11	РОТОРНЫЙ ГРОХОТ. ВЕРХНИЙ	1	716254	0304325
12	ПРИВОД ЗЕРНОВОГО ЭЛЕВАТОРА ОЧИЩЕННОГО ЗЕРНА	1	703747	2002190
13	ПРИВОД ЖАТКИ. 167-9/32	1	246980	0303317
13	ПРИВОД ЖАТКИ. 193	1	682008	0303365
14	ВЫГРУЗНОЙ БИТЕР	1	621104	0102148
15	ВАРИАТОР ВЕНТИЛЯТОРА ОЧИСТКИ. 46 ЗАМЕДЛ.	1	624398	0809104
15	ВАРИАТОР ВЕНТИЛЯТОРА ОЧИСТКИ. 58 СТАНДАРТНЫЙ	1	642569	/
16	ГИДРОСТАТИЧЕСКИЙ ПИТАЮЩИЙ НАСОС	1	259477	1401129
17	ВОЗДУШНЫЙ КОМПРЕССОР. 48	1	259346	1472227
17	ВОЗДУШНЫЙ КОМПРЕССОР. 52.75	1	264557	0172235
17	ВОЗДУШНЫЙ КОМПРЕССОР. 54.5	1	576776	/
18	ПРИВОД СОЛОМОИЗМЕЛЬЧИТЕЛЯ	1	246727	0301360
18	ПРИВОД СОЛОМОИЗМЕЛЬЧИТЕЛЯ	1	230143	0301375
19	ПРИВОД ПОДБАРАБАНЯ	1	785415	0323282
20	ПРИВОД ГЛАВНОГО ВАЛА. СТАНДАРТНЫЙ ПРИВОД ХОДА	1	795009	0357350
20	ПРИВОД ГЛАВНОГО ВАЛА	1	576771	0325294
21	ПРИВОД ТРАНСПОРТЕРА	1	620944	/
22	ТРАНСПОРТЕР. ФИКС. СКОРОСТЬ	1	621367	0702225
22	ВАРИАТОР НАКЛ. КАМЕРЫ	1	630010	0312262
23	ВАРИАТОР НАКЛ. КАМЕРЫ	1	699368	0357250
23	ВАРИАТОР НАКЛ. КАМЕРЫ	1	632890	/

NEW HOLLAND TR 85

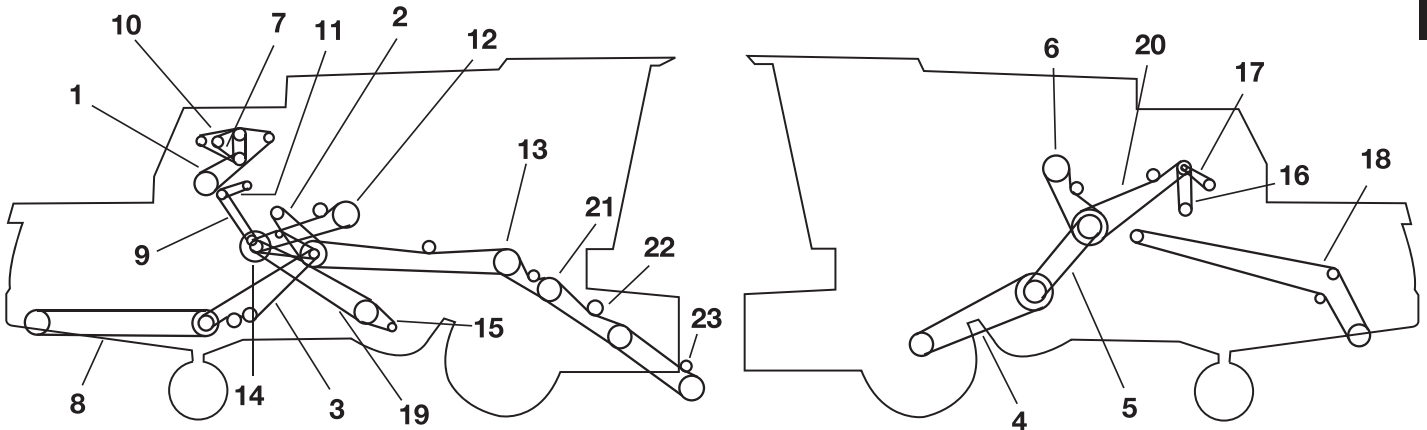

			OE	
2	ВАРИАТОР РОТОРА. РОТОР ВЫСОКИХ ОБОРОТОВ	1	637783	1513207
2	ВАРИАТОР РОТОРА	1	717700	1413195
2	ВАРИАТОР РОТОРА. СТАНДАРТНЫЙ РОТОР	1	640143	0213197
3	СОЛОМОИЗМЕЛЬЧИТЕЛЬ. ПЕРЕДНИЙ	1	619748	0302224
4	ГИДРОСТАТИЧЕСКИЙ ПРИВОД ХОДА. НИЖНИЙ	1	716414	0102231
4	ГИДРОСТАТИЧЕСКИЙ ПРИВОД ХОДА. НИЖНИЙ	1	634042	/
4	ГИДРОСТАТИЧЕСКИЙ ПРИВОД ХОДА. НИЖНИЙ	1	636645	0313269
5	ГИДРОСТАТИЧЕСКИЙ ПРИВОД ХОДА. ВЕРХНИЙ	1	716416	0302717
5	ВАРИАТОР СТАНДАРТНОГО ПРИВОДА ХОДА. ВЕРХНИЙ	1	717700	1413195
5	ВАРИАТОР СТАНДАРТНОГО ПРИВОДА ХОДА. ВЕРХНИЙ	1	254093	1913200
6	КОНТРПРИВОД РАЗГРУЗОЧНОГО ШНЕКА	1	247782	0102216
7	ВЕНТИЛЯТОР ДВИГАТЕЛЯ (С КАТАЛИЗАТОРОМ)	1	647901	2743177
7	ВЕНТИЛЯТОР ДВИГАТЕЛЯ (FORD)	1	772654	0172228
8	СОЛОМОИЗМЕЛЬЧИТЕЛЬ. ЗАДНИЙ	1	614040	0202305
9	РОТОРНЫЙ ГРОХОТ. НИЖНИЙ 65.75	1	610767	0372260
9	РОТОРНЫЙ ГРОХОТ. НИЖНИЙ 68.3	1	612305	1472264
11	РОТОРНЫЙ ГРОХОТ. ВЕРХНИЙ	1	716254	0304325
12	ПРИВОД ЗЕРНОВОГО ЭЛЕВАТОРА ОЧИЩЕННОГО ЗЕРНА	1	703747	2002190
13	ПРИВОД ЖАТКИ. 167-9/32	1	246980	0303317
13	ПРИВОД ЖАТКИ. 193	1	682008	0303365
14	ВЫГРУЗНОЙ БИТЕР	1	621104	0102148
15	ВАРИАТОР ВЕНТИЛЯТОРА ОЧИСТКИ. 46 ЗАМЕДЛ.	1	624398	0809104
15	ВАРИАТОР ВЕНТИЛЯТОРА ОЧИСТКИ. 58 СТАНДАРТНЫЙ	1	642569	/
16	ГИДРОСТАТИЧЕСКИЙ ПИТАЮЩИЙ НАСОС	1	259477	1401129
17	ВОЗДУШНЫЙ КОМПРЕССОР. 48	1	259346	1472227
17	ВОЗДУШНЫЙ КОМПРЕССОР. 52.75	1	264557	0172235
17	ВОЗДУШНЫЙ КОМПРЕССОР. 54.5	1	576776	/
18	ПРИВОД СОЛОМОИЗМЕЛЬЧИТЕЛЯ	1	246727	0301360
18	ПРИВОД РАЗБРАСЫВАТЕЛЯ СОЛОМЫ	1	230143	0301375
19	ПРИВОД ПОДБАРАБАНЬЯ	1	785415	0323282
20	ПРИВОД ГЛАВНОГО ВАЛА. СТАНДАРТНЫЙ ПРИВОД ХОДА	1	795009	0357350
20	ПРИВОД ГЛАВНОГО ВАЛА	1	246978	0325290
21	ПРИВОД ТРАНСПОРТЕРА	1	620944	/
22	ТРАНСПОРТЕР. ФИКС. СКОРОСТЬ	1	621367	0702225
22	ВАРИАТОР НАКЛ. КАМЕРЫ	1	630010	0312262
23	ВАРИАТОР НАКЛ. КАМЕРЫ	1	699368	0357250
23	ВАРИАТОР НАКЛ. КАМЕРЫ	1	632890	/

NEW HOLLAND TR 86

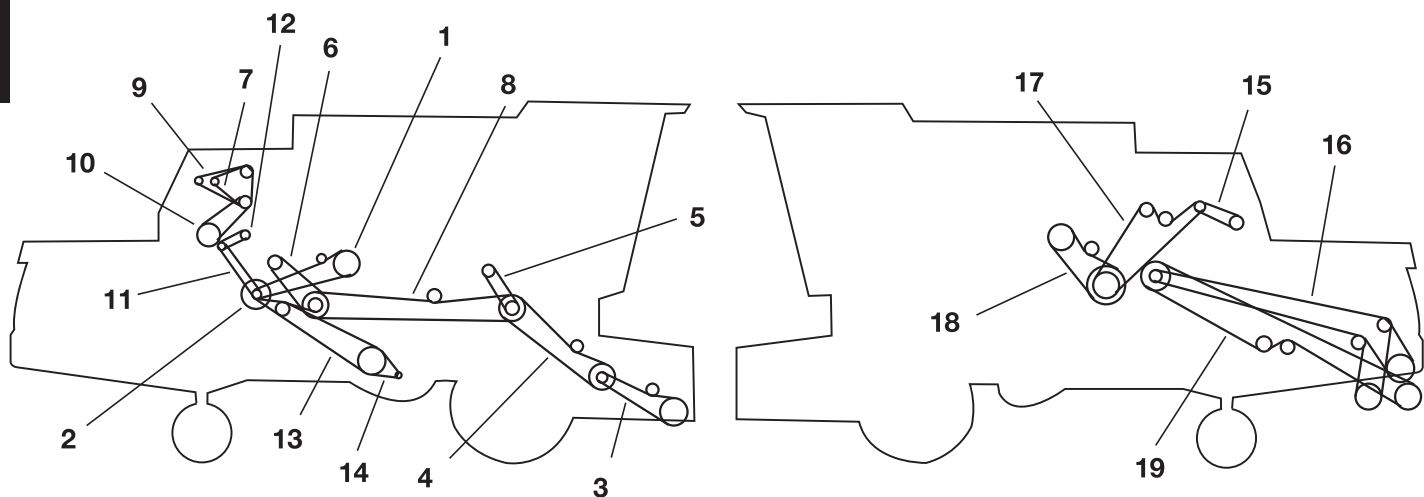

			OE	
1	ПРИВОД ЗЕРНОВОГО ЭЛЕВАТОРА ОЧИЩЕННОГО ЗЕРНА	1	703747	2002190
2	ПРИВОД ВЫГРУЗНОГО БИТЕРА	1	617362	1423188
3	ПРИВОД ТРАНСПОРТЕРА	1	699268	0357262
4	СПЕЦИАЛЬНО ДЛЯ МЕЛКИХ ЗЕРЕН	1	9613963	0324344
4	ТРАНСПОРТЕР. ФИКС. СКОРОСТЬ	1	621367	0702225
4	ВАРИАТОР НАКЛ. КАМЕРЫ	1	849514	0312262
5	НАСОС ГИДРАВЛИЧЕСКОГО ПРИВОДА МОТОВИЛА	1	244025	0201123
6	ВАРИАТОР РОТОРА. ВЫСОКИЕ ОБОРОТЫ	1	637783	1513207
6	ВАРИАТОР РОТОРА. СТАНДАРТНЫЙ	1	640143	0213197
7	ВЕНТИЛЯТОР ДВИГАТЕЛЯ. ГИДРАВЛИЧ. НАСОС. КОМПЛЕКТ ИЗ 2-Х РЕМНЕЙ	1	855676	0372260
7	ВЕНТИЛЯТОР ДВИГАТЕЛЯ. КОМПЛЕКТ ИЗ 2-Х РЕМНЕЙ	1	647901	2743177
8	ПРИВОД ЖАТКИ	1	682008	0303365
9	ГЕНЕРАТОР. КОМПЛЕКТ ИЗ 2-Х РЕМНЕЙ	1	572981	0172217
9	ГЕНЕРАТОР. КОМПЛЕКТ ИЗ 2-Х РЕМНЕЙ	1	626654	0372240
10	ГИДРАВЛИЧЕСКИЙ НАСОС. 2-Х РЕМНЕЙ	1	855676	0372260
10	ГИДРАВЛИЧЕСКИЙ НАСОС. 2-Х РЕМНЕЙ	1	248332	2001129
11	ПРИВОД РОТОРНОГО ГРОХОТА (ОСНОВНОЙ)	1	610767	0372260
11	ПРИВОД РОТОРНОГО ГРОХОТА (ОСНОВНОЙ)	1	612305	1472264
12	РОТОРНЫЙ ГРОХОТ (ДОПОЛНИТЕЛЬНЫЙ)	1	716254	0304325
13	ПРИВОД ПОДБАРАБАНЬЯ	1	785415	0323282
14	ВАРИАТОР ВЕНТИЛЯТОРА ОЧИСТКИ. 52	1	/	/
14	ВАРИАТОР ВЕНТИЛЯТОРА ОЧИСТКИ. 58 СТАНДАРТНЫЙ	1	792809	0310128
15	КОМПРЕССОР КОНДИЦИОНЕРА	1	259346	1472227
15	КОМПРЕССОР КОНДИЦИОНЕРА	1	577240	1472238
16	ПРИВОД РАЗБРАСЫВАТЕЛЯ СОЛОМЫ	1	230143	0301375
17	ПРИВОД ГЛАВНОГО ВАЛА. ГИДРОСТАТИЧЕСКИЙ ПРИВОД	1	797978	0357428
17	ПРИВОД ГЛАВНОГО ВАЛА. ГИДРОСТАТИЧЕСКИЙ ПРИВОД	1	788803	0357416
18	КОНТРПРИВОД РАЗГРУЗОЧНОГО ШНЕКА	1	694982	1902206
19	ПРИВОД СОЛОМОИЗМЕЛЬЧИТЕЛЯ	1	618853	0323472

NEW HOLLAND TR 95

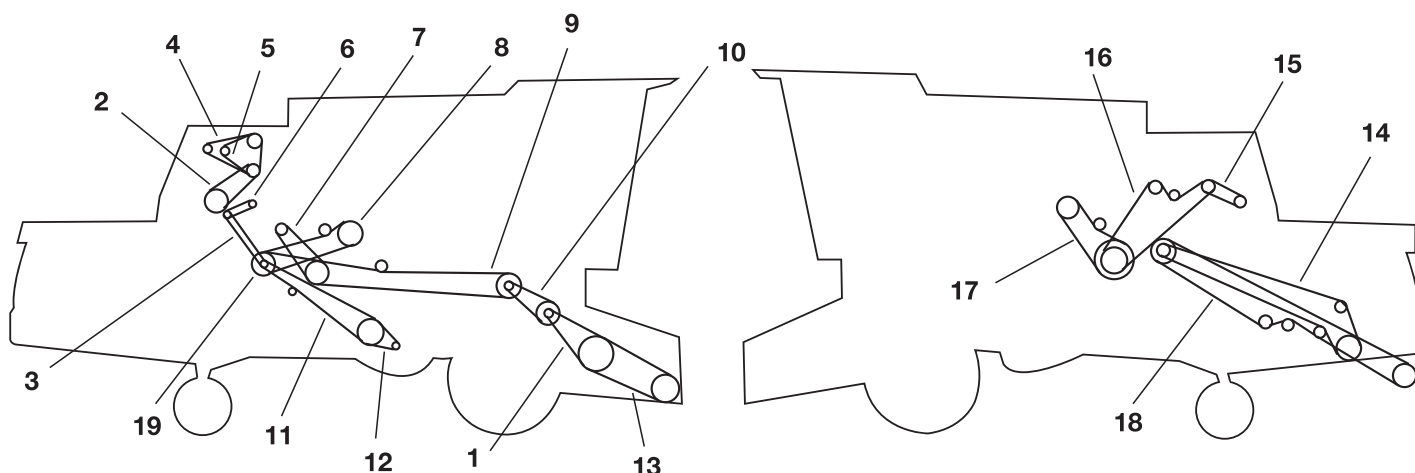



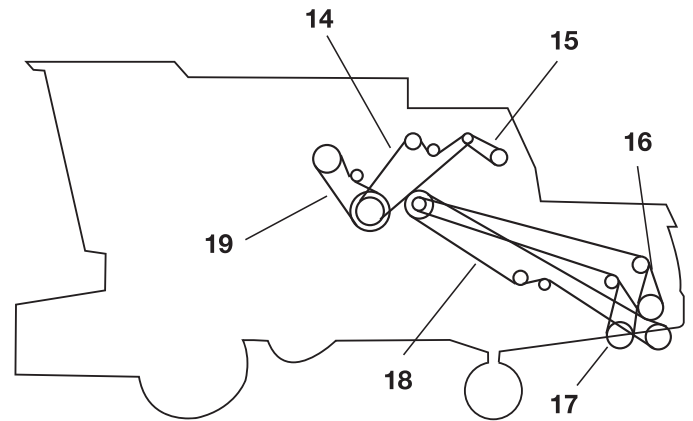
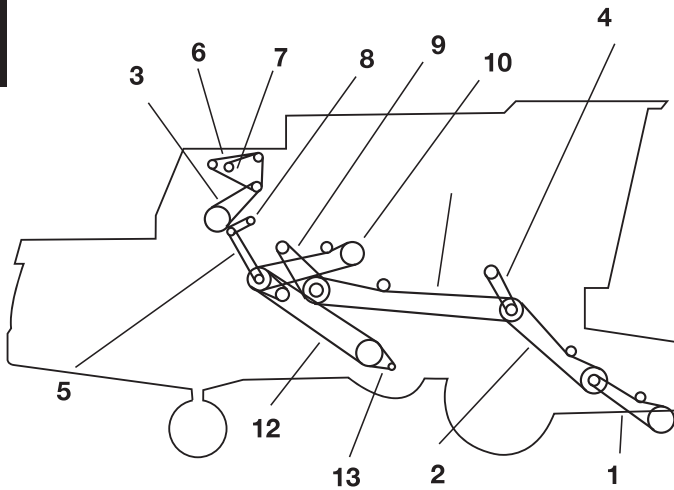

1	ТРАНСПОРТЕР. ФИКС. СКОРОСТЬ	1	621367	0702225
1	ВАРИАТОР НАКЛ. КАМЕРЫ	1	630010	0312262
2	ГИДРАВЛИЧЕСКИЙ НАСОС	1	624650	1101149
3	ПРИВОД РОТОРНОГО ГРОХОТА	1	615790	0300137
4	ВОДЯНОЙ НАСОС. ГЕНЕРАТОР	1	626654	0372240
5	ПРИВОД ВЕНТИЛЯТОРА ДВИГАТЕЛЯ	1	758340	/
6	ГЕНЕРАТОР. КОМПЛЕКТ ИЗ 2-Х РЕМНЕЙ	1	626657	0372240
6	ДОПОЛНИТЕЛЬНЫЙ ПРИВОД РОТОРНОГО ГРОХОТА	1	716254	0304325
7	ПРИВОД РОТОРА	1	692974	/
7	ПРИВОД РОТОРА	1	692975	0351272
7	ПРИВОД РОТОРА	1	787583	/
8	ПРИВОД ЗЕРНОВОГО ЭЛЕВАТОРА ОЧИЩЕННОГО ЗЕРНА	1	230164	2002190
9	ПРИВОД ЖАТКИ	1	246980	0303317
9	ВАРИАТОР РОТОРА. ВЫСОКИЕ ОБОРОТЫ	1	692975	0351272
10	ПРИВОД ТРАНСПОРТЕРА. КОМПЛЕКТ ИЗ 3-Х РЕМНЕЙ	1	620944	/
11	ПРИВОД ПОДБАРАБАНЫ	1	774747	0323281
12	ВАРИАТОР ВЕНТИЛЯТОРА ОЧИСТКИ	1	710751	/
12	ВАРИАТОР ВЕНТИЛЯТОРА ОЧИСТКИ. ЗАМЕДЛ.	1	710752	0710117
12	ВАРИАТОР ВЕНТИЛЯТОРА ОЧИСТКИ. СКОР. КОМПЛЕКТ	1	773300	2610134
13	ПРИВОД STONEROLL. КОМПЛЕКТ ИЗ 5 РЕМНЕЙ	1	632890	/
14	ПРИВОД БИТЕРА СОЛОМОИЗМЕЛЬЧИТЕЛЯ	1	230143	0301375
15	КОМПРЕССОР КОНДИЦИОНЕРА 48	1	259346	1472227
15	КОМПРЕССОР КОНДИЦИОНЕРА 52.75	1	264557	0172235
16	ПРИВОД ГЛАВНОГО ВАЛА И ГИДРОСТАТИЧЕСКОГО НАСОСА	1	649035	0357416
16	ПРИВОД ГЛАВНОГО ВАЛА И ГИДРОСТАТИЧЕСКОГО НАСОСА	1	638337	1513207
17	КОНТРПРИВОД РАЗГРУЗОЧНОГО ШНЕКА	1	618805	0302220
18	РАЗБРАСЫВАТЕЛЬ СОЛОМЫ	1	618040	0301426

NEW HOLLAND TR 96







1	ПРИВОД ТРАНСПОРТЕРА	1	699268	0357262
2	СПЕЦИАЛЬНО ДЛЯ МЕЛКИХ ЗЕРЕН. ЗНВ	1	9613963	0324344
2	ТРАНСПОРТЕР. ФИКС. СКОРОСТЬ	1	621367	0702225
2	ВАРИАТОР НАКЛ. КАМЕРЫ	1	849514	0312262
2	ВАРИАТОР НАКЛ. КАМЕРЫ	1	9601511	/
3	ВЕНТИЛЯТОР ДВИГАТЕЛЯ И ГИДРАВЛИЧЕСКИЙ НАСОС	1	855676	0372260
3	ГИДРАВЛИЧЕСКИЙ НАСОС	1	624650	1101149
3	ВЕНТИЛЯТОР ДВИГАТЕЛЯ	1	768340	2043185
4	ПРИВОД ГИДРАВЛИЧЕСКОГО НАСОСА	1	244025	0201123
5	ПРИВОД РОТОРНОГО ГРОХОТА (ОСНОВНОЙ)	1	615790	0300137
5	ПРИВОД РОТОРНОГО ГРОХОТА (ОСНОВНОЙ)	1	859063	/
6	ГЕНЕРАТОР. КОМПЛЕКТ ИЗ 2-Х РЕМНЕЙ	1	572981	0172217
6	ГЕНЕРАТОР. КОМПЛЕКТ ИЗ 2-Х РЕМНЕЙ	1	626654	0372240
6	ГЕНЕРАТОР. КОМПЛЕКТ ИЗ 2-Х РЕМНЕЙ	1	626657	0372240
7	ПРИВОД ВОДЯНОГО НАСОСА	1	592711	0372234
8	РОТОРНЫЙ ГРОХОТ (ДОПОЛНИТЕЛЬНЫЙ)	1	716254	0304325
9	ВАРИАТОР РОТОРА. СТАНДАРТНЫЙ	1	692974	/
9	ВАРИАТОР РОТОРА. ВЫСОКИЕ ОБОРОТЫ	1	692975	0351272
10	ПРИВОД ЗЕРНОВОГО ЭЛЕВАТОРА ОЧИЩЕННОГО ЗЕРНА (УЛУЧШЕННЫЙ)	1	9604713	0323231
10	ПРИВОД ЗЕРНОВОГО ЭЛЕВАТОРА ОЧИЩЕННОГО ЗЕРНА	1	230164	2002190
11	ПРИВОД ЖАТКИ	1	682008	0303365
12	ПРИВОД ПОДБАРАБАНЯ	1	774747	0323281
13	ВАРИАТОР ВЕНТИЛЯТОРА ОЧИСТКИ 61.6 СРЕДН. СКОРОСТЬ	1	773300	2610134
13	ВАРИАТОР ВЕНТИЛЯТОРА ОЧИСТКИ 69.5 ВЫСОК. СКОРОСТЬ	1	792811	0111152
14	ПРИВОД ГЛАВНОГО ВАЛА. ГИДРОСТАТИЧЕСКИЙ ПРИВОД	1	649035	0357416
14	ПРИВОД ГЛАВНОГО ВАЛА. ГИДРОСТАТИЧЕСКИЙ ПРИВОД	1	797979	0357428
15	КОМПРЕССОР КОНДИЦИОНЕРА	1	259346	1472227
15	КОМПРЕССОР КОНДИЦИОНЕРА	1	626657	0372240
16	ПРИВОД РАЗБРАСЫВАТЕЛЯ СОЛОМЫ	1	618040	0301426
17	СОЛОМОИЗМЕЛЬЧИТЕЛЬ. БАРАБАН НАКЛ. КАМЕРЫ	1	230143	0301375
18	ПРИВОД СОЛОМОИЗМЕЛЬЧИТЕЛЯ	1	618853	0323472
19	ПРИВОД РАЗГРУЗОЧНОГО ШНЕКА	1	618805	0302220

NEW HOLLAND TR 97

				
1	ВЕНТИЛЯТОР ДВИГАТЕЛЯ. ГИДРАВЛИЧ. НАСОС (КОМПЛЕКТ ИЗ 2-Х РЕМНЕЙ)	1	855676	0372260
2	ГЕНЕРАТОР. КОМПЛЕКТ ИЗ 2-Х РЕМНЕЙ	1	572981	0172217
3	ПРИВОД ВОДЯНОГО НАСОСА (FORD)	1	592711	0372234
4	РОТОР. ВАРИАТОР РОТОРА. СТАНДАРТНЫЙ	1	692974	/
4	ВАРИАТОР РОТОРА. ВЫСОКИЕ ОБОРОТЫ	1	692975	0351272
5	ВЫГРУЗНОЙ БИТЕР	1	709806	/
6	ПРИВОД ЗЕРНОВОГО ЭЛЕВАТОРА ОЧИЩЕННОГО ЗЕРНА (УЛУЧШЕННЫЙ)	1	9604713	0323231
6	ПРИВОД ЗЕРНОВОГО ЭЛЕВАТОРА ОЧИЩЕННОГО ЗЕРНА	1	230164	2002190
7	ПРИВОД ЖАТКИ	1	682008	0303365
8	НАСОС ГИДРАВЛИЧЕСКОГО ПРИВОДА МОТОВИЛА	1	9609607	0301117
9	ПРИВОД РОТОРНОГО ГРОХОТА (ОСНОВНОЙ)	1	859063	/
10	ПРИВОД ПОДБАРАБАНЬЯ	1	774747	0323281
12	ПРИВОД ТРАНСПОРТЕРА. МНОГОРУЧЬЕВОЙ	1	699268	0357262
13	ТРАНСПОРТЕР. ФИКС. СКОРОСТЬ. КОМПЛЕКТ ИЗ 2-Х РЕМНЕЙ	1	621367	0702225
14	ВАРИАТОР НАКЛ. КАМЕРЫ	1	9601511	/
15	ПРИВОД ГЛАВНОГО ВАЛА (МНОГОРУЧЬЕВОЙ). ГИДРОСТАТИЧ. ПРИВОД	1	797979	0357428
16	КОМПРЕССОР КОНДИЦИОНЕРА	1	626657	0372240
17	ПРИВОД РАЗБРАСЫВАТЕЛЯ СОЛОМЫ	1	618040	0301426
18	ПРИВОД СОЛОМОИЗМЕЛЬЧИТЕЛЯ	1	618853	0323472
19	СОЛОМОИЗМЕЛЬЧИТЕЛЬ. БАРАБАН НАКЛ. КАМЕРЫ	1	230143	0301375
20	ПРИВОД РАЗГРУЗОЧНОГО ШНЕКА	1	618805	0302220

NEW HOLLAND TR 98

				
1	ГИДРАВЛИЧЕСКИЙ НАСОС (КОМПЛЕКТ ИЗ 2-Х РЕМНЕЙ)	1	773255	0272247
2	ГЕНЕРАТОР	1	86513664	0285301
3	ПРИВОД ВОДЯНОГО НАСОСА	1	8652069	/
4	ВАРИАТОР РОТОРА. СТАНДАРТНЫЙ	1	86518568	/
4	ВАРИАТОР РОТОРА. ВЫСОКИЕ ОБОРОТЫ	1	86518659	/
5	ВЫГРУЗНОЙ БИТЕР	1	86520042	1423198
6	ПРИВОД ЗЕРНОВОГО ЭЛЕВАТОРА ОЧИЩЕННОГО ЗЕРНА (УЛУЧШЕННЫЙ)	1	9604713	0323231
6	ПРИВОД ЗЕРНОВОГО ЭЛЕВАТОРА ОЧИЩЕННОГО ЗЕРНА	1	230164	2002190
7	ПРИВОД ЖАТКИ	1	86503087	/
8	НАСОС ГИДРАВЛИЧЕСКОГО ПРИВОДА МОТОВИЛА	1	9609607	0301117
9	ПРИВОД РОТОРНОГО ГРОХОТА (ОСНОВНОЙ)	1	859063	/
10	ПРИВОД ПОДБАРАБАНЬЯ	1	774747	0323281
12	ПРИВОД ТРАНСПОРТЕРА. МНОГОРУЧЬЕВОЙ	1	699268	0357262
13	ТРАНСПОРТЕР. ФИКС. СКОРОСТЬ	1	9613963	0324344
14	ВАРИАТОР НАКЛ. КАМЕРЫ	1	9601511	/
15	ПРИВОД ГЛАВНОГО ВАЛА (МНОГОРУЧ.), ГИДРОСТАТИЧЕСКИЙ ПРИВОД	1	86514163	0357433
16	КОМПРЕССОР КОНДИЦИОНЕРА	1	577240	1472238
17	ПРИВОД РАЗБРАСЫВАТЕЛЯ СОЛОМЫ	1	618040	0301426
18	ПРИВОД СОЛОМОИЗМЕЛЬЧИТЕЛЯ	1	618853	0323472
19	СОЛОМОИЗМЕЛЬЧИТЕЛЬ. БАРАБАН НАКЛ. КАМЕРЫ	1	230143	0301375
20	ПРИВОД РАЗГРУЗОЧНОГО ШНЕКА	1	86514256	0302864

NEW HOLLAND TX 30

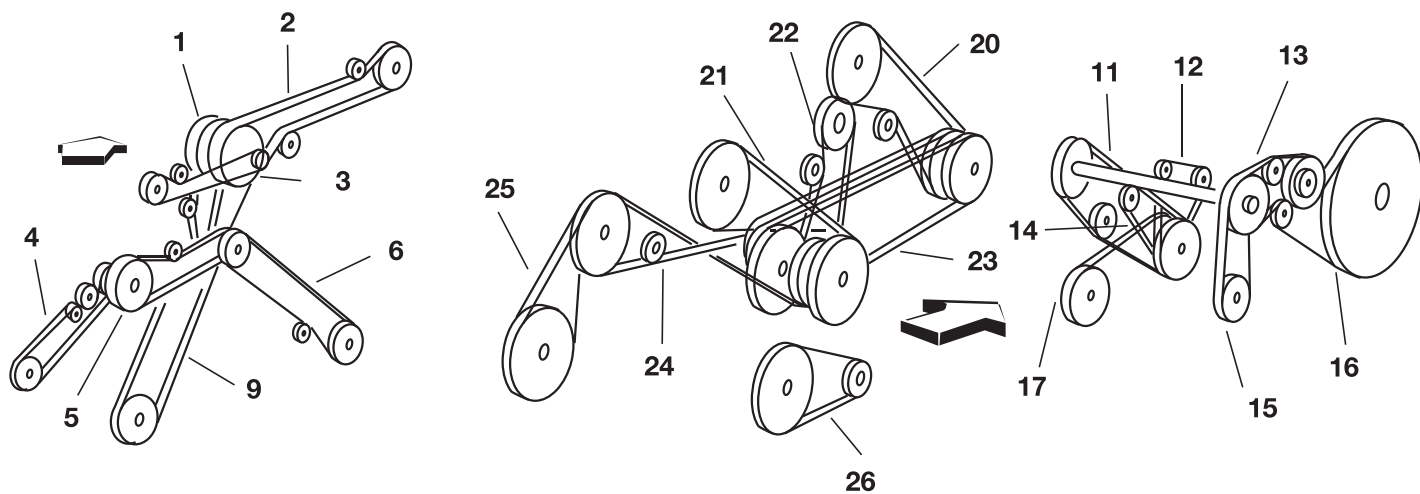



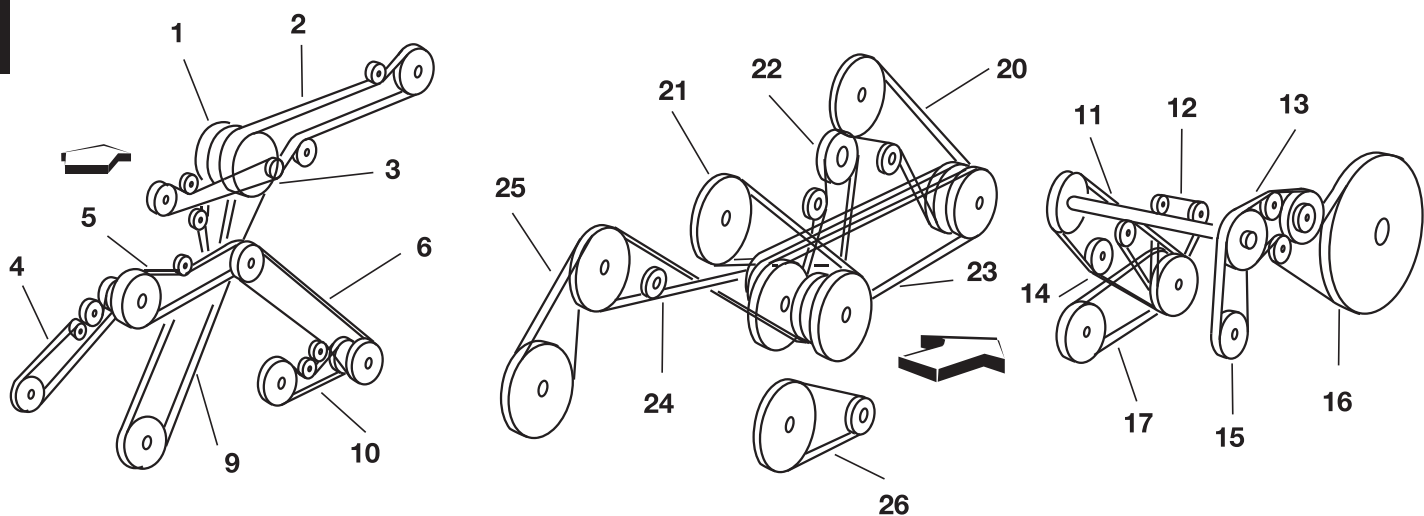

			OE	
1	ПРИВОД ОТ БИТЕРА НА ПРОМЕЖУТОЧНЫЙ ВАЛ	1	80455865	1425218
2	ПРИВОД ОТ ДВИГАТЕЛЯ НА ВАЛ БИТЕРА - ГИДРОСТАТИЧЕСКИЙ ПРИВОД	1	80922872	0325361
2	ПРИВОД ОТ ДВИГАТЕЛЯ НА ВАЛ БИТЕРА - МЕХАНИЧЕСКИЙ ПРИВОД	1	80922911	0325362
3	РАЗГРУЗОЧНЫЙ ШНЕК / КОД 100	1	80445640	0302134
3	РАЗГРУЗОЧНЫЙ ШНЕК	1	89512971	0302134
4	ЭЛЕВАТОР СОЛОМЫ	1	80433746	0301351
5	ПРИВОД ОТ БИТЕРА НА ЭЛЕВАТОР СОЛОМЫ	1	80350236	0324284
6	ПРИВОДНОЙ РЕМЕНЬ ЗЕРНООЧИСТКИ	1	80448794	1402307
9	ВАРИАТОР ПУТЕВОЙ СКОРОСТИ	1	80440780	0313321
11	ВЕНТИЛЯТОР СИСТЕМЫ ОХЛАЖДЕНИЯ - ПРОМЕЖУТОЧНЫЙ ВАЛ	1	80913151	1201153
12	ПРИВОД ВОДЯНОГО НАСОСА	1	80443634	0372223
13	ПРИВОД РОТОРНОГО ГРОХОТА	1	80913153	0372286
14	ПРИВОД ГЕНЕРАТОРА	1	89501182	0372245
15	ПРИВОД КОМПРЕССОРА	1	89506748	0372199
16	ПРИВОД СТЯСНОЙ ДОСКИ	1	80923019	0300230
17	ГИДРАВЛИЧЕСКИЙ НАСОС-ДВИГАТЕЛЬ	1	89508558	0372231
20	ПРИВОДНОЙ РЕМЕНЬ БИТЕРА	1	89513984	0302200
21	РОТОРНЫЙ СЕПАРАТОР	1	80754285	0502165
22	ПРИВОД ЗЕРНОВОГО БУНКЕРА	1	80433639	1601120
23	ВАЛ БАРАБАНА - ПРОМЕЖУТОЧНЫЙ ВАЛ	1	80434160	0315204
24	ПРИВОД ПРОМЕЖУТОЧНОГО ВАЛА ДЛЯ СОЛОМОТЯСА	1	80754389	1401208
25	ПРИВОДНОЙ РЕМЕНЬ СОЛОМОТЯСА	1	80754388	0201112
26	ВАРИАТОР ВЕНТИЛЯТОРА ОЧИСТКИ - ПРИВОДНОЙ РЕМЕНЬ	1	89502654	0303144

NEW HOLLAND TX 32







1	ПРИВОД ОТ БИТЕРА НА ПРОМЕЖУТОЧНЫЙ ВАЛ	1	80455865	1425218
2	ПРИВОД ОТ ДВИГАТЕЛЯ НА ВАЛ БИТЕРА - ГИДРОСТАТИЧЕСКИЙ ПРИВОД	1	80922872	0325361
2	ПРИВОД ОТ ДВИГАТЕЛЯ НА ВАЛ БИТЕРА - МЕХАНИЧЕСКИЙ ПРИВОД	1	80922911	0325362
3	РАЗГРУЗОЧНЫЙ ШНЕК - КОД 129	1	80445640	0302134
3	РАЗГРУЗОЧНЫЙ ШНЕК	1	89512971	0302134
4	БОКОВОЙ ЭЛЕВАТОР СОЛОМЫ	1	80433746	0301351
4	БОКОВОЙ ЭЛЕВАТОР СОЛОМЫ	1	80454990	0324392
5	ПРИВОД ОТ БИТЕРА НА ЭЛЕВАТОР СОЛОМЫ	1	80434222	0323284
5	ПРИВОД ОТ БИТЕРА НА ЭЛЕВАТОР СОЛОМЫ	1	80350236	0324284
6	ПРИВОДНОЙ РЕМЕНЬ ЗЕРНООЧИСТКИ / ЖЕСТК. ЗАКРЕПЛ.	1	80446780	2602304
6	ПРИВОДНОЙ РЕМЕНЬ ЗЕРНООЧИСТКИ / АВТОМАТ. ВЫРАВНИВАНИЕ	1	80448794	1402307
9	ВАРИАТОР ПУТЕВОЙ СКОРОСТИ	1	80440780	0313321
10	ПРИВОД КУЛАЧКОВОГО ВАЛА / ТОЛЬКО ФИКСИРОВАННАЯ КОЛОДКА	1	80230164	2002190
11	ВЕНТИЛЯТОР СИСТЕМЫ ОХЛАЖДЕНИЯ - ПРОМЕЖУТОЧНЫЙ ВАЛ	1	80913151	1201153
12	ПРИВОД ВОДЯНОГО НАСОСА	1	80443634	0372223
13	ПРИВОД РОТОРНОГО ГРОХОТА	1	80913153	0372286
14	ПРИВОД ГЕНЕРАТОРА	1	89501182	0372245
15	ПРИВОД КОМПРЕССОРА	1	89506748	0372199
16	ПРИВОД СТЯЖНОЙ ДОСКИ	1	80923019	0300230
17	ГИДРАВЛИЧЕСКИЙ НАСОС-ДВИГАТЕЛЬ	1	89508558	0372231
20	ПРИВОДНОЙ РЕМЕНЬ БИТЕРА / КОД 124	1	80186347	0302197
x	ПРИВОДНОЙ РЕМЕНЬ БИТЕРА / КОД 123	1	89513984	0302200
21	РОТОРНЫЙ СЕПАРАТОР	1	80754285	0502165
22	ПРИВОД ЗЕРНОВОГО БУНКЕРА	1	80433639	1601120
23	ВАЛ БАРАБАНА - ПРОМЕЖУТОЧНЫЙ ВАЛ	1	80434160	0315204
24	ПРИВОД ПРОМЕЖУТОЧНОГО ВАЛА ДЛЯ СОЛОМОТРЯСА	1	80754389	1401208
25	ПРИВОДНОЙ РЕМЕНЬ СОЛОМОТРЯСА	1	80754388	0201112
26	ВЕНТИЛЯТОР ОЧИСТКИ - КОД 111 / АВТОМАТИЧЕСКОЕ ВЫРАВНИВАНИЕ	1	89502654	0303144
26	ВЕНТИЛЯТОР ОЧИСТКИ - КОД 111 / ФИКСИРОВАННАЯ КОЛОДКА	1	80919739	0303147
26	ВЕНТИЛЯТОР ОЧИСТКИ - КОД 110 / АВТОМАТИЧЕСКОЕ ВЫРАВНИВАНИЕ	1	80439832	0310153

NEW HOLLAND TX 34

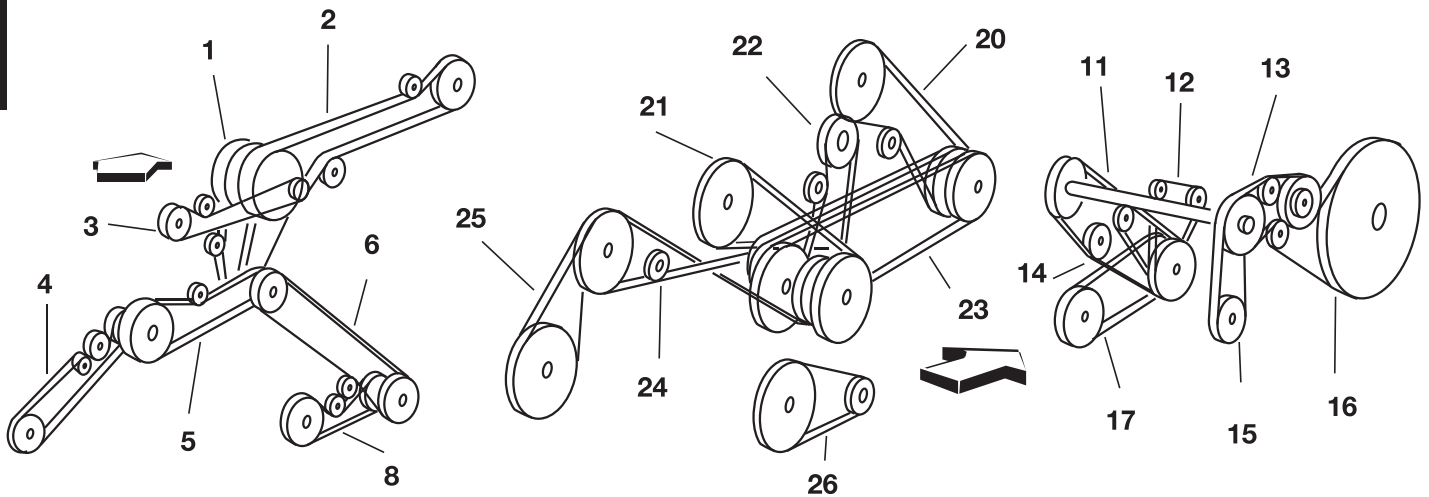
				
1	РАЗГРУЗОЧНЫЙ ШНЕК	1	80445640	0302134
2	ПРИВОД ОТ ДВИГАТЕЛЯ НА ВАЛ БИТЕРА (ГИДРОСТАТИЧЕСКИЙ ПРИВОД)	1	80922872	0325361
2	ПРИВОД ОТ ДВИГАТЕЛЯ НА ВАЛ БИТЕРА (МЕХАНИЧЕСКИЙ ПРИВОД)	1	80922911	0325362
3	ПРИВОД ЭЛЕВАТОРА СОЛОМЫ	1	80433746	0301351
3	ПРИВОД ЭЛЕВАТОРА СОЛОМЫ	1	80454990	0324392
4	ПРИВОД ОТ БИТЕРА НА ЭЛЕВАТОР СОЛОМЫ	1	80434222	0323284
4	ПРИВОД ОТ БИТЕРА НА УСИЛЕННЫЙ ЭЛЕВАТОР СОЛОМЫ	1	80350236	0324284
4	ПРИВОД ОТ БИТЕРА НА ЭЛЕВАТОР СОЛОМЫ	1	80743877	0225286
5	ВАРИАТОР ПУТЕВОЙ СКОРОСТИ	1	80440780	0313321
6	ПРИВОД ОТ БИТЕРА НА ПРОМЕЖУТОЧНЫЙ ВАЛ	1	80455865	1425218
7	ПРИВОДНОЙ РЕМЕНЬ ЗЕРНООЧИСТКИ	1	80448794	1402307
8		1	80923019	0300230
9	ВОДЯНОЙ НАСОС & ПРИВОД ГЕНЕРАТОРА	1	89501863	0372232
10		1	80913153	0372286
11		1	80443634	0372223
12		1	89501182	0372245
13	РОТОРНЫЙ СЕПАРАТОР	1	80754285	0502165
14		1	80434047	0323229
15		1	80754165	0372204
16		1	80921698	0272247
17		1	80912771	/
18	ПРИВОДНОЙ РЕМЕНЬ СОЛОМОТРЯСА	1	80754388	0201112
19	ПРИВОД ПРОМЕЖУТОЧНОГО ВАЛА ДЛЯ СОЛОМОТРЯСА	1	80754389	1401208
20	ВАРИАТОР ВЕНТИЛЯТОРА ОЧИСТКИ	1	80439832	0310153
21	ПРИВОД ЗЕРНОВОГО БУНКЕРА	1	80433639	1601120
22	ВАЛ БАРАБАНА - ПРОМЕЖУТОЧНЫЙ ВАЛ	1	80434160	0315204

NEW HOLLAND TX 36



				
1	ПРИВОД ОТ БИТЕРА НА ПРОМЕЖУТОЧНЫЙ ВАЛ	1	80455865	1425218
2	ПРИВОД ОТ ДВИГАТЕЛЯ НА ВАЛ БИТЕРА	1	80922872	0325361
3	РАЗГРУЗОЧНЫЙ ШНЕК - КОД 130	1	80445640	0302134
3	РАЗГРУЗОЧНЫЙ ШНЕК - КОД 129	1	89512971	0302134
4	БОКОВОЙ ЭЛЕВАТОР СОЛОМЫ	1	89504547	1401336
4	БОКОВОЙ ЭЛЕВАТОР СОЛОМЫ	1	89504005	0324377
5	ПРИВОД ОТ БИТЕРА НА ЭЛЕВАТОР СОЛОМЫ	1	80434222	0323284
5	ПРИВОД ОТ БИТЕРА НА ЭЛЕВАТОР СОЛОМЫ	1	80350236	0324284
6	КУЛАЧКОВЫЙ ВАЛ - КОД 108 / БЛОЧНЫЙ КАРКАС	1	80230164	2002190
6	ПРИВОДНОЙ РЕМЕНЬ ЗЕРНООЧИСТКИ	1	80448794	1402307
8	КУЛАЧКОВЫЙ ВАЛ - КОД 109 / БЛОЧНЫЙ КАРКАС	1	89513620	0202187
11	ВЕНТИЛЯТОР СИСТЕМЫ ОХЛАЖДЕНИЯ - ПРОМЕЖУТОЧНЫЙ ВАЛ	1	80913151	1201153
12	ПРИВОД ВОДЯНОГО НАСОСА	1	80443634	0372223
13	ПРИВОД РОТОРНОГО ГРОХОТА	1	80913153	0372286
14	ПРИВОД ГЕНЕРАТОРА	1	89501182	0372245
15	ПРИВОД КОМПРЕССОРА	1	89506748	0372199
16	ПРИВОД СТЯСНОЙ ДОСКИ	1	80923019	0300230
17	ГИДРАВЛИЧЕСКИЙ НАСОС - ДВИГАТЕЛЬ	1	89508557	0372244
20	ПРИВОДНОЙ РЕМЕНЬ БИТЕРА - КОД 118	1	80186347	0302197
20	ПРИВОДНОЙ РЕМЕНЬ БИТЕРА - КОД 117	1	89513984	0302200
21	РОТОРНЫЙ СЕПАРАТОР	1	80754285	0502165
22	ПРИВОД ЗЕРНОВОГО БУНКЕРА	1	80433639	1601120
23	ВАЛ БАРАБАНА - ПРОМЕЖУТОЧНЫЙ ВАЛ	1	80434160	0315204
24	ПРИВОД ПРОМЕЖУТОЧНОГО ВАЛА ДЛЯ СОЛОМОТЯСА	1	80754389	1401208
25	ПРИВОДНОЙ РЕМЕНЬ СОЛОМОТЯСА	1	80754388	0201112
26	ВАРИАТОР ВЕНТИЛЯТОРА ОЧИСТКИ	1	89502654	0303144

NEW HOLLAND TX 62 - TX 63 - TX 64 - TX 65 - TX 66 - TX 67 - TX 68

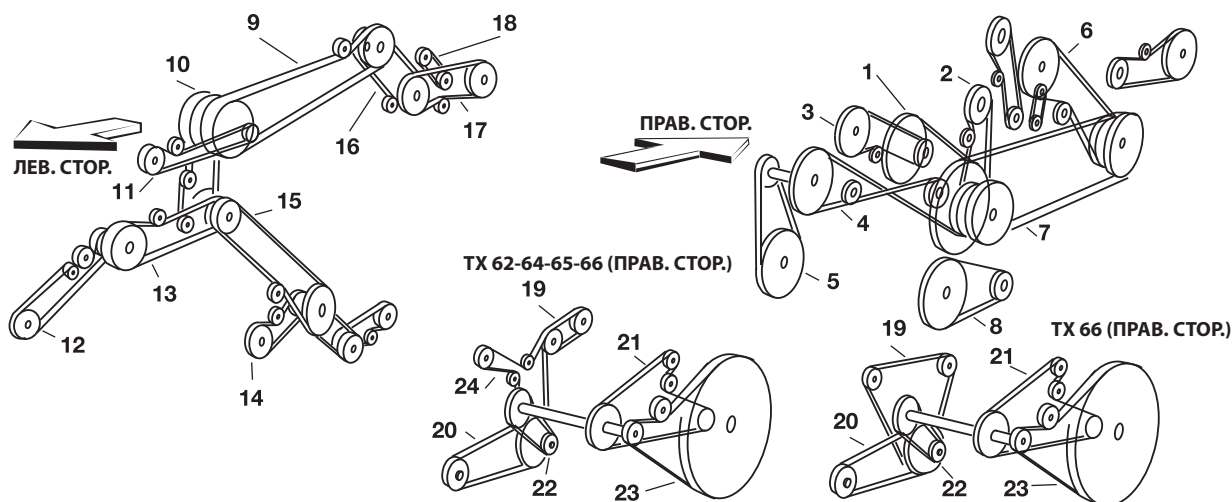



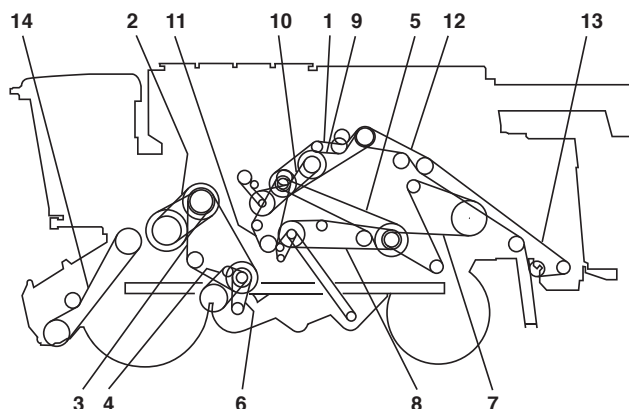
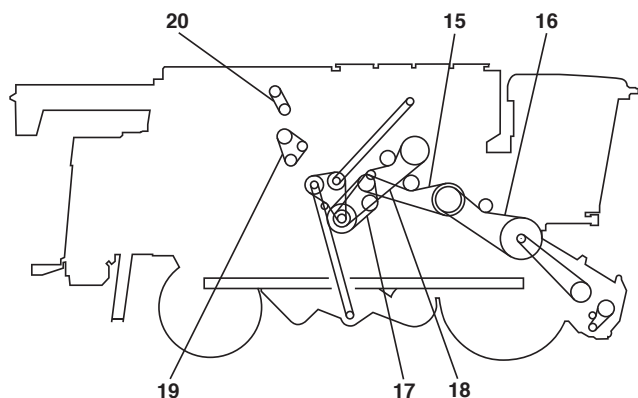

1		1	84015531	0102176
1		1	89850770	1102171
2		1	84015852	1601120
3		1	84015852	1601120
4		1	80754389	1401208
5		1	80754388	0201112
6		1	89513984	0302200
7		1	80434160	0315204
7		1	89832601	0315205
8	ЛУГОВЫЕ ТРАВЫ. (АВТОМОТИЧЕСКОЕ ВЫРАВНИВАНИЕ)	1	84023277	0303117
8	(АВТОМОТИЧЕСКОЕ ВЫРАВНИВАНИЕ)	1	89502654	0303144
8	ЛУГОВЫЕ ТРАВЫ. (ЖЕСТК. ЗАКРЕПЛ. ЖАТКА) (БЛОЧНАЯ РАМА)	1	84023278	0360230
9		1	80922911	0325362
9		1	89831571	0325365
10		1	80455865	1425218
11		1	89814069	0323173
12	(С БОКОВОЙ ФЛОТАЦИЕЙ) (4НВ)	1	89593400	0325436
12	(С БОКОВОЙ ФЛОТАЦИЕЙ) (НС)	1	89593418	0302393
12	(НС)	1	89593440	0302400
12	(4НВ)	1	89593464	0325442
13	(2НВ)	1	80434222	0323284
13	(3НВ)	1	89832309	0324284
14	(БЛОЧНАЯ РАМА)	1	89513620	0202187
14	(ЖЕСТК. ЗАКРЕПЛ. ЖАТКА)	1	80230164	2002190
15	(БЛОЧНАЯ РАМА)	1	80446780	2602304
15	(ЖЕСТК. ЗАКРЕПЛ. ЖАТКА)	1	80448794	1402307
16	(АВТОМОТИЧЕСКОЕ ВЫРАВНИВАНИЕ)	1	84005417	1623311
16		1	84004444	0423318
17	СОЛОМОИЗМЕЛЬЧИТЕЛЬ	1	84004443	0323437
17	СОЛОМОИЗМЕЛЬЧИТЕЛЬ	1	84017621	0323448
18	РАЗБРАСЫВАТЕЛЬ СОЛОМЫ	1	84018864	0101168
19		1	89835876	0372203
19		1	80754165	0372204
19		1	84007307	0372280
20		1	89839030	0372245
20		1	89835816	0172253
21		1	89833619	0372280
21		1	89514311	0372284
21		1	89817454	0372286
21		1	89817959	0372288
21		1	89850261	2099358
22		1	89833619	0372280
22		1	84007307	0372280
22		1	89514311	0372284
22		1	84000838	0372284
22		1	84037964	0372297
22		1	84041518	0372309
23		1	89818830	0300241
23		1	89835743	0399280
23		1	84022715	0399437
24		1	89835683	0385331
24		1	84036070	0385359

ROSTSELMACH ACROS 530

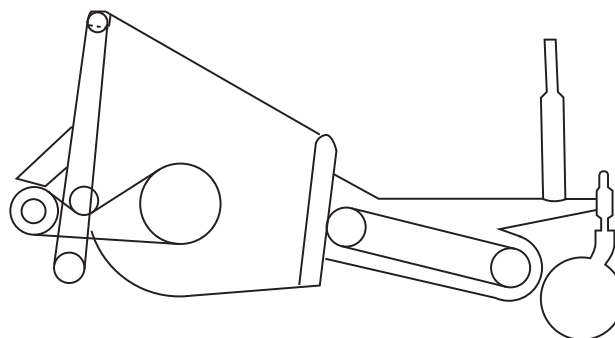
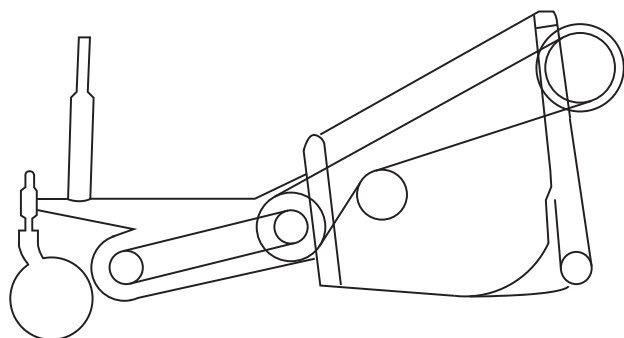

ПЛАТФОРМА-ПОДБОРЩИК



				
1	ОСНОВНОЙ КОНТРПРИВОД	1	6201249	2649360
2	ВАРИАТОР БАРАБАНА	1	6201246	2899383
3	КОНТРПРИВОД ВЕНТИЛЯТОРА ОЧИСТКИ	1	6201297	1419300
4	ПРИВОД ВАЛА ОЧИСТКИ	2	6201269	1437204
5	ЗАДНИЙ КОНТРПРИВОД	1	6201378	1423364
6	ПРИВОД ВЕНТИЛЯТОРА ОЧИСТКИ	1	6201273	2811136
7	СОЛОМОТЯС	1	6201326	1902376
8	ЭЛЕВАТОР	1	6201275	0337348
9	РАЗГРУЗОЧНЫЙ ШНЕК	1	6201316	2823241
10	НИЖНИЙ РЕДУКТОР МЕХАНИЗМА ВЫГРУЗКИ	1	6201316	2823241
11	ПРИВОД ДОМОЛОТА	1	6201376	1837245
12	КОНТРПРИВОД БАРАБАНА ИЗМЕЛЬЧИТЕЛЯ	1	6201316	2823241
13	БАРАБАН ИЗМЕЛЬЧИТЕЛЯ	1	6201375	0723443
14	ТРАНСМИССИОННЫЙ ВАЛ	1	6201094	2825366
15	ПРИВОД БИТЕРА	1	6201377	2849346
16	ВАЛ НАКЛ. КАМЕРЫ	1	6201251	2625326
17	КОНТРПРИВОД ЗЕРНОВОЙ ГРУППЫ	1	6201263	1819202
18	ШНЕК	1	6201275	0337348
19	ВЕНТИЛЯТОР ОТСОСА ПЫЛИ	1	6201028	0101105
20	ПРИВОД КОНДИЦИОНЕРА	1	6201371	0172214
21	ПРИВОД ТРАНСПОРТЕРА ПОДБОРЩИКА	1	/	0302240
22	КОНТРПРИВОД НАКЛОННОЙ КАМЕРЫ	1	6201094	2825366
23	ПРИВОД РЕЖУЩЕГО АППАРАТА	1	6201271	1437204

ROSTSELMACH DON 680

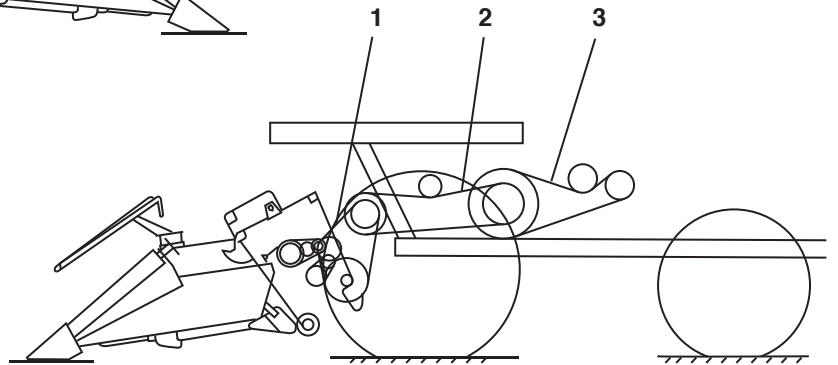
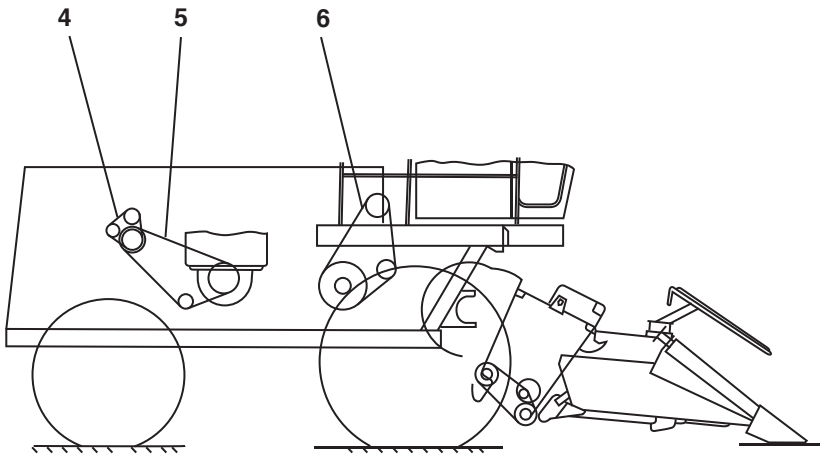

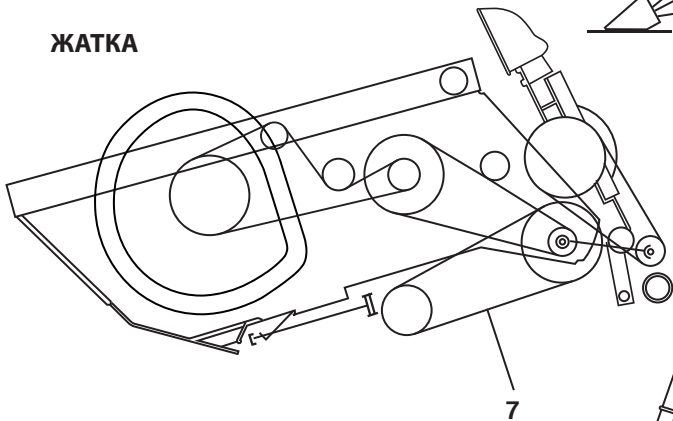

ЖАТКА

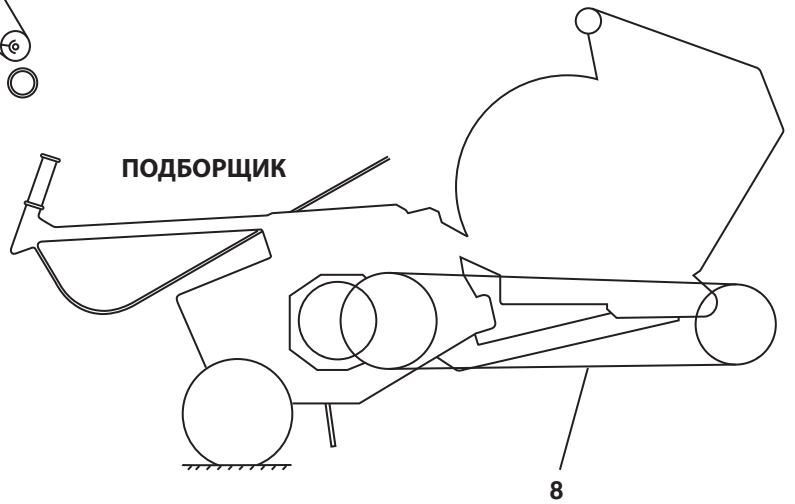

ПОДБОРЩИК



		OE	
1	1	6201249	2649360
2	1	6201269	1437204
3	4	6201166	1819202
4	1	6201264	0225245
5	1	6201264	0225245
6	1	6201247	2884427
7	3	6201269	1437204
8	1	6201316	2823241

ROSTSELMACH DON 1500A

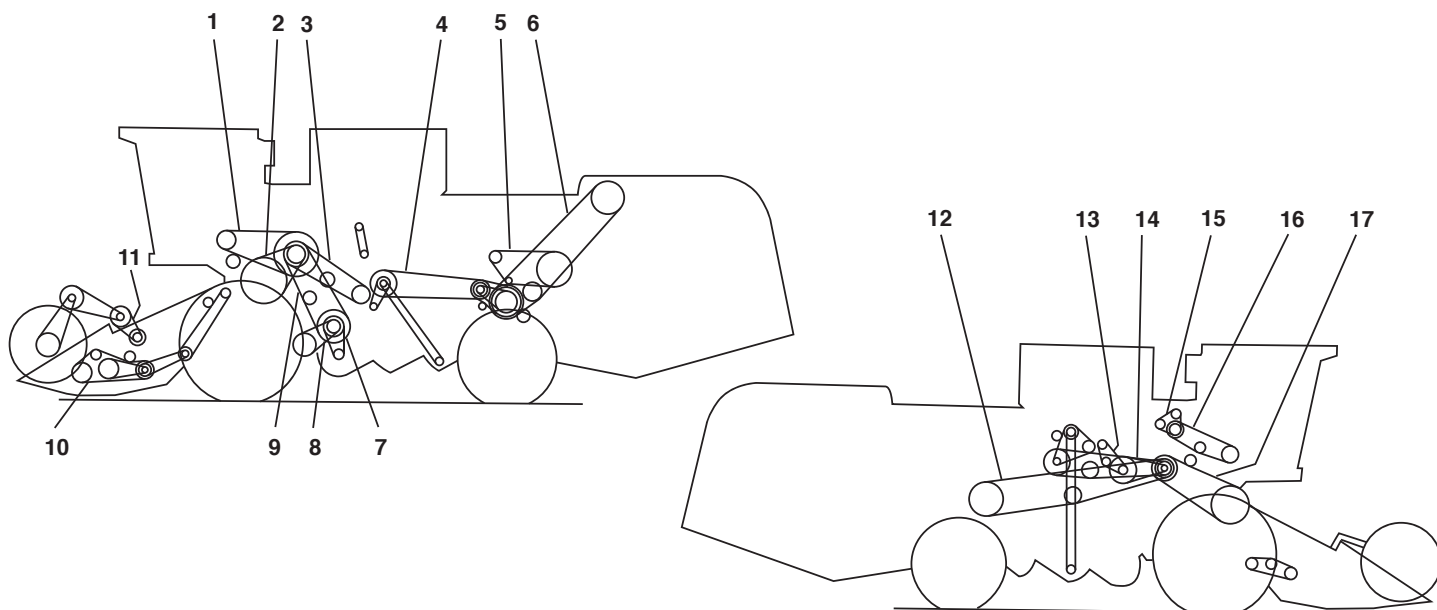



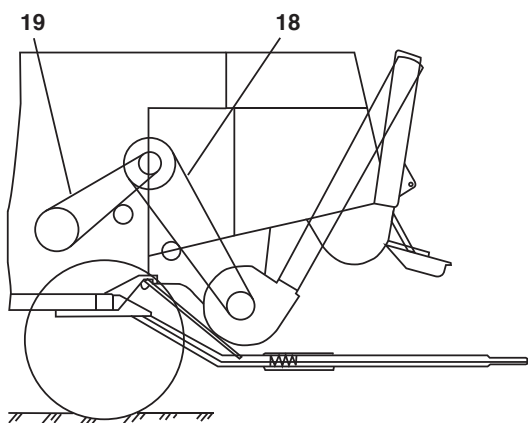

ИЗМЕЛЬЧИТЕЛЬ ПКН1500

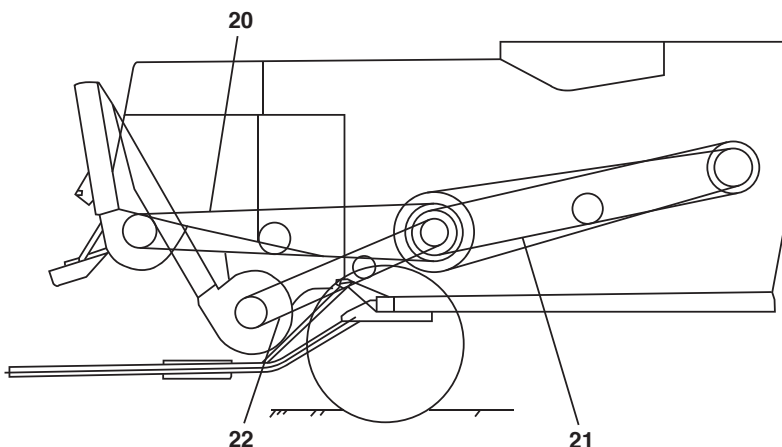

ИЗМЕЛЬЧИТЕЛЬ ПКН1500



				
1	МОЛОТИЛКА	1	6201249	2649360
2	ВАРИАТОР БАРАБАНА	1	6201246	2899383
3	ПРИВОД ДОМОЛОТА	1	6201272	0337304
4	ЭЛЕВАТОР	1	6201275	0337348
5	СОЛОМОТРЯС	1	6201326	1902376
6	ПРИВОД КОПНИТЕЛЯ	2	6201270	1519452
7	ПРИВОД ВЕНТИЛЯТОРА ОЧИСТКИ	1	6201273	2811136
8	ПРИВОД ВАЛА ОЧИСТКИ	2	6201269	1437204
9	КОНТРПРИВОД ВЕНТИЛЯТОРА ОЧИСТКИ	1	6201297	1419300
10	ПРИВОД НОЖА РЕЖУЩЕГО АППАРАТА	1	6201253	1519244
11	ВАРИАТОР МОТОВИЛА	1	6201273	2811136
12	ЗАДНИЙ КОНТРПРИВОД	1	6201260	2819534
13	КОНТРПРИВОД ЗЕРНОВОЙ ГРУППЫ	1	6201197	2619352
14	КОНТРПРИВОД ВЫГРУЗКИ	2	6201254	1819202
15	ПРИВОД КОНДИЦИОНЕРА	2	6201327	0172220
16	ГИДРОНАСОС. ВЕНТИЛЯТОР МАСЛЯНОГО РАДИАТОРА	1	6201264	0225245
17	НАКЛ. КАМЕРА ЖАТКИ	1	6201251	2625326
18	ПРИВОД ВЕНТИЛЯТОРА	1	6201275	0337348
19	КОНТРПРИВОД ВЕНТИЛЯТОРА	1	6201266	1837267
20	БАРАБАН ИЗМЕЛЬЧИТЕЛЯ	2	6201328	2819482
21	КОНТРПРИВОД БАРАБАНА ИЗМЕЛЬЧИТЕЛЯ	2	6201260	2819534
22	ШНЕК	1	6201325	2602304

ROSTSELMACH DON 1500B

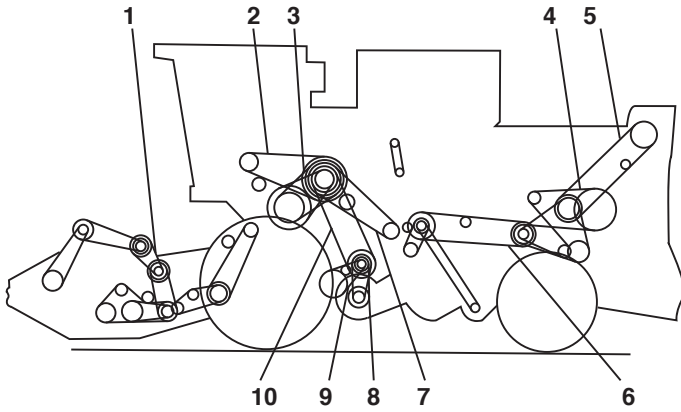

ПЛАТФОРМА-ПОДБОРЩИК

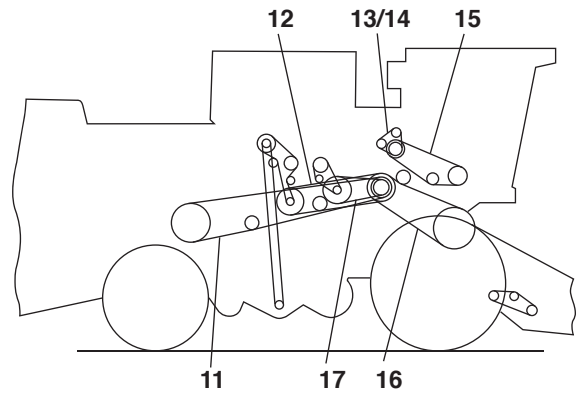

ИЗМЕЛЬЧИТЕЛЬ ПKN1500B

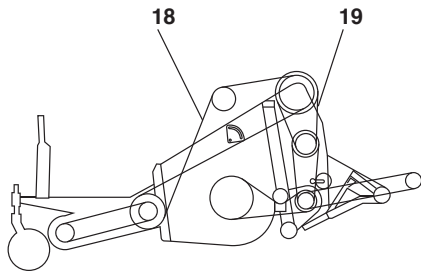

ИЗМЕЛЬЧИТЕЛЬ

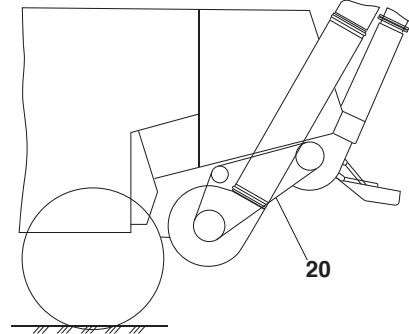



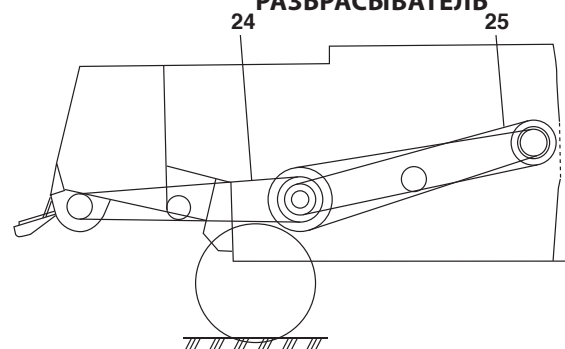
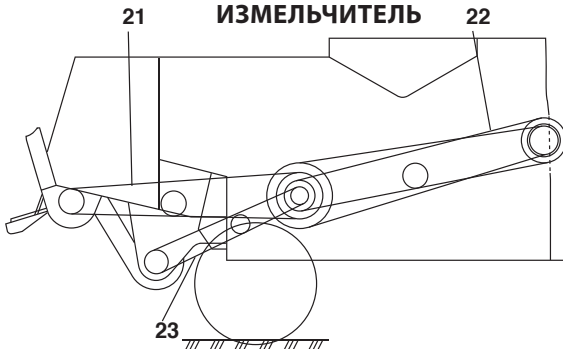

РАЗБРАСЫВАТЕЛЬ



1	ВАРИАТОР МОТОВИЛА	1	6201273	2811136
2	МОЛОТИЛКА	1	6201249	2649360
3	ВАРИАТОР БАРАБАНА	1	6201246	2899383
4	СОЛОМОТЯС	1	6201326	1902376
5	ПРИВОД КОПНИТЕЛЯ	2	6201197	2619352
6	ЭЛЕВАТОР	1	6201275	0337348
7	ПРИВОД ДОМОЛОТА	1	6201272	0337304
8	ПРИВОД ВЕНТИЛЯТОРА ОЧИСТКИ	1	6201273	2811136
9	ПРИВОД ВАЛА ОЧИСТКИ	2	6201269	1437204
10	КОНТРПРИВОД ВЕНТИЛЯТОРА ОЧИСТКИ	1	6201297	1419300
11	ЗАДНИЙ КОНТРПРИВОД	1	6201260	2819534
12	КОНТРПРИВОД ЗЕРНОВОЙ ГРУППЫ	1	6201297	1419300
13	ПРИВОД КОНДИЦИОНЕРА	2	6201327	0172220
14	ПРИВОД КОНДИЦИОНЕРА	1	6201327	0172220
15	ГИДРОНАСОС. ВЕНТИЛЯТОР МАСЛЯНОГО РАДИАТОРА	1	6201264	0225245
16	НАКЛ. КАМЕРА ЖАТКИ	1	6201251	2625326
17	КОНТРПРИВОД ВЫГРУЗКИ	2	6201254	1819202
18	ПРИВОД ПОДБОРЩИКА	1	6201347	0702272
19	ВАРИАТОР ПОДБОРЩИКА	1	6201273	2811136
20	ПРИВОД КРЫЛАЧА ВЕНТИЛЯТОРА	1	6201272	0337304
21	БАРАБАН ИЗМЕЛЬЧИТЕЛЯ	2	6201328	2819482
22	КОНТРПРИВОД БАРАБАНА ИЗМЕЛЬЧИТЕЛЯ	2	6201260	2819534
23	ШНЕК	1	6201325	2602304
24	БАРАБАН ИЗМЕЛЬЧИТЕЛЯ	2	6201328	2819482
25	КОНТРПРИВОД БАРАБАНА ИЗМЕЛЬЧИТЕЛЯ	2	6201260	2819534

ROSTSELMACH DON 1500M

				
1		1	6201246	2899383
2		1	6201251	2625326
3		2	6201269	1437204
4		1	6201273	2811136
5		1	6201275	0337348
6		1	6201297	1419300
7		1	6201326	1902376
8		1	6201371	0172214
9		1	6201094	2825366
10		1	6201375	0723443
11		1	6201376	1837245
12		1	6201275	0337348
13		1	6201263	1819202
14		1	6201316	2823241
15		1	6201316	2823241
16		1	6201316	2823241
17		1	6201377	2849346
18		1	6201249	2649360
19		1	6201378	1423364

ROSTSELMACH NIVA

С ЖАТКОЙ И ИЗМЕЛЬЧИТЕЛЕМ

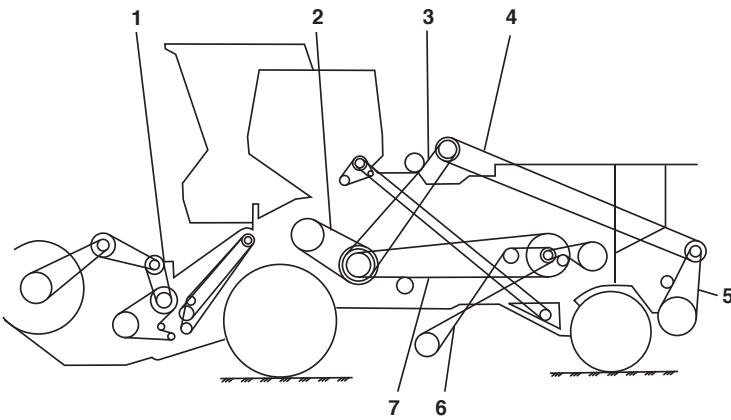

С ПОДБОРЩИКОМ И КАПОТОМ

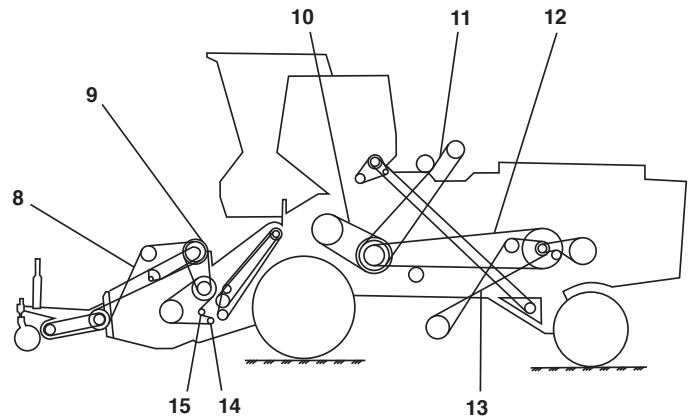

С КОПНИТЕЛЕМ

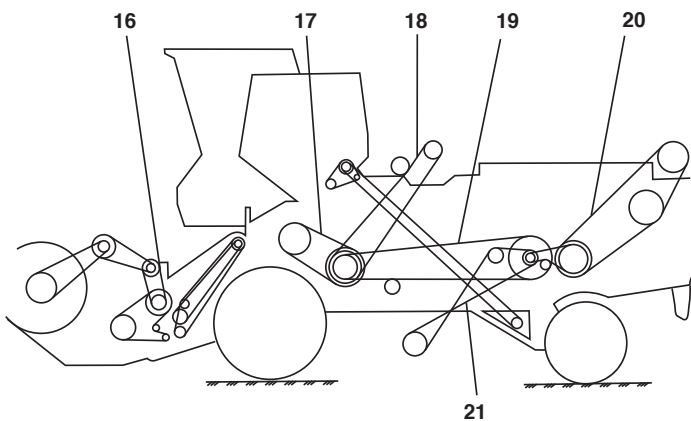

С ГИДРОСТАТ. ПРИВ. ХОДОВ. ЧАСТИ И ИЗМЕЛЬЧИТЕЛЕМ

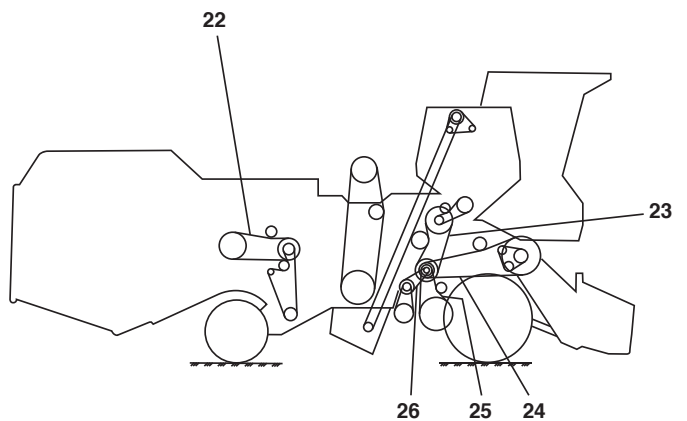

ROSTSELMACH NIVA (продолжение)

С МЕХ. ПРИВ. ХОДОВ. ЧАСТИ И КОПНИТЕЛЕМ

С МЕХ. ПРИВ. ХОДОВ. ЧАСТИ И ИЗМЕЛЬЧИТЕЛЕМ

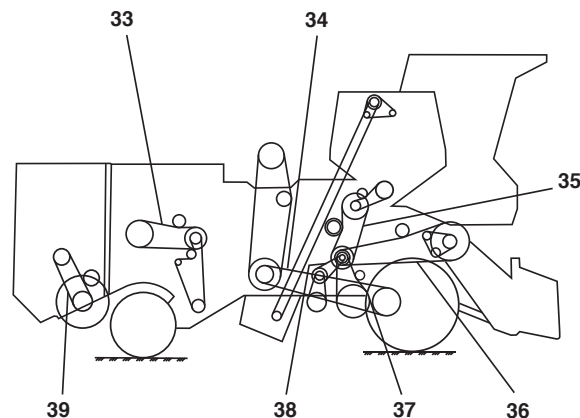
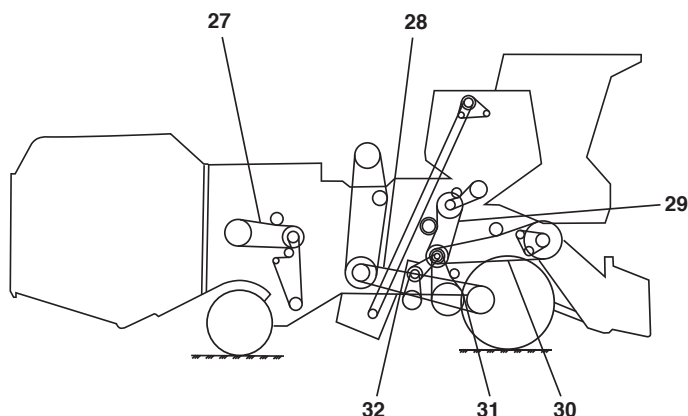

			OE	
1	ВАРИАТОР МОТОВИЛА	1	6201351	0110126
2	МОЛОТИЛЬНЫЙ БАРАБАН	1	6201258	2013220
3	ОСНОВНОЙ КОНТРПРИВОД	4	6201256	0202332
4	БАРАБАН ИЗМЕЛЬЧИТЕЛЯ	2	6201348	1402532
5	ШНЕК	2	6201355	2001190
6	ЗЕРНОВОЙ ШНЕК	1	6201347	0702272
7	ЗАДНИЙ ОСНОВНОЙ КОНТРПРИВОД	1	6201354	2803403
8	ПРИВОД ПОДБОРЩИКА	1	/	0302240
9	ВАРИАТОР МОТОВИЛА	1	6201351	0110126
10	МОЛОТИЛЬНЫЙ БАРАБАН	1	6201258	2013220
11	ОСНОВНОЙ КОНТРПРИВОД	4	6201256	0202332
12	ЗАДНИЙ ОСНОВНОЙ КОНТРПРИВОД	1	6201354	2803403
13	ЗЕРНОВОЙ ШНЕК	1	6201347	0702272
14	ЗЕРНОВОЙ ШНЕК	1	6201347	0702272
15	ЗАДНИЙ ОСНОВНОЙ КОНТРПРИВОД	1	6201354	2803403
16	ВАРИАТОР МОТОВИЛА	1	6201351	0110126
17	МОЛОТИЛЬНЫЙ БАРАБАН	1	6201258	2013220
18	ОСНОВНОЙ КОНТРПРИВОД	4	6201256	0202332
19	ПРИВОД КОПНИТЕЛЯ	1	6201353	1903346
20	ЗЕРНОВОЙ ШНЕК	1	6201347	0702272
21	СОЛОМОТРЯС	1	6201346	0302200
22	ПРИВОД БИТЕРА	2	6201345	0202182
23	ВЕРХНИЙ ВАЛ НАКЛ. КАМЕРЫ	1	6201290	2603267
24	ПРИВОД ВАЛА ОЧИСТКИ	1	6201343	0402155
25	ПРИВОД ВЕНТИЛЯТОРА ОЧИСТКИ	2	6201352	2502099
26	СОЛОМОТРЯС	1	6201346	0302200
27	ВАРИАТОР МЕХАНИЧЕСКОГО ПРИВОДА	1	6201255	1813327
28	ПРИВОД БИТЕРА	2	6201345	0202182
29	ВЕРХНИЙ ВАЛ НАКЛ. КАМЕРЫ	1	6201290	2603267
30	ПРИВОД ВАЛА ОЧИСТКИ	1	6201343	0402155
31	ПРИВОД ВЕНТИЛЯТОРА ОЧИСТКИ	2	6201352	2502099
32	СОЛОМОТРЯС	1	6201346	0302200
33	ВАРИАТОР МЕХАНИЧЕСКОГО ПРИВОДА	1	6201255	1813327
34	ПРИВОД БИТЕРА	2	6201345	0202182
35	ВЕРХНИЙ ВАЛ НАКЛ. КАМЕРЫ	1	6201290	2603267
36	ПРИВОД ВАЛА ОЧИСТКИ	1	6201343	0402155
37	ПРИВОД ВЕНТИЛЯТОРА ОЧИСТКИ	2	6201352	2502099
38	ВЕНТИЛЯТОР ИЗМЕЛЬЧИТЕЛЯ	2	6201344	0402170

ROSTSELMACH VECTOR

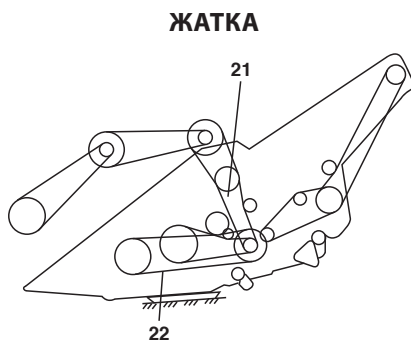
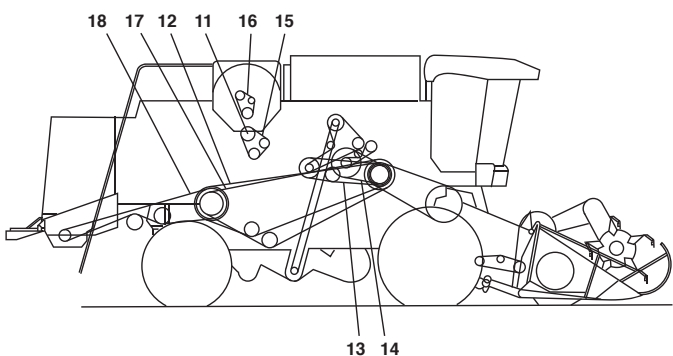
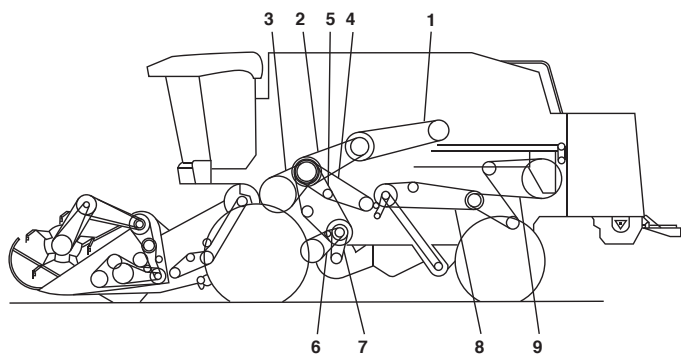

КОПНИТЕЛЬ

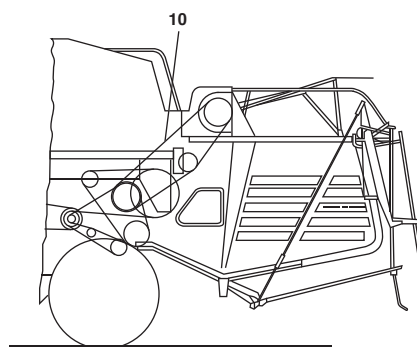



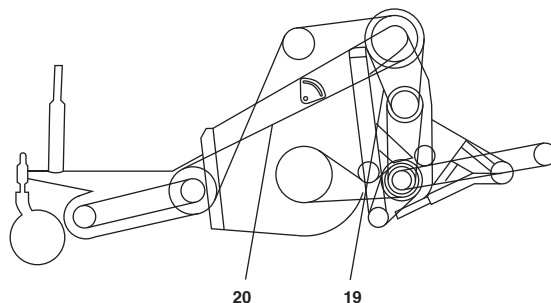

ПОДБОРЩИК







ЖАТКА

1	ОСНОВНОЙ КОНТРПРИВОД	1	6201016	0325301
2	ПРИВОД БИТЕРА	1	6201015	2826318
3	ВАРИАТОР БАРАБАНА	1	6201246	2899383
4	ПРИВОД ДОМОЛОТА	1	6201272	0337304
5	КОНТРПРИВОД ВЕНТИЛЯТОРА ОЧИСТКИ	1	6201297	1419300
6	ПРИВОД ВАЛА ОЧИСТКИ	2	6201269	1437204
7	ПРИВОД ВЕНТИЛЯТОРА ОЧИСТКИ	1	6201273	2811136
8	ЭЛЕВАТОР	1	6201275	0337348
9	СОЛОМОТРЯС	1	6201326	1902376
10	ПРИВОД КОПНИТЕЛЯ	2	6201197	2619352
11	ВАЛ НАКЛ. КАМЕРЫ	1	6201251	2625326
12	ЗАДНИЙ КОНТРПРИВОД	2	6201260	2819534
13	КОНТРПРИВОД ЗЕРНОВОЙ ГРУППЫ	2	6201271	1437204
14	КОНТРПРИВОД ВЫГРУЗКИ	2	6201254	1819202
15	ВЕНТИЛЯТОР ОТСОСА ПЫЛИ	1	6201028	0101105
16	ПРИВОД КОНДИЦИОНЕРА	2	6201327	0172220
17	КОНТРПРИВОД БАРАБАНА ИЗМЕЛЬЧИТЕЛЯ	2	6201260	2819534
18	БАРАБАН ИЗМЕЛЬЧИТЕЛЯ	2	6201017	2802439
19	ВЕРХНИЙ ВАЛ ВАРИАТОРА	1	6201273	2811136
20	ОСНОВНОЙ ВАЛ ПОДБОРЩИКА	1	6201347	0702272
21	ВАРИАТОР МОТОВИЛА	1	6201273	2811136
22	ПРИВОД НОЖА РЕЖУЩЕГО АППАРАТА	1	6201253	1519244





SAMPO ROSENLEW SR 2010

				
2	ПЕРЕДНИЙ ПРИВОД МОТОВИЛА	1	614225	0101151
3	ПРИВОД МОТОВИЛА (ЗАДНИЙ)	1	615109	0202139
4	ПРИВОД ЦИЛИНДРА	1	619169	2013164
5	ГИДРОСТАТИЧЕСКИЙ НАСОС (2НВ2630)	1	619081	0123239
6	ПРИВОД ГИДРАВЛИЧЕСКОГО НАСОСА (А 42)	1	613116	0100083
7	ПИТАЮЩИЙ ШНЕК (С 105)	1	615128	0202209
7	ПИТАЮЩИЙ ШНЕК (С 105)	1	615135	0502215
8	ЛЕВЫЙ ПРИВОД ЖАТКИ (С 112)	1	615129	0302220
9	ПРИВОД ВЕНТИЛЯТОРА. НИЖНИЙ (В51)	1	614115	1601103
10	ПРИВОД ВЕНТИЛЯТОРА. ВЕРХНИЙ (ВХ65)	1	614215	2001127
11	МОЛОТИЛКА (2НВ3180)	1	619065	2023280
12	ПРИВОД КОНДИЦИОНЕРА (А53)	1	613126	0200105
14	ЗЕРНОВОЙ ЭЛЕВАТОР (ВВ178)	1	614166	1401378
14	ЗЕРНОВОЙ ЭЛЕВАТОР (ВВ178)	1	619062	2004345
15	РАЗГРУЗКА БУНКЕРА (С61)	1	615108	0102125
16	ВЕНТИЛЯТОР ОЧИСТКИ ЖАТКИ (В79)	1	614227	0301155
17	СОЛОМОИЗМЕЛЬЧИТЕЛЬ. ЗАДНИЙ (С 158)	1	615159	0202310
18	СОЛОМОИЗМЕЛЬЧИТЕЛЬ. ПЕРЕДНИЙ (С96)	1	615170	2002190
19	СОЛОМОТРАС (В 148)	1	614260	0101287
20	ПРИВОД ПОДБАРАБАНЬЯ (В 102)	1	614246	0101200
21	ПРАВЫЙ ПРИВОД ЖАТКИ (С 100)	1	615124	0302197
21	ПРАВЫЙ ПРИВОД ЖАТКИ (С 100)	1	615173	0302200





SAMPO ROSENLEW SR 2025

				
2		1	614225	0101151
3		1	615109	0202139
4		1	615128	0202209
5		1	615179	0702225
6		1	615124	0302197
7		1	614150	1401234
9		1	619054	2023212
10		1	619065	2023280
11		1	614136	2001162
12		1	615146	1402336
14		1	615147	1902376
17		1	613116	0100083
20		1	615116	1602150
21		1	614152	0101242





SAMPO ROSENLEW SR 2045 - SR 2060

				
2		1	614225	0101151
3		1	615109	0202139
4		1	615128	0202209
5		1	615184	2002298
6		1	615124	0302197
7		1	619090	2024368
8		1	615135	0502215
9		1	613128	2017138
10		1	615147	1902376
11		1	615151	0402437
12		1	614148	0201215
13		1	614215	2001127
14		1	619080	2024241
16		1	614150	1401234
18		1	619070	0110162
21		1	619169	2013164
22		1	613126	0200105
22		1	613124	0117132





SEMANATOAREA COMBINA 140

				
2	ПРИВОД НОЖА	1	22X14X2120LP	0102161
3	ВАРИАТОР МОЛОТИЛЬНОГО БАРАБАНА	1	35X12X1340LP	1961209
4	ПРИВОД МОЛОТИЛЬНОГО БАРАБАНА	1	2C/HC3185LE	0227286
5	ПРИВОД ЗАДНЕГО МОЛОТИЛЬНОГО БАРАБАНА	1	4B/HB3700LE	0724321
7	ПРИВОД ГИДРАВЛИЧЕСКОГО НАСОСА	1	17X11X1180LP	0201092
8	ПРИВОД ЦИЛИНДРА	1	32X19X4350LP	2103333
11	ПРИВОД ГЛАВНОГО ВЕНТИЛЯТОРА	1	22X14X2000LP	0402153
12	ПРИВОД ВЫГРУЗКИ	1	2B/HB4250LE	2124361
13	ПОДБАРАБАНЬЕ	1	22X14X4100LP	0202310
15		1	2B/HB2650LE	1423240
16	ВАРИАТОР БАРАБАНА	1	51X20X1983LI	0713182





SEMANATOAREA COMBINA C 110

				
2	ПРИВОД НОЖА	1	22X14X2120LP	0102161
3	ВАРИАТОР МОЛОТИЛЬНОГО БАРАБАНА	1	35X12X1340LP	1961209
4	ПРИВОД МОЛОТИЛЬНОГО БАРАБАНА	1	2C/HC3185LE	0227286
5	ПРИВОД ЗАДНЕГО МОЛОТИЛЬНОГО БАРАБАНА	1	4B/HB3700LE	0724321
7	ПРИВОД ГИДРАВЛИЧЕСКОГО НАСОСА	1	17X11X1180LP	0201092
8	ПРИВОД ЦИЛИНДРА	1	32X19X4350LP	2103333
11	ПРИВОД ГЛАВНОГО ВЕНТИЛЯТОРА	1	22X14X1800LP	0102137
12	ПРИВОД ВЫГРУЗКИ	1	2B/HB3300LE	1524289
13	ПОДБАРАБАНЬЕ	1	22X14X4100LP	0202310
14	ВЕНТИЛЯТОР ДВИГАТЕЛЯ & ВОДЯНОЙ НАСОС	1	12.5X10X1175LE	2117119
15		1	2B/HB2650LE	1423240
16	ВАРИАТОР БАРАБАНА	1	50X20X1983LI	0713182





SEMANATOAREA COMBINA C 12 M

				
1		1	22X14X3300LP	0302248
3	ВАРИАТОР МОЛОТИЛЬНОГО БАРАБАНА	1	35X12X1340LP	1961209
4	ПРИВОД МОЛОТИЛЬНОГО БАРАБАНА	1	32X19X3115LP	0203240
5	ПРИВОД ЗАДНЕГО МОЛОТИЛЬНОГО БАРАБАНА	1	4B/HB3250LE	2124287
7	ПРИВОД ГИДРАВЛИЧЕСКОГО НАСОСА	1	17X11X1180LP	0201092
8	ПРИВОД ЦИЛИНДРА	1	32X19X3700LP	1903286
9		1	22X14X3450LP	0202261
11	ПРИВОД ГЛАВНОГО ВЕНТИЛЯТОРА	1	17X11X1554LP	1601120
12	ПРИВОД ВЫГРУЗКИ	1	22X14X3100LP	0202235
13	ПОДБАРАБАНЬЕ	1	22X14X3600LP	0202275
14	ВЕНТИЛЯТОР ДВИГАТЕЛЯ & ВОДЯНОЙ НАСОС	1	12.5X10X1175LE	2117119
15		1	17X13X1443LP	2137177
16	ВАРИАТОР БАРАБАНА	1	40X20X1750LI	1499326





SEMANTOAREA COMBINA C 14 M

				
1	ПРИВОД МОЛОТИЛЬНОГО БАРАБАНА	1	22X14X3000LP	0702225
2	ПРИВОД НОЖА	1	22X14X2120LP	0102161
3	ВАРИАТОР МОЛОТИЛЬНОГО БАРАБАНА	1	35X12X1340LP	1961209
4	ПРИВОД МОЛОТИЛЬНОГО БАРАБАНА	1	32X19X3115LP	0203240
5	ПРИВОД ЗАДНЕГО МОЛОТИЛЬНОГО БАРАБАНА	1	4B/HB3950LE	0124338
7	ПРИВОД ГИДРАВЛИЧЕСКОГО НАСОСА	1	17X11X1180LP	0201092
8	ПРИВОД ЦИЛИНДРА	1	32X19X3700LP	1903286
11	ПРИВОД ГЛАВНОГО ВЕНТИЛЯТОРА	1	22X18X2800LP	1519244
12	ПРИВОД ВЫГРУЗКИ	1	22X18X3000LP	2119259
13	ПОДБАРАБАНЬЕ	1	22X14X3600LP	0202275
15		1	17X13X1443LP	2137177





SEMANTOAREA COMBINA C 14 U

				
1	ПРИВОД МОЛОТИЛЬНОГО БАРАБАНА	1	22X14X3300LP	0302248
3	ВАРИАТОР МОЛОТИЛЬНОГО БАРАБАНА	1	35X12X1340LP	1961209
4	ПРИВОД МОЛОТИЛЬНОГО БАРАБАНА	1	32X19X3115LP	0203240
5	ПРИВОД ЗАДНЕГО МОЛОТИЛЬНОГО БАРАБАНА	1	4B/HB3250LE	2124287
7	ПРИВОД ГИДРАВЛИЧЕСКОГО НАСОСА	1	17X13X1250LP	2137163
8	ПРИВОД ЦИЛИНДРА	1	32X19X3700LP	1903286
9		1	22X18X2120LP	1519193
10		1	17X13X1250LP	2137163
11	ПРИВОД ГЛАВНОГО ВЕНТИЛЯТОРА	1	22X14X1630LP	0202126
12	ПРИВОД ВЫГРУЗКИ	1	22X14X3100LP	0202235
13	ПОДБАРАБАНЬЕ	1	22X14X3600LP	0202275
15		1	17X13X1443LP	2137177
17		1	13X8X1400LP	1900106
18		1	22X18X2000LP	2119184
19		1	22X14X3150LP	1602240

SEMANTOAREA COMBINA C 80

				
1	ПРИВОД МОЛОТИЛЬНОГО БАРАБАНА	1	22X14X3300LP	0302248
3	ВАРИАТОР МОЛОТИЛЬНОГО БАРАБАНА	1	35X12X1340LP	1961209
4	ПРИВОД МОЛОТИЛЬНОГО БАРАБАНА	1	32X19X3115LP	0203240
5	ПРИВОД ЗАДНЕГО МОЛОТИЛЬНОГО БАРАБАНА	1	4B/HB3250LE	2124287
7	ПРИВОД ГИДРАВЛИЧЕСКОГО НАСОСА	1	17X11X1180LP	0201092
8	ПРИВОД ЦИЛИНДРА	1	32X19X3700LP	1903286
9		1	22X14X3450LP	0202261
11	ПРИВОД ГЛАВНОГО ВЕНТИЛЯТОРА	1	17X14X1800LP	2101138
12	ПРИВОД ВЫГРУЗКИ	1	22X14X3100LP	0202235
13	ПОДБАРАБАНЬЕ	1	22X14X3600LP	0202275
15		1	22X14X1460LP	0302313
16	ВАРИАТОР БАРАБАНА	1	55X20X1850LI	2013171

SEMANATOAREA COMBINA CP 12



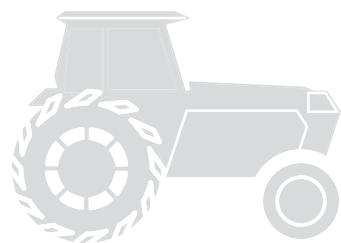



				
1	ПРИВОД МОЛОТИЛЬНОГО БАРАБАНА	1	22X14X3300LP	0302248
3	ВАРИАТОР МОЛОТИЛЬНОГО БАРАБАНА	1	35X12X1340LP	1961209
4	ПРИВОД МОЛОТИЛЬНОГО БАРАБАНА	1	32X19X3115LP	0203240
5	ПРИВОД ЗАДНЕГО МОЛОТИЛЬНОГО БАРАБАНА	1	140X6X3460LE	1981410
7	ПРИВОД ГИДРАВЛИЧЕСКОГО НАСОСА	1	17X11X1180LP	0201092
8	ПРИВОД ЦИЛИНДРА	1	32X19X3700LP	1903286
9		1	22X14X3450LP	0202261
11	ПРИВОД ГЛАВНОГО ВЕНТИЛЯТОРА	1	17X11X1554LP	1601120
12	ПРИВОД ВЫГРУЗКИ	1	22X14X3100LP	0202235
13	ПОДБАРАБАНЬЕ	1	22X14X3600LP	0202275
15		1	22X14X1460LP	0302313
16	ВАРИАТОР БАРАБАНА	1	40X20X1750LI	1499326



ТРАКТОРЫ







Алфавитный указатель тракторов







AGCO	333
ALLIS-CHALMERS	333
ANTONIO CARRARO	336
BELARUS	336
BIG BUD	337
CASE	337
CASE INTERNATIONAL HARVESTER	339
CATERPILLAR	343
CBT	345
CHALLENGER	345
COCKSHUTT	345
DAVID BROWN	345
DEUTZ-ALLIS	346
DEUTZ-FAHR	346
FERGUSON	346
FERRARI	346
FIAT	346
FORD	346
FORD-NEW HOLLAND	352
FORDSON	353
HESSTON	353
HESSTON-FIAT	354
IMT	354
INTERNATIONAL HARVESTER	354
JCB	362
JOHN DEERE	362
KIOTI	371
LANDINI	371
LEYLAND	371
LONG	371
MAHINDRA	371
MASSEY FERGUSON	372
MASSEY HARRIS	375
MITSUBISHI-SATOH	376
MONTANA TRACTORS	376
MUIR-HILL	376
MULLER	376
NEW HOLLAND	376
OLIVER	378
SAME	380
SHEPPARD	380
STEIGER	380
VALTRA-VALMET	381
VERSATILE	381
WHITE	382
YANMAR	383
ZETOR	384







						
AGCO						
RT95	CUMMINS 6-CYL. 5.9 L	(02-04)	СЕРПЕНТИННЫЙ	-	3911575	1885281
ALLIS-CHALMERS						
160	PERKINS 3-CYL. 153	(72-74)	ГИДРОУСИЛ. РУЛЕВ. УПРАВЛЕНИЯ	-	2073746	0172192
		(72-74)	ВЕНТИЛЯТОР - ГЕНЕРАТОР	-	2074320	0372231
170	PERKINS 4-CYL. 236	(67-73)	ВЕНТИЛЯТОР - ГЕНЕРАТОР	-	227470	1472227
	WEST ALLIS 4-CYL. 226	(67-73)	ВЕНТИЛЯТОР - ГЕНЕРАТОР	-	248316	0172225
175	PERKINS 4-CYL. 236	(70-80)	ВЕНТИЛЯТОР - ГЕНЕРАТОР	-	227470	1472227
	WEST ALLIS 4-CYL. 226	(73-76)	ВЕНТИЛЯТОР - ГЕНЕРАТОР	-	248316	0172225
185	WEST ALLIS 6-CYL. 301	(70-81)	ВЕНТИЛЯТОР - ГЕНЕРАТОР	-	243021	1472236
200	ALLIS-CHALMERS 6-CYL. 301	(72-75)	ПРИВОД КОНДИЦИОНЕРА	-	256417	0372272
		(72-75)	ВЕНТИЛЯТОР - ГЕНЕРАТОР	-	256655	1472236
440	CUMMINS 555C	(72-76)	ПРИВОД КОНДИЦИОНЕРА	-	-	0172214
		(72-76)	ГЕНЕРАТОР	-	178398	1473203
		(72-76)	ВЕНТИЛЯТОР - ВОДЯНОЙ НАСОС	-	204481	0372255
650	ALLIS-CHALMERS 2000	(70-75)	ГЕНЕРАТОР	-	245120	0372262
		(70-75)	ВОДЯНОЙ НАСОС	-	237048	0372223
652	ALLIS-CHALMERS 2000	(70-75)	ГЕНЕРАТОР	-	245120	0372262
		(70-75)	ВОДЯНОЙ НАСОС	-	237048	0372223
653	ALLIS-CHALMERS 2000	(70-75)	ГЕНЕРАТОР	-	245120	0372262
		(70-75)	ВОДЯНОЙ НАСОС	-	237048	0372223
655	ALLIS-CHALMERS 2000	(70-75)	ГЕНЕРАТОР	-	245120	0372262
		(70-75)	ВОДЯНОЙ НАСОС	-	237048	0372223
5015	TOYOSHA 3-CYL. 61	(81-85)	ВЕНТИЛЯТОР - ГЕНЕРАТОР	-	2100737	0173210
5020	TOYOSHA 2-CYL. 77	(77-85)	ВЕНТИЛЯТОР - ГЕНЕРАТОР	-	2097654	1272212
5030	TOYOSHA 2-CYL. 90	(78-85)	ВЕНТИЛЯТОР - ГЕНЕРАТОР	-	2097654	1272212
5040	UZINA 3-CYL. 143	(76-80)	ВЕНТИЛЯТОР - ГЕНЕРАТОР	-	2091561	0173224
5045	FIAT 3-CYL. 159	(81-83)	ВЕНТИЛЯТОР - ГЕНЕРАТОР	→ I СЕР. HOMEP 700001	2091561	0173224
5050	FIAT 3-CYL. 168	(77-83)	ВЕНТИЛЯТОР - ГЕНЕРАТОР	→ I СЕР. HOMEP 700001 → I СЕР. HOMEP 700000	2091561 2091544	0173224 0173223
6040	PERKINS 3-CYL. 152	(74)	ВЕНТ., ГЕНЕРАТОР - ВОДЯН. НАСОС	-	229211	0372223
	PERKINS 3-CYL. 153	(75)	ВЕНТ., ГЕНЕРАТОР - ВОДЯН. НАСОС	-	229211	0372223
6060	ALLIS-CHALMERS 4-CYL. 200	(80-84)	ПРИВОД КОНДИЦИОНЕРА	→ I СЕР. HOMEP 3770 → I СЕР. HOMEP 4373	562203 272411	0172219 0172220
		(80-84)	ВЕНТИЛЯТОР - ГЕНЕРАТОР	-	263408	1472238
6070	ALLIS-CHALMERS 4-CYL. 200	(84-85)	ПРИВОД КОНДИЦИОНЕРА	-	562203	0172219
		(84-85)	ВЕНТИЛЯТОР - ГЕНЕРАТОР	-	263408	1472238
6080	ALLIS-CHALMERS 4-CYL. 200	(80-85)	ПРИВОД КОНДИЦИОНЕРА	→ I СЕР. HOMEP 3769 → I СЕР. HOMEP 4374	272411 562203	0172220 0172219
		(80-85)	ВЕНТИЛЯТОР - ГЕНЕРАТОР	-	263408	1472238
6140	TOYOSHA 3-CYL. 142	(82-85)	ВЕНТИЛЯТОР - ГЕНЕРАТОР	-	-	0172219
7000	ALLIS-CHALMERS 6-CYL. 301	(75-79)	ПРИВОД КОНДИЦИОНЕРА	→ I СЕР. HOMEP 8000 → I СЕР. HOMEP 8001	260149 268485	0372280 1472236
		(75-79)	ВЕНТИЛЯТОР - ГЕНЕРАТОР	-	260328	0372240
7010	ALLIS-CHALMERS 6-CYL. 301	(79-81)	ПРИВОД КОНДИЦИОНЕРА	-	260149	0372280
		(79-81)	ВЕНТИЛЯТОР - ГЕНЕРАТОР	-	-	0372244
7020	ALLIS-CHALMERS 6-CYL. 301	(77-81)	ПРИВОД КОНДИЦИОНЕРА	-	260149	0372280
		(77-81)	ВЕНТИЛЯТОР - ГЕНЕРАТОР	-	-	0372244
7030	ALLIS-CHALMERS 6-CYL. 426	(73-74)	ПРИВОД КОНДИЦИОНЕРА	-	268485	1472236
7040	ALLIS-CHALMERS 6-CYL. 426	(75-77)	ПРИВОД КОНДИЦИОНЕРА	-	268485	1472236
7045	ALLIS-CHALMERS 6-CYL. 426	(78-81)	ПРИВОД КОНДИЦИОНЕРА	-	268485	1472236
7050	ALLIS-CHALMERS 6-CYL. 426	(73-74)	ПРИВОД КОНДИЦИОНЕРА	-	268485	1472236
7060	ALLIS-CHALMERS 6-CYL. 426	(75-81)	ПРИВОД КОНДИЦИОНЕРА	-	268485	1472236
7080	ALLIS-CHALMERS 6-CYL. 426	(74-81)	ПРИВОД КОНДИЦИОНЕРА	→ I СЕР. HOMEP 3828 → I СЕР. HOMEP 3829	268485 261802	1472236 0372240
		(74-81)	ВЕНТИЛЯТОР - ГЕНЕРАТОР	-	269183	0301118
7580	ALLIS-CHALMERS 6-CYL. 426	(76-81)	ПРИВОД КОНДИЦИОНЕРА	→ I СЕР. HOMEP 2611 → I СЕР. HOMEP 2612	268485 261802	1472236 0372240
		(76-81)	ВЕНТИЛЯТОР - ГЕНЕРАТОР	-	269183	0301118
8010	ALLIS-CHALMERS 6-CYL. 301	(81-85)	ПРИВОД КОНДИЦИОНЕРА	-	260149	0372280
		(81-85)	ВЕНТИЛЯТОР - ГЕНЕРАТОР	-	254350	0372242
8030	ALLIS-CHALMERS 6-CYL. 426	(81-85)	ПРИВОД КОНДИЦИОНЕРА	→ I СЕР. HOMEP 1906 → I СЕР. HOMEP 1907	268485 273705	1472236 0372232
		(81-85)	ВЕНТИЛЯТОР - ГЕНЕРАТОР	-	273193	1401129
8050	ALLIS-CHALMERS 6-CYL. 426	(81-85)	ПРИВОД КОНДИЦИОНЕРА	→ I СЕР. HOMEP 1836 → I СЕР. HOMEP 1837	268485 273705	1472236 0372232
		(81-85)	ВЕНТИЛЯТОР - ГЕНЕРАТОР	-	273193	1401129
8070	ALLIS-CHALMERS 6-CYL. 426	(81-85)	ПРИВОД КОНДИЦИОНЕРА	→ I СЕР. HOMEP 1350 → I СЕР. HOMEP 1351	268485 273705	1472236 0372232
		(81-85)	ВЕНТИЛЯТОР - ГЕНЕРАТОР	-	273193	1401129
8550	ALLIS-CHALMERS 6-CYL. 731	(77-81)	ПРИВОД КОНДИЦИОНЕРА	→ I СЕР. HOMEP 1635 → I СЕР. HOMEP 1636	259363 256935	0172221 1472227
		(77-81)	ГЕНЕРАТОР	-	259401	1401101
		(77-81)	ВЕНТИЛЯТОР	-	259566	0902122
		(77-81)	ВОДЯНОЙ НАСОС	-	4395701	0173227
4W 220	ALLIS-CHALMERS 6-CYL. 426	(81-84)	ПРИВОД КОНДИЦИОНЕРА	-	273705	0372232
		(81-84)	ВЕНТИЛЯТОР - ГЕНЕРАТОР	-	273193	1401129







AGCO







ALLIS-CHALMERS







						
4W 305	ALLIS-CHALMERS 6-CYL. 731	(81-85)	ПРИВОД КОНДИЦИОНЕРА	-	226935	1472227
		(81-85)	ГЕНЕРАТОР	-	259401	1401101
		(81-85)	ВЕНТИЛЯТОР	-	273419	0102123
		(81-85)	ВОДЯНОЙ НАСОС	-	4396941	0173225
B	ALLIS-CHALMERS 4-CYL. 116	(37-57)	ВЕНТИЛЯТОР	-	207003	1601066
		(37-57)	ВЕНТИЛЯТОР - ГЕНЕРАТОР	-	209656	2501072
				-	215885	2601066
	ALLIS-CHALMERS 4-CYL. 125	(37-57)	ВЕНТИЛЯТОР	-	207003	1601066
		(37-57)	ВЕНТИЛЯТОР - ГЕНЕРАТОР	-	209656	2501072
				-	215885	2601066
WAUKESHA 4-CYL. 113	(37-57)	ВЕНТИЛЯТОР	-	207003	1601066	
		ВЕНТИЛЯТОР - ГЕНЕРАТОР	-	209656	2501072	
			-	215885	2601066	
C	ALLIS-CHALMERS 4-CYL. 125	(40-50)	ВЕНТИЛЯТОР	-	207003	1601066
		(40-50)	ВЕНТИЛЯТОР - ГЕНЕРАТОР	-	209656	2501072
				-	215885	2601066
	ALLIS-CHALMERS 4-CYL. 125 DISTILLATE	(40-50)	ВЕНТИЛЯТОР	-	207003	1601066
(40-50)		ВЕНТИЛЯТОР - ГЕНЕРАТОР	-	209656	2501072	
			-	215885	2601066	
CA	ALLIS-CHALMERS 4-CYL. 125	(50-58)	ВЕНТИЛЯТОР - ГЕНЕРАТОР	-	209656	2501072
D10	ALLIS-CHALMERS 4-CYL. 138	(59-67)	ВЕНТИЛЯТОР - ГЕНЕРАТОР	→ I СЕР. HOMER D10-3501	209656	2501072
				I → СЕР. HOMER D10-3502	233432	0173210
ALLIS-CHALMERS 4-CYL. 149	(59-67)	ВЕНТИЛЯТОР - ГЕНЕРАТОР	→ I СЕР. HOMER D10-3501	209656	2501072	
			I → СЕР. HOMER D10-3502	233432	0173210	
D12	ALLIS-CHALMERS 4-CYL. 138	(59-69)	ВЕНТИЛЯТОР - ГЕНЕРАТОР	→ I СЕР. HOMER D12-3001	209656	2501072
				I → СЕР. HOMER D12-3002	233432	0173210
	ALLIS-CHALMERS 4-CYL. 149	(59-63)	ВЕНТИЛЯТОР - ГЕНЕРАТОР	→ I СЕР. HOMER D12-3001	209656	2501072
				I → СЕР. HOMER D12-3002	233432	0173210
D14	POWER-CRATER 4-CYL. 149	(57-60)	ВЕНТИЛЯТОР - ГЕНЕРАТОР	+ ЭЛЕКТРИЧЕСКИЙ ЗАПУСК	209656	2501072
				- ЭЛЕКТРИЧЕСКИЙ ЗАПУСК	207003	1601066
POWER-CRATER 4-CYL. 149 LPG	(57-60)	ВЕНТИЛЯТОР - ГЕНЕРАТОР	+ ЭЛЕКТРИЧЕСКИЙ ЗАПУСК	209656	2501072	
			- ЭЛЕКТРИЧЕСКИЙ ЗАПУСК	207003	1601066	
D15	ALLIS-CHALMERS 4-CYL. 175	(60-62)	ВЕНТИЛЯТОР - ГЕНЕРАТОР	-	233489	0172215
	POWER-CRATER 4-CYL. 149	(60-62)	ВЕНТИЛЯТОР - ГЕНЕРАТОР	-	233432	0173210
	POWER-CRATER 4-CYL. 149 LPG	(60-62)	ВЕНТИЛЯТОР - ГЕНЕРАТОР	-	233432	0173210
D15 SERIES II	ALLIS-CHALMERS 4-CYL. 149	(63-67)	ВЕНТИЛЯТОР - ГЕНЕРАТОР	-	233432	0173210
	ALLIS-CHALMERS 4-CYL. 175	(63-67)	ВЕНТИЛЯТОР - ГЕНЕРАТОР	-	233489	0172215
D17	ALLIS-CHALMERS 4-CYL. 226	(57-62)	ГИДРОУСИЛ. РУЛЕВ. УПРАВЛЕНИЯ	I → СЕР. HOMER 42001	237386	0172217
		(57-62)	ВЕНТИЛЯТОР - ГЕНЕРАТОР	-	229211	0372223
	ALLIS-CHALMERS 6-CYL. 262	(57-62)	ГИДРОУСИЛ. РУЛЕВ. УПРАВЛЕНИЯ	-	235394	0172208
		(57-62)	ВЕНТИЛЯТОР - ГЕНЕРАТОР	→ I СЕР. HOMER 119938	229559	0372223
				I → СЕР. HOMER 119939	237048	0372223
D17 SERIES II	ALLIS-CHALMERS 4-CYL. 226	(62-64)	ГИДРОУСИЛ. РУЛЕВ. УПРАВЛЕНИЯ	I → СЕР. HOMER 42001	237386	0172217
		(62-64)	ВЕНТИЛЯТОР - ГЕНЕРАТОР	-	229211	0372223
	ALLIS-CHALMERS 6-CYL. 262	(62-64)	ГИДРОУСИЛ. РУЛЕВ. УПРАВЛЕНИЯ	-	235394	0172208
			ВЕНТИЛЯТОР - ГЕНЕРАТОР	→ I СЕР. HOMER 119938	229559	0372223
				I → СЕР. HOMER 119939	237048	0372223
D17 SERIES IV	ALLIS-CHALMERS 4-CYL. 226	(64-67)	ГИДРОУСИЛ. РУЛЕВ. УПРАВЛЕНИЯ	I → СЕР. HOMER 42001	237386	0172217
			ВЕНТИЛЯТОР - ГЕНЕРАТОР	-	229211	0372223
	ALLIS-CHALMERS 6-CYL. 262	(64-67)	ГИДРОУСИЛ. РУЛЕВ. УПРАВЛЕНИЯ	-	235394	0172208
			ВЕНТИЛЯТОР - ГЕНЕРАТОР	→ I СЕР. HOMER 119938	229559	0372223
				I → СЕР. HOMER 119939	237048	0372223
D19	ALLIS-CHALMERS 6-CYL. 262	(61-64)	ГИДРОУСИЛ. РУЛЕВ. УПРАВЛЕНИЯ	-	235394	0172208
		(61-64)	ВЕНТИЛЯТОР - ГЕНЕРАТОР	-	227470	1472227
					-	235353
D21	ALLIS-CHALMERS 6-CYL. 426	(63-65)	ВЕНТИЛЯТОР - ГЕНЕРАТОР	→ I СЕР. HOMER 4445	240595	0372245
				I → СЕР. HOMER 4446	254350	0372242
D21 SERIES II	ALLIS-CHALMERS 6-CYL. 426	(65-69)	ВЕНТИЛЯТОР - ГЕНЕРАТОР	→ I СЕР. HOMER 4445	240595	0372245
					I → СЕР. HOMER 4446	254350
G	CONTINENTAL 4-CYL. 62	(48-55)	ВЕНТИЛЯТОР - ГЕНЕРАТОР	-	800116	1401081
H3	ALLIS-CHALMERS 4-CYL. 149	(63-68)	ВЕНТИЛЯТОР - ГЕНЕРАТОР	-	233432	0173210
H4	ALLIS-CHALMERS 4-CYL. 200	(65-69)	ВЕНТИЛЯТОР - ГЕНЕРАТОР	-	237048	0372223
						-
HD10	GM 4-CYL. 284	(40-50)	ВЕНТИЛЯТОР	-	602944	0201112
HD10W	GM 4-CYL. 284	(40-50)	ВЕНТИЛЯТОР	-	602944	0201112
HD11	ALLIS-CHALMERS 6-CYL. 516	(55-70)	ВЕНТИЛЯТОР	→ I СЕР. HOMER 11-4854	4335452	1402127
					I → СЕР. HOMER 11-4855	4349778
		(55-70)	ВОДЯНОЙ НАСОС - ГЕНЕРАТОР	I → СЕР. HOMER 13322	4337757	0102108
				I → СЕР. HOMER 13322	4338212	1601103
HD11B	ALLIS-CHALMERS 6-CYL. 516	(71-74)	ВЕНТИЛЯТОР	→ I СЕР. HOMER 11-4854	4335452	1402127
					I → СЕР. HOMER 11-4855	4349778
		(71-74)	ВОДЯНОЙ НАСОС - ГЕНЕРАТОР	I → СЕР. HOMER 13322	4337757	0102108
				I → СЕР. HOMER 13322	4338212	1601103
HD11E	ALLIS-CHALMERS 6-CYL. 516	(63-71)	ВЕНТИЛЯТОР	→ I СЕР. HOMER 11-4854	4335452	1402127
					I → СЕР. HOMER 11-4855	4349778
		(63-71)	ВОДЯНОЙ НАСОС - ГЕНЕРАТОР	I → СЕР. HOMER 13322	4337757	0102108
				I → СЕР. HOMER 13322	4338212	1601103

						
HD11EP	ALLIS-CHALMERS 6-CYL. 516	(61-71)	ВЕНТИЛЯТОР	→ IСЕР. HOMEP 11-4854	4335452	1402127
				→ IСЕР. HOMEP 11-4855	4349778	2602103
HD11ES	ALLIS-CHALMERS 6-CYL. 516	(61-71)	ВОДЯНОЙ НАСОС - ГЕНЕРАТОР	→ IСЕР. HOMEP 13322	4337757	0102108
		(67-73)	ВЕНТИЛЯТОР	→ IСЕР. HOMEP 13322	4338212	1601103
HD11F	ALLIS-CHALMERS 6-CYL. 516	(67-73)	ВЕНТИЛЯТОР	→ IСЕР. HOMEP 11-4854	4335452	1402127
				→ IСЕР. HOMEP 11-4855	4349778	2602103
HD11S	ALLIS-CHALMERS 6-CYL. 516	(71-73)	ВОДЯНОЙ НАСОС - ГЕНЕРАТОР	→ IСЕР. HOMEP 13322	4337757	0102108
		(67-73)	ВЕНТИЛЯТОР	→ IСЕР. HOMEP 13322	4338212	1601103
HD14	GM 6-CYL. 426	(39-47)	ВЕНТИЛЯТОР	-	602944	0201112
HD14C	GM 6-CYL. 426	(39-47)	ГЕНЕРАТОР	-	602944	0201112
HD15	GM 6-CYL. 426	(50-55)	ГЕНЕРАТОР	→ ПРЕОБРАЗ. КРУТЯЩ. МОМЕНТА	602944	0201112
HD15AC	GM 6-CYL. 426	(50-55)	ГЕНЕРАТОР	→ ПРЕОБРАЗ. КРУТЯЩ. МОМЕНТА	602944	0201112
HD16	ALLIS-CHALMERS 6-CYL. 844	(55-70)	ВОДЯНОЙ НАСОС	-	4386813	0201097
		(55-70)	ВЕНТИЛЯТОР - ГЕНЕРАТОР	-	86979	2902164
HD16A	ALLIS-CHALMERS 6-CYL. 844	(55-70)	ВОДЯНОЙ НАСОС	-	4386813	0201097
		(55-70)	ВЕНТИЛЯТОР - ГЕНЕРАТОР	-	86979	2902164
HD16AC	ALLIS-CHALMERS 6-CYL. 844	(55-70)	ВОДЯНОЙ НАСОС	-	4386813	0201097
		(55-70)	ВЕНТИЛЯТОР - ГЕНЕРАТОР	-	86979	2902164
HD16B	ALLIS-CHALMERS 6-CYL. 844	(61-73)	ВОДЯНОЙ НАСОС	-	4386813	0201097
		(61-72)	ВЕНТИЛЯТОР - ГЕНЕРАТОР	-	86979	2902164
HD16D	ALLIS-CHALMERS 6-CYL. 844	(55-70)	ВОДЯНОЙ НАСОС	-	4386813	0201097
		(55-70)	ВЕНТИЛЯТОР - ГЕНЕРАТОР	-	86979	2902164
HD16DC	ALLIS-CHALMERS 6-CYL. 844	(55-70)	ВОДЯНОЙ НАСОС	-	4386813	0201097
		(55-70)	ВЕНТИЛЯТОР - ГЕНЕРАТОР	-	86979	2902164
HD16DP	ALLIS-CHALMERS 6-CYL. 844	(55-70)	ВОДЯНОЙ НАСОС	-	4386813	0201097
		(55-70)	ВЕНТИЛЯТОР - ГЕНЕРАТОР	-	86979	2902164
HD19	GM 6-CYL. 426	(47-50)	ВЕНТИЛЯТОР	→ IСЕР. HOMEP 1802	67529	2902164
		(47-50)	ГЕНЕРАТОР	-	602944	0201112
HD20	GM 6-CYL. 660	(51-54)	ВЕНТИЛЯТОР - ГЕНЕРАТОР	-	67529	2902164
HD21	ALLIS-CHALMERS 6-CYL. 844	(54-69)	ВЕНТИЛЯТОР	→ IСЕР. HOMEP 9001	67529	2902164
		(54-69)	ГЕНЕРАТОР	-	82879	1472236
		(54-69)	ВОДЯНОЙ НАСОС	-	4386813	0201097
HD21A	ALLIS-CHALMERS 6-CYL. 844	(54-69)	ВЕНТИЛЯТОР	→ IСЕР. HOMEP 9001	67529	2902164
		(54-69)	ГЕНЕРАТОР	-	82879	1472236
		(54-69)	ВОДЯНОЙ НАСОС	-	4386813	0201097
HD21AC	ALLIS-CHALMERS 6-CYL. 844	(54-69)	ВЕНТИЛЯТОР	→ IСЕР. HOMEP 9001	67529	2902164
		(54-69)	ГЕНЕРАТОР	-	82879	1472236
		(54-69)	ВОДЯНОЙ НАСОС	-	4386813	0201097
HD3	ALLIS-CHALMERS 4-CYL. 149	(60-68)	ВЕНТИЛЯТОР - ГЕНЕРАТОР	-	233432	0173210
HD4	ALLIS-CHALMERS 4-CYL. 175	(60-68)	ВЕНТИЛЯТОР - ГЕНЕРАТОР	-	233490	0172215
		(65-69)	ВЕНТИЛЯТОР - ГЕНЕРАТОР	-	237048	0372223
HD41	CUMMINS VT121710	(70-74)	ГЕНЕРАТОР	-	245120	0372262
		(70-74)	ВЕНТИЛЯТОР	-	-	2501076
HD5	GM 2-CYL. 142	(46-55)	ВЕНТИЛЯТОР - ГЕНЕРАТОР	-	673606	2902164
HD5A	GM 2-CYL. 142	(46-55)	ВЕНТИЛЯТОР - ГЕНЕРАТОР	-	33138	0501121
HD5B	GM 2-CYL. 142	(46-55)	ВЕНТИЛЯТОР - ГЕНЕРАТОР	-	33138	0501121
HD6	ALLIS-CHALMERS 4-CYL. 344	(55-74)	ВЕНТИЛЯТОР	→ IСЕР. HOMEP 13321	4348910	2602118
				→ IСЕР. HOMEP 13322	4349777	2502096
				→ IСЕР. HOMEP 6-10368	4348910	2602118
				→ IСЕР. HOMEP 6-10369	4349777	2502096
HD6A	ALLIS-CHALMERS 4-CYL. 344	(55-74)	ВЕНТИЛЯТОР	→ IСЕР. HOMEP 6-10369	4349729	0701095
				→ IСЕР. HOMEP 13321	4348910	2602118
				→ IСЕР. HOMEP 13322	4349777	2502096
				→ IСЕР. HOMEP 6-10368	4348910	2602118
HD6B	ALLIS-CHALMERS 4-CYL. 344	(55-74)	ВЕНТИЛЯТОР	→ IСЕР. HOMEP 6-10369	4349777	2502096
				→ IСЕР. HOMEP 6-10369	4349729	0701095
				→ IСЕР. HOMEP 13321	4348910	2602118
				→ IСЕР. HOMEP 13322	4349777	2502096
HD6E	ALLIS-CHALMERS 4-CYL. 344	(61-74)	ВЕНТИЛЯТОР	→ IСЕР. HOMEP 6-10368	4348910	2602118
				→ IСЕР. HOMEP 6-10369	4348910	2602118
				→ IСЕР. HOMEP 6-10369	4349777	2502096
				→ IСЕР. HOMEP 6-10369	4349729	0701095
HD6EP	ALLIS-CHALMERS 4-CYL. 344	(61-74)	ВОДЯНОЙ НАСОС - ГЕНЕРАТОР	→ IСЕР. HOMEP 13321	4348910	2602118
				→ IСЕР. HOMEP 13322	4349777	2502096
HD7	GM 3-CYL. 213	(40-50)	ВЕНТИЛЯТОР	-	602944	0201112
HD7W	GM 3-CYL. 213	(40-50)	ВЕНТИЛЯТОР	-	602944	0201112

							
ALLIS-CHALMERS	HD9	GM 4-CYL. 284	(50-55) (50-55)	ВЕНТИЛЯТОР ГЕНЕРАТОР	- → I СЕР. HOMER 3270	33138 79582	0501121 0301080
	I-40	ALLIS-CHALMERS 4-CYL. 149	(64-66)	ВЕНТИЛЯТОР - ГЕНЕРАТОР	-	233432	0173210
	I-400	ALLIS-CHALMERS 4-CYL. 149	(67-68)	ВЕНТИЛЯТОР - ГЕНЕРАТОР	-	233432	0173210
	I-60	ALLIS-CHALMERS 4-CYL. 160	(65-66)	ВЕНТИЛЯТОР - ГЕНЕРАТОР	-	233432	0173210
	I-600	ALLIS-CHALMERS 4-CYL. 160	(66-68)	ВЕНТИЛЯТОР - ГЕНЕРАТОР	-	233489	0172215
		ALLIS-CHALMERS 4-CYL. 175	(66-68)	ВЕНТИЛЯТОР - ГЕНЕРАТОР	-	233489	0172215
ANTONIO CARRARO	IB	ALLIS-CHALMERS 4-CYL. 116	(39-58) (39-58)	ВЕНТИЛЯТОР ВЕНТИЛЯТОР - ГЕНЕРАТОР	- -	207003 209656	1601066 2501072
		ALLIS-CHALMERS 4-CYL. 125	(39-58) (39-58)	ВЕНТИЛЯТОР ВЕНТИЛЯТОР - ГЕНЕРАТОР	- -	207003 209656	1601066 2501072
	ONE-EIGHTY	WEST ALLIS 6-CYL. 265	(67-73)	ВЕНТИЛЯТОР - ГЕНЕРАТОР	-	243021	1472236
		WEST ALLIS 6-CYL. 301	(67-73)	ВЕНТИЛЯТОР - ГЕНЕРАТОР	-	243021	1472236
	ONE-NINETY	ALLIS-CHALMERS 6-CYL. 265	(64-73) (64-73)	ПРИВОД КОНДИЦИОНЕРА ВЕНТИЛЯТОР - ГЕНЕРАТОР	- → I СЕР. HOMER 2G05728 I → СЕР. HOMER 2G05729	246618 243021 252145	0372204 1472236 0172235
		ALLIS-CHALMERS 6-CYL. 301	(64-73) (64-73)	ПРИВОД КОНДИЦИОНЕРА ВЕНТИЛЯТОР - ГЕНЕРАТОР	- → I СЕР. HOMER 2D25950 I → СЕР. HOMER 2D25951	246618 252145 255200	0372204 0172235 0372232
ONE-NINETY XT	ALLIS-CHALMERS 6-CYL. 301	(65-72) (65-72)	ПРИВОД КОНДИЦИОНЕРА ВЕНТИЛЯТОР - ГЕНЕРАТОР	- - → I СЕР. HOMER 2D25950 I → СЕР. HOMER 2D25951	246618 252145 252145 255200	0372204 0172235 0172235 0372232	
ONE-SEVENTY	PERKINS 4-CYL. 236	(67-73)	ВЕНТИЛЯТОР - ГЕНЕРАТОР	-	227470	1472227	
	WEST ALLIS 4-CYL. 226	(67-73)	ВЕНТИЛЯТОР - ГЕНЕРАТОР	-	248316	0172225	
ONE-SIXTY	PERKINS 3-CYL. 153	(69-71) (69-71)	ГИДРОУСИЛ. РУЛЕВ. УПРАВЛЕНИЯ ВЕНТИЛЯТОР - ГЕНЕРАТОР	- -	2073746 2074320	0172192 0372231	
TWO-TEN	ALLIS-CHALMERS 6-CYL. 426	(70-73)	ВЕНТИЛЯТОР - ГЕНЕРАТОР	-	254351	0372242	
TWO-TWENTY	ALLIS-CHALMERS 6-CYL. 426	(69-73)	ВЕНТИЛЯТОР - ГЕНЕРАТОР	-	254351	0372242	
WC	ALLIS-CHALMERS 4-CYL. 201	(33-48)	ВЕНТИЛЯТОР	-	203073	1401081	
	ALLIS-CHALMERS 4-CYL. 201 DISTILLATE	(33-48)	ВЕНТИЛЯТОР	-	203073	1401081	
WD	ALLIS-CHALMERS 4-CYL. 201	(48-53)	ВЕНТИЛЯТОР	-	203073	1401081	
	ALLIS-CHALMERS 4-CYL. 201 DISTILLATE	(48-53)	ВЕНТИЛЯТОР	-	203073	1401081	
WD45	ALLIS-CHALMERS 4-CYL. 226	(53-57)	ГИДРОУСИЛ. РУЛЕВ. УПРАВЛЕНИЯ	-	227398	0272247	
	ALLIS-CHALMERS 6-CYL. 230	(53-57)	ГИДРОУСИЛ. РУЛЕВ. УПРАВЛЕНИЯ	-	227398	0272247	
		(53-57)	ВЕНТИЛЯТОР - ГЕНЕРАТОР	→ I СЕР. HOMER 77855 I → СЕР. HOMER 77856	226935 227470	1472227 1472227	
WF	ALLIS-CHALMERS 4-CYL. 201	(37-51)	ВЕНТИЛЯТОР	-	203073	1401081	
WK	ALLIS-CHALMERS 4-CYL. 510	(39)	ВЕНТИЛЯТОР	-	203073	1401081	
ANTONIO CARRARO							
5500	CARRARO 49 H.P.	(01)	ВЕНТИЛЯТОР - ГЕНЕРАТОР	-	-	0173212	
	CARRARO 64 H.P.	(01)	ВЕНТИЛЯТОР - ГЕНЕРАТОР	-	-	0173212	
7500	CARRARO 49 H.P.	(01)	ВЕНТИЛЯТОР - ГЕНЕРАТОР	-	-	0173212	
	CARRARO 64 H.P.	(01)	ВЕНТИЛЯТОР - ГЕНЕРАТОР	-	-	0173212	
7700	CARRARO 49 H.P.	(01)	ВЕНТИЛЯТОР - ГЕНЕРАТОР	-	-	0173212	
	CARRARO 4-CYL.	(01)	ВЕНТИЛЯТОР - ГЕНЕРАТОР	-	-	0173210	
	CARRARO 64 H.P.	(01)	ВЕНТИЛЯТОР - ГЕНЕРАТОР	-	-	0173212	
BITRAC HS	CARRARO 2-CYL.	(01)	ВЕНТИЛЯТОР - ГЕНЕРАТОР	-	-	0173209	
BELARUS							
310	BELARUS 2-CYL. 127	(89-96)	ГЕНЕРАТОР - ВЕНТИЛЯТОР ОБДУВА	-	-	0173232	
420	BELARUS 4-CYL. 253	(78-83)	ГЕНЕРАТОР - ВЕНТИЛЯТОР ОБДУВА	-	D37E1308021	0173235	
560	BELARUS 4-CYL. 290	(81-91)	ГЕНЕРАТОР	→ ПРИВОД КОНДИЦИОНЕРА	-	0172189	
		(81-91)	ВЕНТ. - ПРИВ. КОНДИЦИОНЕРА	-	-	0101099	
562	BELARUS 4-CYL. 290	(81-91)	ГЕНЕРАТОР	→ ПРИВОД КОНДИЦИОНЕРА	-	0172189	
		(81-91)	ВЕНТ. - ПРИВ. КОНДИЦИОНЕРА	-	-	0101099	
800	BELARUS 4-CYL. 290	(77-97)	ГЕНЕРАТОР	→ ПРИВОД КОНДИЦИОНЕРА	-	0172188	
		(77-97)	ВЕНТ. - ПРИВ. КОНДИЦИОНЕРА	-	-	0372232	
		(77-97)	ВЕНТИЛЯТОР - ГЕНЕРАТОР	-	-	1473236	
802	BELARUS 4-CYL. 290	(77-96)	ГЕНЕРАТОР	→ ПРИВОД КОНДИЦИОНЕРА	-	0172188	
		(77-96)	ВЕНТ. - ПРИВ. КОНДИЦИОНЕРА	-	-	0372232	
		(77-96)	ВЕНТИЛЯТОР - ГЕНЕРАТОР	-	-	1473236	
822	BELARUS 4-CYL. 290	(81-93)	ГЕНЕРАТОР	→ ПРИВОД КОНДИЦИОНЕРА	-	0172188	
		(81-93)	ВЕНТ. - ПРИВ. КОНДИЦИОНЕРА	-	-	0372232	
		(81-93)	ВЕНТИЛЯТОР - ГЕНЕРАТОР	-	-	1473236	
925	BELARUS 4-CYL. 290	(91-97)	ВЕНТИЛЯТОР - ГЕНЕРАТОР	-	-	0372232	
		(91-97)	ПРИВ. КОНДИЦ., ГЕН. - ХОЛ. РОЛИК	-	-	0172189	
1500	BELARUS V-6 558	(78-86)	ВЕНТИЛЯТОР - ГЕНЕРАТОР	-	-	0372223	
1770	BELARUS V-6 558	(86-95)	ВЕНТИЛЯТОР - ГЕНЕРАТОР	-	-	0172221	
		(86-95)	ВЕНТ., ГЕНЕР. - ПРИВОД КОНДИЦ.	-	22490	0701095	
250A	VLADIMIR 2-CYL. 127	(79-87)	ГЕНЕРАТОР - ВЕНТИЛЯТОР ОБДУВА	-	-	1473236	
250A5	VLADIMIR 2-CYL. 127	(85-96)	ГЕНЕРАТОР - ВЕНТИЛЯТОР ОБДУВА	-	-	0173232	
400A	BELARUS 4-CYL. 253	(77-97)	ГЕНЕРАТОР - ВЕНТИЛЯТОР ОБДУВА	-	D37E1308021	0173235	
400AN	BELARUS 4-CYL. 253	(77-97)	ГЕНЕРАТОР - ВЕНТИЛЯТОР ОБДУВА	-	D37E1308021	0173235	
420A	BELARUS 4-CYL. 253	(76-97)	ГЕНЕРАТОР - ВЕНТИЛЯТОР ОБДУВА	-	-	1573238	
420AN	BELARUS 4-CYL. 253	(76-97)	ГЕНЕРАТОР - ВЕНТИЛЯТОР ОБДУВА	-	-	1573238	
BIG BUD							



						
450/50	CUMMINS 6-CYL. 1150	(79-80)	ПРИВОД КОНДИЦИОНЕРА	-	-	0122155
		(79-80)	ГЕНЕРАТОР	-	206996	2988238
525/50	CUMMINS 6-CYL. 1150	(79-82)	ПРИВОД КОНДИЦИОНЕРА	-	-	0122155
		(79-82)	ГЕНЕРАТОР	-	206996	2988238
CASE						
310	CASE 4-CYL. 148	(57-63)	ГИДРОУСИЛ. РУЛЕВ. УПРАВЛЕНИЯ	-	G46083	0173190
		(57-63)	ВЕНТИЛЯТОР - ГЕНЕРАТОР	I → СЕР. НОМЕР 3012301	G46238	1472227
	CASE 4-CYL. 188	(58-63)	ГИДРОУСИЛ. РУЛЕВ. УПРАВЛЕНИЯ	-	G46083	0173190
		(58-63)	ВЕНТИЛЯТОР - ГЕНЕРАТОР	I → СЕР. НОМЕР 3012301	G46238	1472227
320	CONTINENTAL 4-CYL. 148	(57-58)	ВЕНТ., ГЕНЕР. - ГИДРОУСИЛ. РУЛЯ	-	G46083	0173190
350	CASE 4-CYL. 188	(70-79)	ВЕНТИЛЯТОР - ГЕНЕРАТОР	-	G46238	1472227
351	CASE 4-CYL. 164	(56-58)	ГИДРОУСИЛ. РУЛЕВ. УПРАВЛЕНИЯ	-	G46083	0173190
430	CASE 4-CYL. 148	(60-69)	ВЕНТИЛЯТОР - ГЕНЕРАТОР	-	G46238	1472227
	CASE 4-CYL. 188	(60-69)	ВЕНТИЛЯТОР - ГЕНЕРАТОР	-	G46238	1472227
441	CASE 4-CYL. 148	(60)	ВЕНТИЛЯТОР - ГЕНЕРАТОР	-	G46238	1472227
450	CASE 4-CYL. 188	(65-79)	ВЕНТИЛЯТОР - ГЕНЕРАТОР	-	G46238	1472227
475	CASE 301BD	(72-86)	ВЕНТИЛЯТОР - ГЕНЕРАТОР	-	L49006	0372244
484	CASE 3-CYL. 179	(78-84)	ВЕНТИЛЯТОР - ГЕНЕРАТОР	-	3113329R1	0172253
				-	3129140R1	1472251
500	CASE 6-CYL. 377	(53-56)	ГИДРОУСИЛ. РУЛЕВ. УПРАВЛЕНИЯ	-	010288AB	0173190
		(53-56)	ВЕНТИЛЯТОР - ГЕНЕРАТОР	-	09802AB	0302098
530	CASE 4-CYL. 159	(60-69)	ВЕНТИЛЯТОР - ГЕНЕРАТОР	-	G46238	1472227
	CASE 4-CYL. 188	(60-69)	ВЕНТИЛЯТОР - ГЕНЕРАТОР	-	G46238	1472227
540	CASE 4-CYL. 159	(60-69)	ВЕНТИЛЯТОР - ГЕНЕРАТОР	-	G46238	1472227
	CASE 4-CYL. 188	(60-69)	ВЕНТИЛЯТОР - ГЕНЕРАТОР	-	G46238	1472227
600	CASE 6-CYL. 377	(57)	ГИДРОУСИЛ. РУЛЕВ. УПРАВЛЕНИЯ	-	010288AB	0173190
		(57)	ВЕНТИЛЯТОР - ГЕНЕРАТОР	-	09802AB	0302098
630	CASE 4-CYL. 188	(60-63)	ВЕНТИЛЯТОР - ГЕНЕРАТОР	-	G46238	1472227
640	CASE 4-CYL. 188	(60-63)	ВЕНТИЛЯТОР - ГЕНЕРАТОР	-	G46238	1472227
730	CASE 4-CYL. 251	(60-69)	ГИДРОУСИЛ. РУЛЕВ. УПРАВЛЕНИЯ	→ I СЕР. НОМЕР 8173400	A11441	0173194
				I → СЕР. НОМЕР 8173401	A22765	0173199
		(60-69)	ВЕНТИЛЯТОР - ГЕНЕРАТОР	-	A21457	0372232
			ГИДРОУСИЛ. РУЛЕВ. УПРАВЛЕНИЯ	→ I СЕР. НОМЕР 8173400	A11441	0173194
741	CASE 4-CYL. 251	(60)	ГИДРОУСИЛ. РУЛЕВ. УПРАВЛЕНИЯ	→ I СЕР. НОМЕР 8173400	A11441	0173194
				I → СЕР. НОМЕР 8173401	A22765	0173199
		(60)	ВЕНТИЛЯТОР - ГЕНЕРАТОР	-	A21457	0372232
			ВЕНТИЛЯТОР - ГЕНЕРАТОР	-	A19920	2601106
750	CASE A267D	(61-67)	ВЕНТИЛЯТОР - ГЕНЕРАТОР	-	A19920	2601106
770	CASE 4-CYL. 251	(69-72)	ПРИВОД КОНДИЦИОНЕРА	-	-	0372272
		(69-72)	ВЕНТИЛЯТОР - ГЕНЕРАТОР	-	A59762	0301118
		(69-72)	ПРИВОД КОНДИЦИОНЕРА	-	-	0372272
830	CASE 4-CYL. 284	(60-69)	ГИДРОУСИЛ. РУЛЕВ. УПРАВЛЕНИЯ	→ I СЕР. НОМЕР 8173400	A11441	0173194
				I → СЕР. НОМЕР 8173401	A22765	0173199
		(60-69)	ВЕНТИЛЯТОР - ГЕНЕРАТОР	-	A21457	0372232
	CASE 4-CYL. 301	(60-69)	ГИДРОУСИЛ. РУЛЕВ. УПРАВЛЕНИЯ	→ I СЕР. НОМЕР 8173400	A11441	0173194
				I → СЕР. НОМЕР 8173401	A22765	0173199
		(60-69)	ВЕНТИЛЯТОР - ГЕНЕРАТОР	-	A21457	0372232
841	CASE 4-CYL. 284	(60-63)	ГИДРОУСИЛ. РУЛЕВ. УПРАВЛЕНИЯ	→ I СЕР. НОМЕР 8173400	A11441	0173194
				I → СЕР. НОМЕР 8173401	A22765	0173199
		(60-63)	ВЕНТИЛЯТОР - ГЕНЕРАТОР	-	A21457	0372232
850	CASE A301BD	(67-81)	ВЕНТИЛЯТОР - ГЕНЕРАТОР	-	D43913	2601106
870	CASE 4-CYL. 336	(69-74)	ПРИВОД КОНДИЦИОНЕРА	-	A65717	0372272
		(69-74)	ВЕНТИЛЯТОР - ГЕНЕРАТОР	-	A59762	0301118
910	CASE 6-CYL. 377 LPG	(57-59)	ГИДРОУСИЛ. РУЛЕВ. УПРАВЛЕНИЯ	-	010288AB	0173190
		(57-59)	ВЕНТИЛЯТОР - ГЕНЕРАТОР	-	011139AB	0422134
930	CASE 6-CYL. 377	(60-69)	ГИДРОУСИЛ. РУЛЕВ. УПРАВЛЕНИЯ	-	A22766	0173195
		(60-69)	ВЕНТИЛЯТОР - ГЕНЕРАТОР	-	A21461	0422134
	CASE 6-CYL. 377 LPG	(60-69)	ГИДРОУСИЛ. РУЛЕВ. УПРАВЛЕНИЯ	-	A22766	0173195
		(60-69)	ВЕНТИЛЯТОР - ГЕНЕРАТОР	-	A21461	0422134
		(60-69)	ГИДРОУСИЛ. РУЛЕВ. УПРАВЛЕНИЯ	-	A22766	0173195
940	CASE 6-CYL. 377 LPG	(60-69)	ГИДРОУСИЛ. РУЛЕВ. УПРАВЛЕНИЯ	-	A22766	0173195
		(60-69)	ВЕНТИЛЯТОР - ГЕНЕРАТОР	-	A21461	0422134
970	CASE 6-CYL. 401	(69-78)	ПРИВОД КОНДИЦИОНЕРА	СЕР. НОМЕР 8693001 → 8705614	A65717	0372272
1000	CONTINENTAL JD382	(57-65)	ВЕНТИЛЯТОР - ГЕНЕРАТОР	I → СЕР. НОМЕР 7101202	R17745	2602118
				→ I СЕР. НОМЕР 7101201	73430	0102114
1010	CONTINENTAL JD382	(57-65)	ВЕНТИЛЯТОР - ГЕНЕРАТОР	I → СЕР. НОМЕР 7101202	R17745	2602118
				→ I СЕР. НОМЕР 7101201	73430	0102114
1030	CASE 6-CYL. 451	(66-69)	ГИДРОУСИЛ. РУЛЕВ. УПРАВЛЕНИЯ	I → СЕР. НОМЕР 8310336	-	0301118
				→ I СЕР. НОМЕР 8310335	A34359	0173244
		(66-69)	ВЕНТИЛЯТОР - ГЕНЕРАТОР	→ I СЕР. НОМЕР 8310335	-	1472236
				I → СЕР. НОМЕР 8310336	A57123	1601103
1070	CASE 6-CYL. 451	(69-78)	ВЕНТИЛЯТОР - ГЕНЕРАТОР	-	A62962	0372275
1090	CASE 6-CYL. 451	(70-71)	ПРИВОД КОНДИЦИОНЕРА	→ I СЕР. НОМЕР 8693000	A65717	0372272
		(70-71)	ВЕНТИЛЯТОР - ГЕНЕРАТОР	-	A62962	0372275







							
1150		CASE A401BD	(65-72)	ВЕНТИЛЯТОР - ГЕНЕРАТОР	-	D43913	2601106
1170		CASE 6-CYL. 451	(70-71)	ПРИВОД КОНДИЦИОНЕРА	-	A62962	0372272
1190		CASE 3-CYL. 164	(80-83)	ГЕНЕРАТОР	-	-	0173199
			(80-83)	ВЕНТИЛЯТОР	-	K949311	0173235
			(80-83)	ВОДЯНОЙ НАСОС - ГЕНЕРАТОР	-	K949311	0173235
			(80-83)	ВЕНТИЛЯТОР - ГИДРОНАСОС	-	-	0173219
1194		CASE 3-CYL. 164	(83-85)	ВЕНТИЛЯТОР - ГЕНЕРАТОР	-	-	0173199
			(83-85)	ВЕНТ. - ГИДРОУСИЛ. РУЛ. УПРАВЛ.	-	-	0173220
1270		CASE 6-CYL. 451	(71-78)	ПРИВОД КОНДИЦИОНЕРА	-	A65716	0372272
1290		CASE 4-CYL. 195	(80-84)	ВЕНТИЛЯТОР - ГЕНЕРАТОР	-	K68073	0173227
1294		CASE 4-CYL. 219	(83-85)	ВЕНТИЛЯТОР - ГЕНЕРАТОР	-	-	0273228
1370		CASE 6-CYL. 504	(71-78)	ПРИВОД КОНДИЦИОНЕРА	-	A65716	0372272
1390		CASE 4-CYL. 219	(80-83)	ВЕНТИЛЯТОР - ГЕНЕРАТОР	-	K68073	0173227
1394		CASE 4-CYL. 219	(83-90)	ВЕНТИЛЯТОР - ГЕНЕРАТОР	-	-	0373225
1410		DAVID BROWN 4-CYL. 219	(76-80)	ВЕНТИЛЯТОР - ГЕНЕРАТОР	-	K68073	0173227
1412		DAVID BROWN 4-CYL. 219	(75-77)	ВЕНТИЛЯТОР - ГЕНЕРАТОР	-	K68073	0173227
1490		CASE 4-CYL. 219	(80-83)	ВЕНТИЛЯТОР - ГЕНЕРАТОР	-	K68073	0173227
1494		CASE 4-CYL. 219	(83-90)	ПРИВОД КОНДИЦИОНЕРА	-	K307429	1272212
			(83-90)	ВЕНТИЛЯТОР - ГЕНЕРАТОР	+	K308448	0422134
					-	K68073	0173227
1570		CASE 6-CYL. 504	(76-78)	ПРИВОД КОНДИЦИОНЕРА	-	A65716	0372272
1594		CASE 6-CYL. 329	(83-90)	ПРИВОД КОНДИЦИОНЕРА	-	-	0172235
			(83-90)	ВЕНТИЛЯТОР	-	-	0173234
			(83-90)	ВОДЯНОЙ НАСОС - ГЕНЕРАТОР	-	-	0173232
1690		CASE 6-CYL. 329	(80-84)	ПРИВОД КОНДИЦИОНЕРА	-	A162484	0372262
			(80-84)	ВЕНТИЛЯТОР	-	K949311	0173235
2090		CASE 6-CYL. 504	(78-83)	ПРИВОД КОНДИЦИОНЕРА	-	A9628	0172220
			(78-83)	ВЕНТИЛЯТОР - ГЕНЕРАТОР	-	A145325	0301118
2094		CASE 6-CYL. 504	(83-84)	ВЕНТ. - ПРИВ. КОНДИЦИОНЕРА	-	A9628	0172220
			(83-84)	ВЕНТИЛЯТОР - ГЕНЕРАТОР	+	A145325	0301118
					-	A57130	0301118
2290		CASE 6-CYL. 504	(78-83)	ПРИВОД КОНДИЦИОНЕРА	-	A9628	0172220
			(78-83)	ВЕНТИЛЯТОР - ГЕНЕРАТОР	-	A145325	0301118
2294		CASE 6-CYL. 504	(83-87)	ВЕНТ. - ПРИВ. КОНДИЦИОНЕРА	-	A9628	0172220
			(83-87)	ВЕНТИЛЯТОР - ГЕНЕРАТОР	+	A145325	0301118
					-	A57130	0301118
2390		CASE 6-CYL. 504	(78-83)	ПРИВОД КОНДИЦИОНЕРА	-	A9628	0172220
			(78-83)	ВЕНТИЛЯТОР - ГЕНЕРАТОР	-	A145325	0301118
2394		CASE 6-CYL. 504	(83-87)	ВЕНТ. - ПРИВ. КОНДИЦИОНЕРА	-	A9628	0172220
			(83-87)	ВЕНТИЛЯТОР - ГЕНЕРАТОР	+	A145325	0301118
					-	A57130	0301118
2470		CASE 6-CYL. 504	(71-79)	ПРИВОД КОНДИЦИОНЕРА	-	A135265	1472227
					-	A75577	0172219
					-	A76758	0372223
			(71-79)	ВЕНТИЛЯТОР - ГЕНЕРАТОР	-	A61048	0201112
2590		CASE 6-CYL. 504	(78-83)	ПРИВОД КОНДИЦИОНЕРА	-	A9628	0172220
			(78-83)	ВЕНТИЛЯТОР - ГЕНЕРАТОР	-	A145325	0301118
2594		CASE 6-CYL. 504	(83-87)	ПРИВОД КОНДИЦИОНЕРА	-	A9628	0172220
			(83-87)	ВЕНТИЛЯТОР - ГЕНЕРАТОР	-	A145325	0301118
2670		CASE 6-CYL. 504	(74-79)	ПРИВОД КОНДИЦИОНЕРА	-	A135265	1472227
			(74-79)	ВЕНТИЛЯТОР - ГЕНЕРАТОР	-	A77082	0501121
2870		SCANIA 6-CYL. 673	(76-79)	ПРИВОД КОНДИЦИОНЕРА	-	A138760	0372231
			(76-79)	ВЕНТИЛЯТОР - ГЕНЕРАТОР	-	A138001	0172253
3294		CASE 6-CYL. 504	(83-86)	ВЕНТ. - ПРИВ. КОНДИЦИОНЕРА	-	A9628	0172220
			(83-86)	ВЕНТИЛЯТОР - ГЕНЕРАТОР	+	A145325	0301118
					-	A57130	0301118
4490		CASE 6-CYL. 504	(79-83)	ПРИВОД КОНДИЦИОНЕРА	-	A135265	1472227
			(79-83)	ВЕНТИЛЯТОР - ГЕНЕРАТОР	-	A61048	0201112
4494		CASE 6-CYL. 504	(84-87)	ПРИВОД КОНДИЦИОНЕРА	-	A135265	1472227
			(84-87)	ВЕНТИЛЯТОР - ГЕНЕРАТОР	-	A61048	0201112
4690		CASE 6-CYL. 504	(79-83)	ПРИВОД КОНДИЦИОНЕРА	-	A139265	0422134
			(79-83)	ВЕНТИЛЯТОР - ГЕНЕРАТОР	-	A76745	0301118
4694		CASE 6-CYL. 504	(84-87)	ВЕНТИЛЯТОР - ГЕНЕРАТОР	-	A76745	0301118
4890		SCANIA 6-CYL. 673	(79-83)	ПРИВОД КОНДИЦИОНЕРА	-	A138760	0372231
			(79-83)	ВЕНТИЛЯТОР - ГЕНЕРАТОР	-	A138001	0172253
4894		SCANIA 6-CYL. 673	(84-87)	ПРИВОД КОНДИЦИОНЕРА	-	A34820	0422134
			(84-87)	ВЕНТИЛЯТОР - ГЕНЕРАТОР	-	A138001	0172253
4994		SCANIA V-8 866	(84-88)	ПРИВОД КОНДИЦИОНЕРА	-	-	0172219
			(84-88)	ВЕНТИЛЯТОР - ГЕНЕРАТОР	-	L50593	0422134
1150G		CASE 6T590	(97-00)	ПРИВОД КОНДИЦИОНЕРА	-	S82985	0172206
			(97-00)	ВЕНТИЛЯТОР - ГЕНЕРАТОР	-	J911559	0785278
1200 TRACTION KING		CASE 6-CYL. 451	(64-69)	ВАКУУМНЫЙ НАСОС	-	L10746	0173222
			(64-69)	ВЕНТИЛЯТОР - ГЕНЕРАТОР	-	-	1472236
1470 TRACTION KING		CASE 6-CYL. 504	(68-72)	ПРИВОД КОНДИЦИОНЕРА	РАННЕГО ТИПА	T39995	1272212
					+	A65716	0372275
			(68-72)	ВЕНТИЛЯТОР - ГЕНЕРАТОР	-	T38546	1401127
300 SERIES		CASE 4-CYL. 148	(56-59)	ГИДРОУСИЛ. РУЛЕВ. УПРАВЛЕНИЯ	-	G46083	0173190
		CONTINENTAL 4-CYL. 157	(56-59)	ВЕНТИЛЯТОР - ГЕНЕРАТОР	-	G11233	0172220
350 UTILITY		CASE 4-CYL. 164	(57-58)	ГИДРОУСИЛ. РУЛЕВ. УПРАВЛЕНИЯ	-	G46083	0173190







						
380CK INDUSTRIAL	DAVID BROWN 3-CYL. 164	(74-80)	ВЕНТИЛЯТОР - ГЕНЕРАТОР	-	-	0173198
		(74-80)	ВЕНТ. - ГИДРОУСИЛ. РУЛ. УПРАВЛ.	-	-	0173220
400 SERIES	CASE 4-CYL. 148	(58-59)	ВЕНТИЛЯТОР - ГЕНЕРАТОР	-	011139AB	0422134
	CASE 4-CYL. 251	(55-58)	ВЕНТИЛЯТОР - ГЕНЕРАТОР	-	011139AB	0422134
410B INDUSTRIAL	CASE 4-CYL. 148	(58-59)	ГИДРОУСИЛ. РУЛЕВ. УПРАВЛЕНИЯ	-	G46083	0173190
411B INDUSTRIAL	CASE 4-CYL. 148	(58-59)	ГИДРОУСИЛ. РУЛЕВ. УПРАВЛЕНИЯ	-	G46083	0173190
420B INDUSTRIAL	CASE 4-CYL. 148	(55-59)	ВЕНТ., ГЕНЕР. - ГИДРОУСИЛ. РУЛЯ	-	G46083	0173190
		(55-59)	ВЕНТ. - ГЕНЕРАТОР - ПРАВ. СТОР.	-	G46238	1472227
420C INDUSTRIAL	CASE 4-CYL. 148	(60-62)	ВЕНТИЛЯТОР - ГЕНЕРАТОР	-	G46238	1472227
	CASE 4-CYL. 188	(60-62)	ВЕНТИЛЯТОР - ГЕНЕРАТОР	-	G46238	1472227
480B INDUSTRIAL	CASE 4-CYL. 188	(66-75)	ВЕНТИЛЯТОР - ГЕНЕРАТОР	-	A38824	0422134
500B	CONTINENTAL ED208	(58-59)	ГИДРОУСИЛ. РУЛЕВ. УПРАВЛЕНИЯ	-	G46083	0173190
	CONTINENTAL F209	(57-59)	ГИДРОУСИЛ. РУЛЕВ. УПРАВЛЕНИЯ	-	G46083	0173190
550G	CASE 4-CYL. 390	(97-00)	ВЕНТИЛЯТОР - ГЕНЕРАТОР	-	J911563	0785276
600 CRAWLER	CONTINENTAL ED208	(57-62)	ВЕНТИЛЯТОР - ГЕНЕРАТОР	→ I СЕР. HOMER 7060734	10148	0272218
				I → СЕР. HOMER 7060735	R12232	0172219
	CONTINENTAL F209	(57-62)	ВЕНТИЛЯТОР - ГЕНЕРАТОР	-	31170	2502096
600B	CONTINENTAL ED208	(57-62)	ГИДРОУСИЛ. РУЛЕВ. УПРАВЛЕНИЯ	-	G46083	0173190
	CONTINENTAL F209	(57-62)	ГИДРОУСИЛ. РУЛЕВ. УПРАВЛЕНИЯ	-	G46083	0173190
610 CRAWLER	CONTINENTAL ED208	(57-62)	ВЕНТИЛЯТОР - ГЕНЕРАТОР	→ I СЕР. HOMER 7060734	10148	0272218
				I → СЕР. HOMER 7060735	R12232	0172219
640C	CASE 4-CYL. 188	(60)	ВЕНТИЛЯТОР - ГЕНЕРАТОР	-	G46238	1472227
650G	CASE 4-CYL. 390	(95-00)	ПРИВОД КОНДИЦИОНЕРА	-	S82985	0172206
		(95-00)	ВЕНТИЛЯТОР - ГЕНЕРАТОР	-	J911559	0785278
700 SERIES	CASE 4-CYL. 267	(58-60)	ГИДРОУСИЛ. РУЛЕВ. УПРАВЛЕНИЯ	-	A11441	0173194
		(58-60)	ВЕНТИЛЯТОР - ГЕНЕРАТОР	-	A11444	0372232
741C	CASE 4-CYL. 251	(60)	ГИДРОУСИЛ. РУЛЕВ. УПРАВЛЕНИЯ	→ I СЕР. HOMER 8173400	A11441	0173194
				I → СЕР. HOMER 8173401	A22765	0173199
		(60)	ВЕНТИЛЯТОР - ГЕНЕРАТОР	-	A21457	0372232
780 INDUSTRIAL	CASE A336BD	(71-81)	КОМПРЕССОР ПНЕВМОТОРМОЗА	-	L47236	0173222
		(71-81)	ВЕНТИЛЯТОР - ГЕНЕРАТОР	-	L19082	0372240
800 SERIES	CASE 4-CYL. 267	(58-59)	ГИДРОУСИЛ. РУЛЕВ. УПРАВЛЕНИЯ	-	A11441	0173194
		(58-59)	ВЕНТИЛЯТОР - ГЕНЕРАТОР	-	A11444	0372232
841C	CASE 4-CYL. 284	(60-63)	ГИДРОУСИЛ. РУЛЕВ. УПРАВЛЕНИЯ	→ I СЕР. HOMER 8173400	A11441	0173194
				I → СЕР. HOMER 8173401	A22765	0173199
		(60-63)	ВЕНТИЛЯТОР - ГЕНЕРАТОР	-	A21457	0372232
841CK	CASE 4-CYL. 284	(60-63)	ГИДРОУСИЛ. РУЛЕВ. УПРАВЛЕНИЯ	→ I СЕР. HOMER 8173400	A11441	0173194
				I → СЕР. HOMER 8173401	A22765	0173199
		(60-63)	ВЕНТИЛЯТОР - ГЕНЕРАТОР	-	A21457	0372232
850G	CASE 6-CYL. 590	(95-00)	ПРИВОД КОНДИЦИОНЕРА	-	S82985	0172206
		(95-00)	ВЕНТИЛЯТОР - ГЕНЕРАТОР	-	J911559	0785278
900 SERIES	CASE 6-CYL. 377	(57-59)	ГИДРОУСИЛ. РУЛЕВ. УПРАВЛЕНИЯ	-	010288AB	0173190
		(57-59)	ВЕНТИЛЯТОР - ГЕНЕРАТОР	-	011139AB	0422134
	CASE 6-CYL. 377 LPG	(57-59)	ГИДРОУСИЛ. РУЛЕВ. УПРАВЛЕНИЯ	-	010288AB	0173190
		(57-59)	ВЕНТИЛЯТОР - ГЕНЕРАТОР	-	011139AB	0422134
CASE INTERNATIONAL HARVESTER						
234	MITSUBISHI 3-CYL. 52	(85-86)	ВЕНТИЛЯТОР - ГЕНЕРАТОР	-	MD007528	0173208
235	MITSUBISHI 3-CYL. 52	(87-90)	ВЕНТИЛЯТОР - ГЕНЕРАТОР	-	MD007528	0173208
244	MITSUBISHI 3-CYL. 60	(85-86)	ВЕНТИЛЯТОР - ГЕНЕРАТОР	-	MD007528	0173208
245	MITSUBISHI 3-CYL. 60	(87-90)	ВЕНТИЛЯТОР - ГЕНЕРАТОР	-	MD007528	0173208
254	MITSUBISHI 3-CYL. 65	(85-86)	ВЕНТИЛЯТОР - ГЕНЕРАТОР	-	MD007528	0173208
255	MITSUBISHI 3-CYL. 65	(87-90)	ВЕНТИЛЯТОР - ГЕНЕРАТОР	-	MD007528	0173208
265	MITSUBISHI 3-CYL. 79	(87-91)	ВЕНТИЛЯТОР - ГЕНЕРАТОР	-	MB041704	0173212
274	NISSAN 3-CYL. 99	(79-88)	ВЕНТИЛЯТОР - ГЕНЕРАТОР	-	197810984	0272210
275	MITSUBISHI 3-CYL. 91	(86-91)	ВЕНТИЛЯТОР - ГЕНЕРАТОР	-	1962770C1	0173212
385	CASE IH 3-CYL. 155	(85-90)	ВЕНТИЛЯТОР - ГЕНЕРАТОР	-	131303C91	0122155
395	CASE IH 3-CYL. 155	(91-94)	ВЕНТИЛЯТОР - ГЕНЕРАТОР	-	131303C91	0122155
485	CASE 3-CYL. 179	(85-90)	ВЕНТИЛЯТОР - ГЕНЕРАТОР	-	131303C91	0122155
495	CASE 3-CYL. 179	(91-94)	ВЕНТИЛЯТОР - ГЕНЕРАТОР	-	3129140R1	1472251
585	CASE 4-CYL. 206	(85-90)	ВЕНТИЛЯТОР - ГЕНЕРАТОР	-	131303C91	0122155
595	CASE IH 4-CYL. 206	(91-94)	ВЕНТИЛЯТОР - ГЕНЕРАТОР	+ ПРИВОД КОНДИЦИОНЕРА	1607227C1	0372255
				- ПРИВОД КОНДИЦИОНЕРА	3129140R1	1472251
685	CASE 4-CYL. 239	(86-90)	ВЕНТИЛЯТОР - ГЕНЕРАТОР	-	131303C91	0122155
695	CASE 4-CYL. 239	(91-94)	ВЕНТИЛЯТОР - ГЕНЕРАТОР	+ ПРИВОД КОНДИЦИОНЕРА	1607227C1	0372255
				- ПРИВОД КОНДИЦИОНЕРА	3129140R1	1472251
885	CASE 4-CYL. 268	(86-90)	ВЕНТИЛЯТОР - ГЕНЕРАТОР	-	3129140R1	1472251
895	CASE IH 4-CYL. 268	(91-94)	ВЕНТИЛЯТОР - ГЕНЕРАТОР	-	-	0372255
995	CASE 4-CYL. 268	(91)	ВЕНТИЛЯТОР	-	3129139R1	0172253
1120	MITSUBISHI 3-CYL. 65	(91)	ВЕНТИЛЯТОР - ГЕНЕРАТОР	-	-	0173206
1130	MITSUBISHI 3-CYL. 75	(91)	ВЕНТИЛЯТОР - ГЕНЕРАТОР	-	-	0173206
1140	MITSUBISHI 3-CYL. 91	(91)	ВЕНТИЛЯТОР - ГЕНЕРАТОР	-	MD027458	0173209
1394	CASE 4-CYL. 219	(83-90)	ВЕНТИЛЯТОР - ГЕНЕРАТОР	-	-	0373225
1494	CASE 4-CYL. 219	(83-90)	ПРИВОД КОНДИЦИОНЕРА	-	K307429	1272212
		(83-90)	ВЕНТИЛЯТОР - ГЕНЕРАТОР	+ ПРИВОД КОНДИЦИОНЕРА	K308448	0422134
				- ПРИВОД КОНДИЦИОНЕРА	K68073	0173227
1594	CASE 6-CYL. 329	(83-90)	ПРИВОД КОНДИЦИОНЕРА	-	-	0172235
		(83-90)	ВЕНТИЛЯТОР	-	-	0173234
		(83-90)	ВОДЯНОЙ НАСОС - ГЕНЕРАТОР	-	-	0173232







CASE







CASE INTL. HARVESTER







						
1896	CASE 6-CYL. 359	(85-92)	ВЕНТ. - ПРИВ. КОНДИЦИОНЕРА	-	A169970	0272210
		(85-92)	ВЕНТИЛЯТОР - ГЕНЕРАТОР	-	3902309	1585280
				-	J903099	0785278
2096	CASE 6-CYL. 359	(85-92)	ВЕНТ. - ПРИВ. КОНДИЦИОНЕРА	-	A169970	0272210
		(85-92)	ВЕНТИЛЯТОР - ГЕНЕРАТОР	-	3902309	1585280
				-	J903099	0785278
3220	CASE 3-CYL. 179	(94-97)	ПРИВОД КОНДИЦИОНЕРА	-	84657C1	0372262
3230	CASE 4-CYL. 206	(94-97)	ПРИВОД КОНДИЦИОНЕРА	-	84657C1	0372262
3394	CASE 6-CYL. 504	(85-87)	ВЕНТ. - ПРИВ. КОНДИЦИОНЕРА	-	A9628	0172220
		(85-87)	ВЕНТИЛЯТОР - ГЕНЕРАТОР	-	A145325	0301118
3594	CASE 6-CYL. 504	(85-87)	ВЕНТ. - ПРИВ. КОНДИЦИОНЕРА	-	A9628	0172220
		(85-87)	ВЕНТИЛЯТОР - ГЕНЕРАТОР	+ ПРИВОД КОНДИЦИОНЕРА - ПРИВОД КОНДИЦИОНЕРА	A145325 A57130	0301118 0301118
4210	CASE 4-CYL. 239	(94-97)	ВЕНТ. - ПРИВ. КОНДИЦИОНЕРА	-	84657C1	0372262
		(94-97)	ВЕНТИЛЯТОР - ГЕНЕРАТОР	-	3128140R1	1472251
4230	CASE 4-CYL. 268	(94-97)	ВЕНТ. - ПРИВ. КОНДИЦИОНЕРА	-	84657C1	0372262
		(94-97)	ВЕНТИЛЯТОР - ГЕНЕРАТОР	-	3128140R1	1472251
4240	CASE 4-CYL. 268	(94-97)	ВЕНТИЛЯТОР - ГЕНЕРАТОР	-	-	0372255
4494	CASE 6-CYL. 504	(84-88)	ПРИВОД КОНДИЦИОНЕРА	-	A135265	1472227
		(84-88)	ВЕНТИЛЯТОР - ГЕНЕРАТОР	-	A61048	0201112
5120	CASE 4-CYL. 239	(90-92)	ПРИВОД КОНДИЦИОНЕРА	-	84766C1	0272210
			ВЕНТИЛЯТОР - ГЕНЕРАТОР	-	A184652	1272212
		(90-92)	ВЕНТИЛЯТОР - ГЕНЕРАТОР	-	J911558	0285273
5130	CASE 6-CYL. 359	(90-92)	ПРИВОД КОНДИЦИОНЕРА	-	84766C1	0272210
			ВЕНТИЛЯТОР - ГЕНЕРАТОР	-	A184652	1272212
		(90-92)	ВЕНТИЛЯТОР - ГЕНЕРАТОР	-	J911558	0285273
5140	CASE 6-CYL. 359	(90-92)	ПРИВОД КОНДИЦИОНЕРА	-	84766C1	0272210
			ВЕНТИЛЯТОР - ГЕНЕРАТОР	-	A184652	1272212
		(90-92)	ВЕНТИЛЯТОР - ГЕНЕРАТОР	-	J911558	0285273
9110	CASE 6-CYL. 505	(86-90)	ПРИВОД КОНДИЦИОНЕРА	-	061451A	0172235
		(86-90)	ВЕНТИЛЯТОР - ГЕНЕРАТОР	-	3905866	0185275
		(86-90)	ВЕНТИЛЯТОР - ГЕНЕРАТОР	-	061451A	0172235
9130	CASE 6-CYL. 505	(86-90)	ПРИВОД КОНДИЦИОНЕРА	-	061451A	0172235
		(86-90)	ВЕНТИЛЯТОР - ГЕНЕРАТОР	-	3905866	0185275
		(86-90)	ВЕНТИЛЯТОР - ГЕНЕРАТОР	-	061451A	0172235
9150	CUMMINS 6-CYL. 611	(86-90)	ПРИВОД КОНДИЦИОНЕРА	-	16864	0272210
		(86-90)	ГЕНЕРАТОР	-	3037425	2388232
		(86-90)	ВЕНТИЛЯТОР	-	3034942	0285249
9170	CUMMINS 6-CYL. 855	(86-90)	ПРИВОД КОНДИЦИОНЕРА	-	-	0272210
		(86-90)	ГЕНЕРАТОР	-	3030103	0372223
		(86-90)	ВЕНТИЛЯТОР	+ КЛИНОРЕМЕННЫЙ ПРИВОД	-	1285238
9180	CUMMINS 6-CYL. 855	(86-90)	ПРИВОД КОНДИЦИОНЕРА	-	-	0272210
		(86-90)	ГЕНЕРАТОР	-	3030103	0372223
		(86-90)	ВЕНТИЛЯТОР	+ КЛИНОРЕМЕННЫЙ ПРИВОД	-	1285238
9210	CASE 6-CYL. 505	(86-90)	ВОДЯНОЙ НАСОС	-	-	2484242
		(86-90)	ВОДЯНОЙ НАСОС	-	-	2484242
		(86-90)	ВОДЯНОЙ НАСОС	-	-	2484242
9220	CASE 6-CYL. 505	(86-90)	ВОДЯНОЙ НАСОС	-	-	2484242
		(86-90)	ВОДЯНОЙ НАСОС	-	-	2484242
		(86-90)	ВОДЯНОЙ НАСОС	-	-	2484242
9230	CASE 6-CYL. 505	(86-90)	ВОДЯНОЙ НАСОС	-	-	2484242
		(86-90)	ВОДЯНОЙ НАСОС	-	-	2484242
		(86-90)	ВОДЯНОЙ НАСОС	-	-	2484242
9240	CASE 6-CYL. 505	(86-90)	ВОДЯНОЙ НАСОС	-	-	2484242
		(86-90)	ВОДЯНОЙ НАСОС	-	-	2484242
		(86-90)	ВОДЯНОЙ НАСОС	-	-	2484242
9250	CUMMINS 6-CYL. 611	(90-95)	ПРИВОД КОНДИЦИОНЕРА	-	J911572	2385277
		(90-95)	ПРИВОД КОНДИЦИОНЕРА	-	1250587C1	0272215
		(90-95)	ПРИВОД КОНДИЦИОНЕРА	-	1250587C1	0272215
9260	CUMMINS 6-CYL. 611	(90-95)	ПРИВОД КОНДИЦИОНЕРА	-	907190T1	1272212
		(90-95)	ВЕНТИЛЯТОР	-	3034943	0285257
		(90-95)	ВОДЯНОЙ НАСОС - ГЕНЕРАТОР	-	3037425	2388232
9270	CUMMINS 6-CYL. 855	(90-95)	ПРИВОД КОНДИЦИОНЕРА	-	1250587C1	0272215
		(90-95)	ПРИВОД КОНДИЦИОНЕРА	-	907190T1	1272212
		(90-95)	ВЕНТИЛЯТОР	-	3034943	0285257
9280	CUMMINS 6-CYL. 855	(90-95)	ВОДЯНОЙ НАСОС - ГЕНЕРАТОР	-	3037425	2388232
		(90-95)	ВОДЯНОЙ НАСОС - ГЕНЕРАТОР	-	3037425	2388232
		(90-95)	ВОДЯНОЙ НАСОС - ГЕНЕРАТОР	-	3037425	2388232
9290	CUMMINS N14	(90-95)	ВОДЯНОЙ НАСОС - ГЕНЕРАТОР	-	83695	0372242
		(90-95)	ВОДЯНОЙ НАСОС - ГЕНЕРАТОР	-	3040291	1272212
		(90-95)	ВОДЯНОЙ НАСОС - ГЕНЕРАТОР	-	3040291	1272212
5220 MAXXUM	CASE 4-CYL. 239	(90-95)	ВОДЯНОЙ НАСОС - ГЕНЕРАТОР	-	-	0272210
		(90-95)	ВОДЯНОЙ НАСОС - ГЕНЕРАТОР	-	217638	2484242
		(90-95)	ВОДЯНОЙ НАСОС - ГЕНЕРАТОР	-	217638	2484242
9280	CUMMINS 6-CYL. 855	(90-95)	ПРИВОД КОНДИЦИОНЕРА	-	83695	0372242
		(90-95)	ПРИВОД КОНДИЦИОНЕРА	-	3040291	1272212
		(90-95)	ПРИВОД КОНДИЦИОНЕРА	+ КЛИНОРЕМЕННЫЙ ПРИВОД	217638	2484242
9390	CUMMINS N14	(90-95)	ГЕНЕРАТОР	-	-	0372223
		(90-95)	ГЕНЕРАТОР	-	-	2484242
		(90-95)	ГЕНЕРАТОР	-	-	2484242
9390	CUMMINS N14	(96-00)	ПРИВОД КОНДИЦИОНЕРА	-	907190T1	1272212
		(96-00)	ГЕНЕРАТОР	-	908383T1	0742158
		(96-00)	ВОДЯНОЙ НАСОС	-	902383T1	2484242
5220 MAXXUM	CASE 4-CYL. 239	(92-97)	ПРИВОД КОНДИЦИОНЕРА	-	84766C1	0272210
		(92-97)	ПРИВОД КОНДИЦИОНЕРА	-	A184652	1272212
		(92-97)	ВЕНТИЛЯТОР - ГЕНЕРАТОР	-	J911558	0285273
				-	J911562	0385270

						
5230 MAXXUM	CASE 6-CYL. 359	(92-97)	ПРИВОД КОНДИЦИОНЕРА	-	84766C1	0272210
		(92-97)	ВЕНТИЛЯТОР - ГЕНЕРАТОР	-	A184652	1272212
5240 MAXXUM	CASE 6-CYL. 359	(92-97)	ПРИВОД КОНДИЦИОНЕРА	-	J911558	0285273
		(92-97)	ВЕНТИЛЯТОР - ГЕНЕРАТОР	-	J911562	0385270
5250 MAXXUM	CASE 6-CYL. 359	(92-97)	ПРИВОД КОНДИЦИОНЕРА	-	84766C1	0272210
		(92-97)	ГЕНЕРАТОР	-	J911562	0385270
7110 MAGNUM	CASE 6T830	(87-93)	ПРИВОД КОНДИЦИОНЕРА	-	131403C1	0172208
7120 MAGNUM	CASE 6T830	(87-93)	ВЕНТ., ВОДЯНОЙ НАСОС - ГЕНЕРАТОР	-	J911567	0785288
		(87-95)	ПРИВОД КОНДИЦИОНЕРА	-	131403C1	0172208
7130 MAGNUM	CASE 6-CYL. 505	(87-95)	ВЕНТ., ВОДЯНОЙ НАСОС - ГЕНЕРАТОР	-	J911567	0785288
		(87-95)	ПРИВОД КОНДИЦИОНЕРА	-	131403C1	0172208
7140 MAGNUM	CASE 6-CYL. 505	(87-93)	ВЕНТИЛЯТОР - ГЕНЕРАТОР	-	J911567	0785288
		(87-93)	ПРИВОД КОНДИЦИОНЕРА	-	131403C1	0172208
7150 MAGNUM	CASE 6-CYL. 505	(90-93)	ВЕНТИЛЯТОР - ГЕНЕРАТОР	-	J911567	0785288
		(90-93)	ПРИВОД КОНДИЦИОНЕРА	-	131403C1	0172208
7210 MAGNUM	CASE 6-CYL. 505	(93-96)	ВЕНТ., ВОДЯНОЙ НАСОС - ГЕНЕРАТОР	-	J911567	0785288
		(93-96)	ПРИВОД КОНДИЦИОНЕРА	-	131403C1	0172208
7220 MAGNUM	CASE 6-CYL. 505	(93-96)	ВЕНТ., ВОДЯНОЙ НАСОС - ГЕНЕРАТОР	-	J911567	0785288
		(93-96)	ПРИВОД КОНДИЦИОНЕРА	-	131403C1	0172208
7230 MAGNUM	CASE 6-CYL. 505	(93-96)	ВЕНТИЛЯТОР - ГЕНЕРАТОР	-	J911567	0785288
		(93-96)	ПРИВОД КОНДИЦИОНЕРА	-	131403C1	0172208
7240 MAGNUM	CASE 6-CYL. 505	(93-96)	ВЕНТИЛЯТОР - ГЕНЕРАТОР	-	J911567	0785288
		(93-96)	ПРИВОД КОНДИЦИОНЕРА	-	131403C1	0172208
7250 MAGNUM	CASE 6-CYL. 505	(93-96)	ВЕНТИЛЯТОР - ГЕНЕРАТОР	-	J911567	0785288
		(93-96)	ПРИВОД КОНДИЦИОНЕРА	-	131403C1	0172208
8910 MAGNUM	CASE 6-CYL. 505	(97-99)	ВЕНТ. - ПРИВ. КОНДИЦИОНЕРА	-	131403C1	0172208
		(97-99)	ВЕНТИЛЯТОР - ГЕНЕРАТОР	-	J911567	0785288
8920 MAGNUM	CASE 6-CYL. 505	(97-99)	ВЕНТ. - ПРИВ. КОНДИЦИОНЕРА	-	131403C1	0172208
		(97-99)	ВЕНТИЛЯТОР - ГЕНЕРАТОР	-	J911567	0785288
8930 MAGNUM	CASE 6-CYL. 505	(97-99)	ВЕНТ. - ПРИВ. КОНДИЦИОНЕРА	-	131403C1	0172208
		(97-99)	ВЕНТ., ВОДЯНОЙ НАСОС - ГЕНЕРАТОР	-	J911567	0785288
8940 MAGNUM	CASE 6-CYL. 505	(97-99)	ВЕНТ. - ПРИВ. КОНДИЦИОНЕРА	-	131403C1	0172208
		(99)	ВЕНТИЛЯТОР - ГЕНЕРАТОР	-	J911567	0785288
8950 MAGNUM	CASE 6-CYL. 505	(97-99)	ВЕНТ., ВОДЯНОЙ НАСОС - ГЕНЕРАТОР	-	J911567	0785288
		(97-99)	ВЕНТ. - ПРИВ. КОНДИЦИОНЕРА	-	131403C1	0172208
9310 STEIGER	CASE 6-CYL. 505	(96-99)	ВЕНТ., ВОДЯНОЙ НАСОС - ГЕНЕРАТОР	-	J911572	2385277
		(96-99)	ПРИВОД КОНДИЦИОНЕРА	-	907729T1	1472236
9330 STEIGER	CASE 6-CYL. 505	(96-00)	ПРИВОД КОНДИЦИОНЕРА	-	1250587C1	0272215
9350 STEIGER	CUMMINS M11	(96-00)	ПРИВОД КОНДИЦИОНЕРА	-	1250587C1	0272215
		(96-00)	ВЕНТИЛЯТОР - ГЕНЕРАТОР	-	3034943	0285257
9370 STEIGER	CUMMINS N14	(96-00)	ВОДЯНОЙ НАСОС - ГЕНЕРАТОР	-	903650T1	2388232
		(96-00)	ПРИВОД КОНДИЦИОНЕРА	-	907190T1	1272212
9380 STEIGER	CUMMINS N14	(96-00)	ГЕНЕРАТОР	-	901375T1	0372223
		(96-00)	ВОДЯНОЙ НАСОС	-	902383T1	2484242
C100	CASE 4-CYL. 244	(96-00)	ПРИВОД КОНДИЦИОНЕРА	-	907190T1	1272212
		(96-00)	ГЕНЕРАТОР	-	901375T1	0372223
C50	CASE 3-CYL. 165	(97-02)	ВЕНТ. - ПРИВ. КОНДИЦИОНЕРА	-	902383T1	2484242
		(97-02)	ВЕНТИЛЯТОР - ГЕНЕРАТОР	-	-	0173240
C60	CASE 3-CYL. 165	(98-02)	ВОДЯНОЙ НАСОС	-	218509A1	0372240
C70	CASE 4-CYL. 258	(98-02)	ВОДЯНОЙ НАСОС	-	218509A1	0372240
C80	CASE 4-CYL. 244	(98-02)	ПРИВОД КОНДИЦИОНЕРА	-	228332A2	0372203
C90	CASE 4-CYL. 244	(98-02)	ПРИВОД КОНДИЦИОНЕРА	-	228332A2	0372203
		(98-02)	ВЕНТ. - ПРИВ. КОНДИЦИОНЕРА	-	-	0172208
CX100	CASE 4-CYL. 244	(98-02)	ВЕНТИЛЯТОР - ГЕНЕРАТОР	-	-	0173240
		(98-02)	ВЕНТ. - ПРИВ. КОНДИЦИОНЕРА	-	228332A1	0372203
CX50	CASE 3-CYL. 165	(98-02)	ВЕНТИЛЯТОР - ГЕНЕРАТОР	-	241895A2	0173240
		(98-02)	ПРИВОД КОНДИЦИОНЕРА	-	238215A3	0372240
CX60	CASE 3-CYL. 165	(98-02)	ВОДЯНОЙ НАСОС	-	218509A1	0372240
		(98-02)	ПРИВОД КОНДИЦИОНЕРА	-	238215A3	0372240
CX70	CASE 4-CYL. 258	(98-02)	ВОДЯНОЙ НАСОС	-	218509A1	0372240
		(98-02)	ПРИВОД КОНДИЦИОНЕРА	-	228332A1	0372203
CX80	CASE 4-CYL. 244	(98-02)	ВОДЯНОЙ НАСОС	-	241895A2	0173240
		(98-02)	ПРИВОД КОНДИЦИОНЕРА	-	228332A1	0372203
CX90	CASE 4-CYL. 244	(98-02)	ГЕНЕРАТОР	-	241895A2	0173240
		(98-02)	ВЕНТ. - ПРИВ. КОНДИЦИОНЕРА	-	228332A1	0372203
D25	SHIBAURA 3-CYL. 81	(01-03)	ВЕНТИЛЯТОР - ГЕНЕРАТОР	-	86517954	1400071
D29	SHIBAURA 3-CYL. 81	(01-03)	ВЕНТИЛЯТОР - ГЕНЕРАТОР	-	86517954	1400071
D33	SHIBAURA 3-CYL. 91	(01-03)	ВЕНТИЛЯТОР - ГЕНЕРАТОР	-	86517954	1400071
D35	SHIBAURA 3-CYL. 101	(01-04)	ВЕНТИЛЯТОР - ГЕНЕРАТОР	-	301525A1	0172206
D40	SHIBAURA 4-CYL. 121	(01-04)	ВЕНТИЛЯТОР - ГЕНЕРАТОР	-	301525A1	0172206
D45	SHIBAURA 4-CYL. 135	(01-04)	ВЕНТИЛЯТОР - ГЕНЕРАТОР	-	301525A1	0172206

						
DX25	SHIBAURA 3-CYL. 81	(02-03)	ВЕНТИЛЯТОР - ГЕНЕРАТОР	-	86517954	1400071
DX29	SHIBAURA 3-CYL. 81	(02-06)	ВЕНТИЛЯТОР - ГЕНЕРАТОР	-	86517954	1400071
DX33	SHIBAURA 3-CYL. 91	(02-06)	ВЕНТИЛЯТОР	-	86517954	1400071
DX35	SHIBAURA 3-CYL. 101	(02-08)	ВЕНТИЛЯТОР - ГЕНЕРАТОР	-	301525A1	0172206
DX40	SHIBAURA 4-CYL. 121	(02-08)	ВЕНТИЛЯТОР	-	301525A1	0172206
DX45	SHIBAURA 4-CYL. 135	(02-08)	ВЕНТИЛЯТОР	-	301525A1	0172206
DX48	SHIBAURA 4-CYL. 135	(04-07)	ВЕНТИЛЯТОР	-	86517954	1400071
DX55	SHIBAURA 4-CYL. 135	(04-07)	ВЕНТИЛЯТОР	-	86517954	1400071
FLX4010	CASE 6-CYL. 505	(03-06)	ПРИВОД КОНДИЦИОНЕРА	-	131403C1	0172208
		(03-06)	ВЕНТИЛЯТОР - ГЕНЕРАТОР	-	3944840	2885308
JX100U	CASE 4-CYL. 238	(02-04)	ГЕНЕРАТОР	-	4796327	0173224
		(02-04)	ВЕНТИЛЯТОР	-	5140010	0173219
JX1060C	CASE 3-CYL. 179	(04-08)	ПРИВОД КОНДИЦИОНЕРА	-	5154152	0172201
JX1070C	CASE 3-CYL. 179	(04-08)	ПРИВОД КОНДИЦИОНЕРА	-	5154152	0172201
JX1075C	CASE 3-CYL. 179	(04)	ПРИВОД КОНДИЦИОНЕРА	-	5154152	0172201
JX1080U	CASE 4-CYL. 273	(04-08)	ПРИВОД КОНДИЦИОНЕРА	-	47129821	0172214
		(04-08)	ВЕНТИЛЯТОР - ГЕНЕРАТОР	-	47131754	0285264
JX1085C	CASE 4-CYL. 274	(06-08)	ПРИВОД КОНДИЦИОНЕРА	-	47129821	0172214
		(06-08)	ВЕНТИЛЯТОР - ГЕНЕРАТОР	-	47131754	0285264
JX1090U	CASE 4-CYL. 273	(04-08)	ПРИВОД КОНДИЦИОНЕРА	-	47129821	0172214
		(04-08)	ВЕНТИЛЯТОР - ГЕНЕРАТОР	-	47131754	0285264
JX1095C	CASE 4-CYL. 274	(06-08)	ПРИВОД КОНДИЦИОНЕРА	-	47129821	0172214
		(06-08)	ВЕНТИЛЯТОР - ГЕНЕРАТОР	-	47131754	0285264
JX1100U	CASE 4-CYL. 273	(04-07)	ПРИВОД КОНДИЦИОНЕРА	-	47129821	0172214
		(04-07)	ВЕНТИЛЯТОР - ГЕНЕРАТОР	— ВЯЗКОСТНЫЙ ВЕНТИЛЯТОР	47131754	0285264
				† ВЯЗКОСТНЫЙ ВЕНТИЛЯТОР	47135840	0385263
JX55	CASE 3-CYL. 165	(02-05)	ПРИВОД КОНДИЦИОНЕРА	-	5140009	0273215
		(02-05)	ГЕНЕРАТОР	-	4796327	0173224
		(02-05)	ВЕНТИЛЯТОР	-	5094418	0173217
JX65	CASE 3-CYL. 179	(02-06)	ПРИВОД КОНДИЦИОНЕРА	-	5140009	0273215
		(02-06)	ГЕНЕРАТОР	-	4796327	0173224
		(02-06)	ВЕНТИЛЯТОР	-	5094418	0173217
JX70	CASE 3-CYL. 179	(06-08)	ПРИВОД КОНДИЦИОНЕРА	-	5140009	0273215
		(06-08)	ВЕНТИЛЯТОР	-	98473706	0173224
JX75	CASE 4-CYL. 220	(02-05)	ПРИВОД КОНДИЦИОНЕРА	-	5140009	0273215
		(02-06)	ГЕНЕРАТОР	-	10AV1025	0273215
		(02-06)	ВЕНТИЛЯТОР	-	4796327	0173224
JX80U	CASE 4-CYL. 238	(02-04)	ПРИВОД КОНДИЦИОНЕРА	-	5140009	0273215
		(02-04)	ГЕНЕРАТОР	-	4796327	0173224
		(02-04)	ВЕНТИЛЯТОР	-	5140010	0173219
JX85	CASE 4-CYL. 238	(02-06)	ПРИВОД КОНДИЦИОНЕРА	-	5140009	0273215
		(02-06)	ГЕНЕРАТОР	-	4796327	0173224
		(02-06)	ВЕНТИЛЯТОР	-	5094418	0173217
JX90U	CASE 4-CYL. 238	(02-04)	ГЕНЕРАТОР	-	4796327	0173224
		(02-04)	ВЕНТИЛЯТОР	-	5140010	0173219
JX95	CASE 4-CYL. 238	(02-08)	ПРИВОД КОНДИЦИОНЕРА	-	5140009	0273215
		(02-08)	ГЕНЕРАТОР	-	4796327	0173224
		(02-08)	ВЕНТИЛЯТОР	-	5094418	0173217
MAXXUM 120 PRO	CASE 4-CYL. 273	(07-08)	ПРИВОД КОНДИЦИОНЕРА	-	87802911	1587240
		(07-08)	ВЕНТИЛЯТОР - ГЕНЕРАТОР	-	4899178	2385277
MX100	CASE 6-CYL. 359	(96-02)	ВЕНТ. - ПРИВ. КОНДИЦИОНЕРА	-	A184652	1272212
		(96-02)	ВЕНТ., ВОДЯНОЙ НАСОС - ГЕНЕРАТОР	-	J911558	0285273
MX100C	CASE 4-CYL. 244	(98-01)	ВЕНТ. - ПРИВ. КОНДИЦИОНЕРА	-	-	0172208
		(98-01)	ВЕНТИЛЯТОР - ГЕНЕРАТОР	-	241895A2	0173240
MX110	CASE 6-CYL. 359	(96-02)	ВЕНТ. - ПРИВ. КОНДИЦИОНЕРА	-	A184652	1272212
		(96-02)	ВЕНТ., ВОДЯНОЙ НАСОС - ГЕНЕРАТОР	-	J911558	0285273
				-	J911562	0385270
MX120	CASE 6-CYL. 359	(96-02)	ВЕНТ. - ПРИВ. КОНДИЦИОНЕРА	-	A184652	1272212
		(96-02)	ВЕНТ., ВОДЯНОЙ НАСОС - ГЕНЕРАТОР	-	J911558	0285273
				-	J911562	0385270
MX135	CASE 6-CYL. 359	(96-02)	ВЕНТ. - ПРИВ. КОНДИЦИОНЕРА	-	A184652	1272212
		(96-02)	ВЕНТ., ВОДЯНОЙ НАСОС - ГЕНЕРАТОР	-	J911558	0285273
				-	J911562	0385270
MX150	CASE 6-CYL. 359	(97-01)	ВЕНТ. - ПРИВ. КОНДИЦИОНЕРА	-	84766C1	0272210
		(97-01)	ВЕНТ., ВОДЯНОЙ НАСОС - ГЕНЕРАТОР	-	J911558	0285273
				-	J911562	0385270
MX170	CASE 6-CYL. 359	(97-01)	ВЕНТ. - ПРИВ. КОНДИЦИОНЕРА	-	84766C1	0272210
		(97-01)	ВЕНТ., ВОДЯНОЙ НАСОС - ГЕНЕРАТОР	-	J911558	0285273
				-	J911562	0385270
MX180	CASE 6-CYL. 505	(99-02)	КОМПРЕССОР ПНЕВМОТОРМОЗА	-	A189040	0372223
		(98)	КОМПРЕССОР	-	A189040	0372223
MX200	CASE 6-CYL. 505	(99-02)	КОМПРЕССОР ПНЕВМОТОРМОЗА	-	A189040	0372223
		(98)	КОМПРЕССОР	-	A189040	0372223
MX210	CASE 6-CYL. 505	(01-06)	ВЕНТ., ВОДЯНОЙ НАСОС - ГЕНЕРАТОР	-	87402830	1385317
MX220	CASE 6-CYL. 505	(00-02)	КОМПРЕССОР ПНЕВМОТОРМОЗА	-	A189040	0372223
		(98-99)	КОМПРЕССОР	-	A189040	0372223
MX230	CASE 6-CYL. 505	(01-06)	ВЕНТ., ВОДЯНОЙ НАСОС - ГЕНЕРАТОР	-	87402830	1385317

						
MX240	CASE 6-CYL. 505	(98-02)	ВЕНТ. - ПРИВ. КОНДИЦИОНЕРА	-	A189040	0372223
		(98-02)	ВЕНТИЛЯТОР - ГЕНЕРАТОР	-	243373A1	0385289
MX255	CASE 6-CYL. 505	(01-06)	ВЕНТ., ВОДЯНОЙ НАСОС - ГЕНЕРАТОР	-	87402831	1285316
MX270	CASE 6-CYL. 505	(98-02)	ВЕНТ. - ПРИВ. КОНДИЦИОНЕРА	-	A189040	0372223
		(98-02)	ВЕНТИЛЯТОР - ГЕНЕРАТОР	-	243373A1	0385289
MX285	CASE 6-CYL. 505	(01-06)	ВЕНТ., ВОДЯНОЙ НАСОС - ГЕНЕРАТОР	-	87402831	1285316
MX80C	CASE 4-CYL. 244	(98-02)	ВЕНТ. - ПРИВ. КОНДИЦИОНЕРА	-	-	0172208
		(98-02)	ВЕНТИЛЯТОР - ГЕНЕРАТОР	-	241895A2	0173240
MX90C	CASE 4-CYL. 244	(98-02)	ВЕНТ. - ПРИВ. КОНДИЦИОНЕРА	-	-	0172208
		(98-02)	ВЕНТИЛЯТОР - ГЕНЕРАТОР	-	241895A2	0173240
MXM120	CASE 6-CYL. 456	(02-07)	ВЕНТИЛЯТОР	-	87802822	0285314
MXM130	CASE 6-CYL. 456	(02-07)	ВЕНТИЛЯТОР	-	87802822	0285314
MXM140	CASE 6-CYL. 456	(02-07)	ВЕНТИЛЯТОР	-	87802822	0285314
MXM155	CASE 6-CYL. 456	(02-07)	ВЕНТИЛЯТОР	-	87802822	0285314
MXM175	CASE 6-CYL. 456	(02-07)	ВЕНТИЛЯТОР	-	87802822	0285314
MXM190	CASE 6-CYL. 456	(02-07)	ВЕНТИЛЯТОР	-	87802822	0285314
MXU100	CASE 4-CYL. 273	(04-06)	ПРИВОД КОНДИЦИОНЕРА	-	87802911	1587240
		(04-06)	ВЕНТИЛЯТОР	-	-	2385277
MXU110	CASE 4-CYL. 273	(04-06)	ПРИВОД КОНДИЦИОНЕРА	-	4899178	2385277
		(04-06)	ВОДЯНОЙ НАСОС	-	87802911	1587240
MXU125	CASE 6-CYL. 410	(04-06)	ПРИВОД КОНДИЦИОНЕРА	-	4899178	2385277
		(04-06)	ВЕНТИЛЯТОР - ГЕНЕРАТОР	-	87802911	1587240
MXU135	CASE 6-CYL. 410	(04-06)	ПРИВОД КОНДИЦИОНЕРА	-	4899178	2385277
		(04-06)	ВОДЯНОЙ НАСОС	-	87802911	1587240
STX275	CASE 6-CYL. 505	(00-06)	ВОДЯНОЙ НАСОС - ГЕНЕРАТОР	→ СЕР. HOMEP JEE0099500	3911567	0785288
STX280	CASE 6-CYL. 505	(00-06)	ВТУЛКА - ПРИВОД КОНДИЦИОНЕРА	-	A189040	0372223
		(06-07)	ПРИВОД КОНДИЦИОНЕРА	-	A189040	0372223
STX325	CASE 6-CYL. 543	(06-07)	ГЕНЕРАТОР - ПРИВОД КОНДИЦИОНЕРА	-	87437226	0284278
		(00-06)	ПРИВОД КОНДИЦИОНЕРА	-	A189040	0372223
STX330	CASE 6-CYL. 543	(00-06)	ВОДЯНОЙ НАСОС - ГЕНЕРАТОР	-	3911567	0785288
		(06-07)	ПРИВОД КОНДИЦИОНЕРА	-	A189040	0372223
STX375	CUMMINS 6-CYL. 912	(06-07)	ГЕНЕРАТОР	-	87437226	0284278
		(00-06)	ВОДЯНОЙ НАСОС	-	325289A1	1189245
STX380	CASE 6-CYL. 787	(00-06)	ГЕНЕРАТОР - ПРИВОД КОНДИЦИОНЕРА	-	87437226	0284278
		(06-07)	ВЕНТИЛЯТОР - ГЕНЕРАТОР	-	504078066	0285348
STX425	CUMMINS 6-CYL. 912	(06-07)	ВЕНТ., ГЕНЕР. - ПРИВОД КОНДИЦ.	-	87437226	0284278
		(01-06)	ВОДЯНОЙ НАСОС	-	325289A1	1189245
STX430	CASE 6-CYL. 787	(01-06)	ГЕНЕРАТОР - ПРИВОД КОНДИЦИОНЕРА	-	87437226	0284278
		(06-07)	ВОДЯНОЙ НАСОС	-	504078066	0285348
STX440	CUMMINS 6-CYL. 912	(06-07)	ГЕНЕРАТОР - ПРИВОД КОНДИЦИОНЕРА	-	87437226	0284278
		(00-02)	ГЕНЕРАТОР	-	325290A1	0284278
STX450	CUMMINS 6-CYL. 912	(00-02)	ВОДЯНОЙ НАСОС	-	325289A1	1189245
		(01-06)	ВОДЯНОЙ НАСОС	-	325289A1	1189245
STX480	CUMMINS 6-CYL. 915	(01-06)	ГЕНЕРАТОР - ПРИВОД КОНДИЦИОНЕРА	-	87437226	0284278
		(06-07)	ВОДЯНОЙ НАСОС	-	325289A1	1189245
STX500	CUMMINS 6-CYL. 912	(06-07)	ГЕНЕРАТОР - ПРИВОД КОНДИЦИОНЕРА	-	87437226	0284278
		(04-06)	ВОДЯНОЙ НАСОС	-	325289A1	1189245
STX530	CUMMINS 6-CYL. 915	(04-06)	ГЕНЕРАТОР - ПРИВОД КОНДИЦИОНЕРА	-	87437226	0284278
		(06-07)	ВОДЯНОЙ НАСОС	-	325289A1	1189245
		(06-07)	ГЕНЕРАТОР - ПРИВОД КОНДИЦИОНЕРА	-	87437226	0284278
		CATERPILLAR				
571E PS (64A)	CATERPILLAR D333	(61-72)	ГЕНЕРАТОР	-	2S9778	0272247
		(61-72)	ВЕНТИЛЯТОР	-	5H7371	2902164
		(61-72)	ГЕНЕРАТОР	СЕР. HOMEP 64A152 → 64A221	3S6272	1472236
571G (16W)	CATERPILLAR D3306			I → СЕР. HOMEP 64A222	2S5218	0372245
		(76-85)	ВЕНТИЛЯТОР - ГЕНЕРАТОР	-	-	2902164
572E (65A)	CATERPILLAR D399T	(61-72)	ГЕНЕРАТОР	-	2S9778	0272247
		(61-72)	ВЕНТИЛЯТОР	-	5H7371	2902164
		(61-72)	ГЕНЕРАТОР	СЕР. HOMEP 65A151 → 65A313	3S6272	1472236
572F PS (96N)	CATERPILLAR D333T			I → СЕР. HOMEP 65A314	2S5218	0372245
		(70-74)	ГЕНЕРАТОР	-	5M8135	0172235
583H (61A)	CATERPILLAR D343T	(60-74)	ГЕНЕРАТОР	-	8M8335	0372257
		(60-74)	ГЕНЕРАТОР	СЕР. HOMEP 61A1 → 61A96	3S3961	0372244
				СЕР. HOMEP 61A121 → 61A192	2S5218	0372245
				СЕР. HOMEP 61A193 → 61A679	8M8335	0372257
594 (62H)	CATERPILLAR D353TA			СЕР. HOMEP 61A97 → 61A120	2S2743	0372240
		(65-75)	ГЕНЕРАТОР	-	5S5249	0372260
CHALLENGER 45	CATERPILLAR 3116	(65-75)	ВЕНТИЛЯТОР	-	2P8624	2902164
		(94-01)	ПРИВОД КОНДИЦИОНЕРА	-	2P4191	0172235
		(94-01)	ВЕНТИЛЯТОР - ГЕНЕРАТОР	-	-	0399322
CHALLENGER 65	CATERPILLAR 3306	(94-01)	ВОДЯНОЙ НАСОС	-	-	0172201
		(86-90)	ПРИВОД КОНДИЦИОНЕРА	-	9N1329	0172217
CHALLENGER 65E	CATERPILLAR 3176	(86-90)	ВЕНТИЛЯТОР - ГЕНЕРАТОР	-	8M0959	0402153
		(97-01)	ВЕНТ. - ПРИВ. КОНДИЦИОНЕРА	-	-	0372240
CHALLENGER 75C	CATERPILLAR 3176	(97-01)	ВЕНТИЛЯТОР - ГЕНЕРАТОР	-	8M0959	0402153
		(92-96)	ВЕНТ. - ПРИВ. КОНДИЦИОНЕРА	-	-	0372242
		(92-96)	ВЕНТИЛЯТОР - ГЕНЕРАТОР	-	8M0959	0402153

						
CHALLENGER 85C	CATERPILLAR 3176	(93-96)	ВЕНТ. - ПРИВ. КОНДИЦИОНЕРА	-	-	0372242
		(93-96)	ВЕНТИЛЯТОР - ГЕНЕРАТОР	-	8M0959	0402153
CHALLENGER 85E	CATERPILLAR 3196	(97-01)	ВЕНТ. - ПРИВ. КОНДИЦИОНЕРА	-	-	0372240
		(97-01)	ВЕНТИЛЯТОР - ГЕНЕРАТОР	-	8M0959	0402153
D2 (4U)	CATERPILLAR D311	(48-57)	ОГРАНИЧИТЕЛЬ	-	5B7168	0272210
D3B (27Y)	CATERPILLAR 3204	(79-88)	ВЕНТИЛЯТОР - ГЕНЕРАТОР	-	-	0172253
D3C	CATERPILLAR 3204	(88-90)	ВЕНТИЛЯТОР	-	-	0372223
		(88-90)	ВОДЯНОЙ НАСОС - ГЕНЕРАТОР	-	-	0372245
D4 (6U)	CATERPILLAR 4-CYL. 350	(47-59)	ГЕНЕРАТОР - ОГРАНИЧИТЕЛЬ	-	-	0272210
D4 (7J)	CATERPILLAR D4400	(39-44)	ГЕНЕРАТОР	-	5B7168	0272210
D4 (7U)	CATERPILLAR 4-CYL. 350	(47-59)	ГЕНЕРАТОР - ОГРАНИЧИТЕЛЬ	-	-	0272210
D4D (22C)	CATERPILLAR 3304	(67-68)	ГЕНЕРАТОР	-	4M6291	0272215
		(67-68)	ВОДЯНОЙ НАСОС	-	5S1817	0372258
	CATERPILLAR D315	(67-68)	ГЕНЕРАТОР	-	4M6291	0272215
		(67-68)	ВОДЯНОЙ НАСОС	-	5S1817	0372258
	CATERPILLAR D330	(67-68)	ГЕНЕРАТОР	-	4M6291	0272215
		(67-68)	ВОДЯНОЙ НАСОС	-	5S1817	0372258
D4D (78A)	CATERPILLAR 3304	(63-68)	ВЕНТИЛЯТОР	-	5S1817	0372258
		(63-68)	ГЕНЕРАТОР	-	-	0272215
D4D (82J)	CATERPILLAR 3304	(68-77)	ПРИВОД КОНДИЦИОНЕРА	-	2P5619	0372272
				-	2P6818	0172225
D4D (83J)	CATERPILLAR 3304	(68-77)	ПРИВОД КОНДИЦИОНЕРА	-	2P5619	0372272
				-	2P6820	0172221
D4D SA (20J)	CATERPILLAR 3304	(66-68)	ГЕНЕРАТОР	-	4M6291	0272215
		(66-68)	ВОДЯНОЙ НАСОС	-	8M8335	0372257
D4D SA (84J)	CATERPILLAR 3304	(68-77)	ПРИВОД КОНДИЦИОНЕРА	-	2P5619	0372272
				-	2P6818	0172225
				-	2P6820	0172221
D4E (70X)	CATERPILLAR 3304	(78-87)	ПРИВОД КОНДИЦИОНЕРА	-	-	0372232
D4H (8PB)	CATERPILLAR 3204	(85-95)	ВЕНТИЛЯТОР - ГЕНЕРАТОР	-	5S3244	0372262
		(85-95)	ВОДЯНОЙ НАСОС	-	-	0422134
D5B LGP (46X)	CATERPILLAR 3306	(77-87)	ПРИВОД КОНДИЦИОНЕРА	-	-	0172225
D6 (8U)	CATERPILLAR D318	(47-59)	ОГРАНИЧИТЕЛЬ	CER.HOMEP 9U1 → 9U29764	4B2544	0172217
D6 (9U)	CATERPILLAR D318	(47-59)	ОГРАНИЧИТЕЛЬ	CER.HOMEP 9U1 → 9U29764	4B2544	0172217
D6C (10K)	CATERPILLAR D333	(67-76)	ПРИВОД КОНДИЦИОНЕРА	-	2P4191	0172235
		(67-76)	ВЕНТИЛЯТОР - ГЕНЕРАТОР	-	7B344	0202139
D6C (71A)	CATERPILLAR D333	(63-67)	МУФТА	-	8M8335	0372257
D6C (73A)	CATERPILLAR D333	(64-68)	МУФТА	-	8M8335	0372257
D6C (74A)	CATERPILLAR D333	(63-67)	МУФТА	-	8M8335	0372257
D6C (76A)	CATERPILLAR D333	(63-67)	МУФТА	-	8M8335	0372257
D6C (99J)	CATERPILLAR D333	(67-77)	ПРИВОД КОНДИЦИОНЕРА	-	2P4191	0172235
D6C LGP (69U)	CATERPILLAR 3306	(72-77)	ПРИВОД КОНДИЦИОНЕРА	-	4N6013	1472238
D6D SA (5X)	CATERPILLAR 3306	(76-90)	ПРИВОД КОНДИЦИОНЕРА	-	-	1472238
D6H (3ZF)	CATERPILLAR 3306	(87-90)	ВЕНТИЛЯТОР - ГЕНЕРАТОР	-	-	2902164
D7E (47A)	CATERPILLAR D339	(61-69)	ГЕНЕРАТОР	-	259506	0122155
				-	259778	0272247
		(61-69)	ГЕНЕРАТОР	-	255218	0372245
				-	356272	1472236
				-	5M8135	0172235
				-	5M8137	0372231
D7E (48A)	CATERPILLAR D339	(61-70)	ГЕНЕРАТОР	-	259506	0122155
				-	259778	0272247
		(61-70)	ВЕНТИЛЯТОР	-	5H7371	2902164
		(61-70)	ГЕНЕРАТОР	CER.HOMEP 48A6393 → 48A9314 I → CER.HOMEP 48A9315	356272	1472236
D7E (93N)	CATERPILLAR D339	(69-74)	ПРИВОД КОНДИЦИОНЕРА	-	1P3085	0422134
D7F (93N)	CATERPILLAR 3306	(69-75)	ПРИВОД КОНДИЦИОНЕРА	-	1P3085	0422134
D7F (94N)	CATERPILLAR 3306	(69-75)	ПРИВОД КОНДИЦИОНЕРА	-	1P3085	0422134
D7G (92V)	CATERPILLAR 3306	(75-88)	ВЕНТИЛЯТОР - ГЕНЕРАТОР	-	5H7371	2902164
D7H (79Z)	CATERPILLAR 3306	(86-95)	ПРИВОД КОНДИЦИОНЕРА	-	-	0272218
D8 (14A)	CATERPILLAR D13000	(54-58)	ВЕНТИЛЯТОР	-	-	0202139
D8E (14A)	CATERPILLAR D342	(55-58)	ВЕНТИЛЯТОР	-	-	0202139
D8G (15A)	CATERPILLAR D342	(55-59)	ВЕНТИЛЯТОР	-	-	0202139
D8H (22A)	CATERPILLAR D342	(59-69)	ГЕНЕРАТОР	-	259778	0272247
				-	8M8335	0372257
				-	8M8336	0172253
		(59-69)	ГЕНЕРАТОР	-	259506	0122155
				-	8M8335	0372257
D8H (46A)	CATERPILLAR D342	(59-74)	ПРИВОД КОНДИЦИОНЕРА	CER.HOMEP 46A12085 → 46A28136 I → CER.HOMEP 46A12137	-	1472251
		(59-74)	ГЕНЕРАТОР	-	1P4334	0422134
				-	259778	0272247
				-	8M8335	0372257
				-	8M8336	0172253
		(59-74)	ГЕНЕРАТОР	CER.HOMEP 46A1 → 46A8081	353961	0372244
				CER.HOMEP 46A10726 → 46A12671 I → CER.HOMEP 46A12672	255218	0372245
				CER.HOMEP 46A8082 → 46A10725	252743	0372240

						
D8H (68A)	CATERPILLAR D342	(60-74)	ГЕНЕРАТОР	-	8M8335	0372257
		(60-74)	ГЕНЕРАТОР	СЕР. HOMEP 68A1003 → 68A1187	8M8336	0172253
D8K (77V)	CATERPILLAR D342	(74-84)	ГЕНЕРАТОР	-	255218	0372245
		(74-84)	ВЕНТИЛЯТОР	СЕР. HOMEP 68A1188 → 68A3846	8M8335	0372257
D8L	CATERPILLAR 3408	(82-92)	ГЕНЕРАТОР	-	-	1401127
D8L (53Y)	CATERPILLAR 3408	(82-92)	ВЕНТИЛЯТОР	-	6N4548	0301141
		(81-87)	ГЕНЕРАТОР	-	3S9652	1472264
D9G (66A)	CATERPILLAR D353TA	(61-74)	КОМПРЕССОР ПНЕВМОТОРМОЗА	-	6N6650	0301141
D9G (90J)	CATERPILLAR D353TA	(61-74)	ГЕНЕРАТОР	СЕР. HOMEP 66A1209 → 66A3846	8M8335	0372257
D9H (90V)	CATERPILLAR D353	(69-75)	ВЕНТИЛЯТОР	I → СЕР. HOMEP 90J106	5H7371	2902164
		(74-81)	ВЕНТ. - ПРИВ. КОНДИЦИОНЕРА	-	2P6532	1472264
		(74-81)	ВЕНТИЛЯТОР - ВОДЯНОЙ НАСОС	-	5H7371	2902164
CBT						
8060	MERCEDES-BENZ 6-CYL. 346	(87-93)	ГЕНЕРАТОР	-	-	0372245
		(87-93)	ГИДРАВЛИЧЕСКИЙ НАСОС	-	-	0372203
8240	PERKINS 4-CYL. 248	(87-91)	ГЕНЕРАТОР	-	-	0372242
		(87-91)	ГИДРАВЛИЧЕСКИЙ НАСОС	-	-	0372203
8260	PERKINS 6-CYL. 354	(87-91)	ГЕНЕРАТОР	-	-	0272247
CHALLENGER						
MT865B	CATERPILLAR C18	(05-06)	ПРИВОД КОНДИЦИОНЕРА	-	500685D1	2385342
		(05-06)	ВЕНТИЛЯТОР	-	197-6291	1490281
COCKSHUTT						
40	BUDA 6-CYL. 230	(49-58)	ГИДРОУСИЛ. РУЛЕВ. УПРАВЛЕНИЯ	-	Z527	2502096
50	BUDA 6-CYL. 273	(53-58)	ГИДРОУСИЛ. РУЛЕВ. УПРАВЛЕНИЯ	-	Z527	2502096
540	CONTINENTAL 4-CYL. 162	(58-62)	ГИДРОУСИЛ. РУЛЕВ. УПРАВЛЕНИЯ	-	Z928	1472238
		(58-62)	ВЕНТИЛЯТОР - ГЕНЕРАТОР	-	Z555	0172225
550	HERCULES 4-CYL. 198	(58-62)	ГИДРОУСИЛ. РУЛЕВ. УПРАВЛЕНИЯ	-	Z880	1472236
		(58-62)	ВЕНТИЛЯТОР - ГЕНЕРАТОР	-	Z555	0172225
560	PERKINS 4-CYL. 269	(58-62)	ГИДРОУСИЛ. РУЛЕВ. УПРАВЛЕНИЯ	-	Z881	0372232
		(58-62)	ВЕНТИЛЯТОР - ГЕНЕРАТОР	-	Z928	1472238
570	HERCULES 6-CYL. 298	(58-60)	ГИДРОУСИЛ. РУЛЕВ. УПРАВЛЕНИЯ	-	Z883	0372231
35 DELUXE	HERCULES 4-CYL. 198	(58-60)	ВЕНТИЛЯТОР - ГЕНЕРАТОР	-	Z882	0372240
		(56-58)	ГИДРОУСИЛ. РУЛЕВ. УПРАВЛЕНИЯ	-	Z555	0172225
GOLDEN ARROW	HERCULES 4-CYL. 198	(56-58)	ВЕНТИЛЯТОР - ГЕНЕРАТОР	-	Z577	0173235
		(57)	ГИДРОУСИЛ. РУЛЕВ. УПРАВЛЕНИЯ	-	Z555	0172225
		(57)	ВЕНТИЛЯТОР - ГЕНЕРАТОР	-	Z671	0173240
				-	Z555	0172225
DAVID BROWN						
770	DAVID BROWN 3-CYL. 146	(65-70)	ВЕНТИЛЯТОР - ГЕНЕРАТОР	-	912196	0173220
780	DAVID BROWN 3-CYL. 146	(67-71)	ВЕНТИЛЯТОР - ГЕНЕРАТОР	-	912196	0173220
850	DAVID BROWN 4-CYL. 154	(60-65)	ВЕНТИЛЯТОР - ГЕНЕРАТОР	-	A903050	0373225
880	DAVID BROWN 3-CYL. 154	(61-71)	ГИДРОУСИЛ. РУЛЕВ. УПРАВЛЕНИЯ	-	913631	0173207
		(61-71)	ВЕНТИЛЯТОР - ГЕНЕРАТОР	-	912196	0173220
885	DAVID BROWN 3-CYL. 146	(71-80)	ВЕНТИЛЯТОР - ГЕНЕРАТОР	-	912196	0173220
		(71-80)	ВЕНТИЛЯТОР - ГЕНЕРАТОР	-	901111	0173224
	DAVID BROWN 3-CYL. 164	(71-80)	ВЕНТИЛЯТОР - ГЕНЕРАТОР	-	942053R	0273217
		(71-80)	ГИДРОУСИЛ. РУЛЕВ. УПРАВЛЕНИЯ	-	913637R	0373178
		(71-80)	ВЕНТИЛЯТОР - ГЕНЕРАТОР	-	912196	0173220
900	DAVID BROWN 4-CYL. 164	(56-58)	ВЕНТИЛЯТОР - ГЕНЕРАТОР	-	A903050	0373225
990	DAVID BROWN 4-CYL. 185	(61-80)	ВЕНТИЛЯТОР - ГЕНЕРАТОР	-	903050	0373225
		(61-80)	ВЕНТИЛЯТОР - ГЕНЕРАТОР	СЕР. HOMEP 482001 → 800000	901111	0173224
				I → СЕР. HOMEP 800001	68073	0373225
	DAVID BROWN 4-CYL. 195	(61-80)	ВЕНТИЛЯТОР - ГЕНЕРАТОР	-	903050	0373225
(61-80)		ВЕНТИЛЯТОР - ГЕНЕРАТОР	СЕР. HOMEP 482001 → 800000	901111	0173224	
				I → СЕР. HOMEP 800001	68073	0373225
995	DAVID BROWN 4-CYL. 219	(71-80)	ВЕНТИЛЯТОР - ГЕНЕРАТОР	-	903050	0373225
		(71-80)	ВЕНТИЛЯТОР - ГЕНЕРАТОР	СЕР. HOMEP 482001 → 800000	901111	0173224
				I → СЕР. HOMEP 800001	68073	0373225
996	DAVID BROWN 4-CYL. 219	(72-76)	ВЕНТИЛЯТОР - ГЕНЕРАТОР	-	903050	0373225
		(72-76)	ВЕНТИЛЯТОР - ГЕНЕРАТОР	СЕР. HOMEP 482001 → 800000	901111	0173224
				I → СЕР. HOMEP 800001	68073	0373225
1210	DAVID BROWN 4-CYL. 219	(71-80)	ВЕНТИЛЯТОР - ГЕНЕРАТОР	-	68073	0373225
1212	DAVID BROWN 4-CYL. 219	(71-75)	ВЕНТИЛЯТОР - ГЕНЕРАТОР	-	68073	0373225
3800	DAVID BROWN 3-CYL. 146	(68-72)	ВЕНТИЛЯТОР - ГЕНЕРАТОР	-	901111	0173224
4600	DAVID BROWN 3-CYL. 164	(69-72)	ВЕНТИЛЯТОР - ГЕНЕРАТОР	-	912196	0173220
DEUTZ-ALLIS						
5215	HINOMOTO 3-CYL. 61	(86-89)	ВЕНТИЛЯТОР - ГЕНЕРАТОР	-	A38	0272210
5220	TOYOSHA 3-CYL. 87	(86-90)	ВЕНТИЛЯТОР - ГЕНЕРАТОР	-	-	0172217
5230	TOYOSHA 3-CYL. 92	(86-91)	ВЕНТИЛЯТОР - ГЕНЕРАТОР	-	-	0172217
6070	ALLIS-CHALMERS 4-CYL. 200	(85-86)	ПРИВОД КОНДИЦИОНЕРА	-	562203	0172219
		(85-86)	ВЕНТИЛЯТОР - ГЕНЕРАТОР	-	263408	1472238
6240	DEUTZ 3-CYL. 173	(85-92)	ВЕНТИЛЯТОР ОБДУВА - ГЕНЕРАТОР	-	1175765	0173253
6250	DEUTZ 3-CYL. 173	(85-91)	ВЕНТИЛЯТОР ОБДУВА - ГЕНЕРАТОР	-	1175765	0173253
6260	DEUTZ 3-CYL. 187	(85-91)	ВЕНТИЛЯТОР ОБДУВА - ГЕНЕРАТОР	-	1175765	0173253







CATERPILLAR







CBT







CHALLENGER

COCKSHUTT

DAVID BROWN







							
DAVID BROWN	6265	DEUTZ 4-CYL. 230	(85-91)	ВЕНТИЛЯТОР ОБДУВА - ГЕНЕРАТОР	-	1175765	0173253
	6275	DEUTZ 4-CYL. 249	(85-91)	ВЕНТИЛЯТОР ОБДУВА - ГЕНЕРАТОР	-	1175765	0173253
	7085	DEUTZ 4-CYL. 249	(85-91)	ПРИВОД КОНДИЦИОНЕРА	-	4342249	0372244
			(85-91)	ВЕНТИЛЯТОР ОБДУВА - ГЕНЕРАТОР	-	2235262	0173249
					-	2235265	0173257
7120	DEUTZ 6-CYL. 374	(86-91)	ВЕНТИЛЯТОР ОБДУВА	-	-	0173240	
7145	DEUTZ 6-CYL. 374	(86-91)	ГЕНЕРАТОР	-	2235180	0373225	
		(86-91)	ВЕНТИЛЯТОР ОБДУВА	-	2234343	0173240	
		(86-91)	ПРИВОД КОНДИЦИОНЕРА	-	260149	0372280	
8010	ALLIS-CHALMERS 6-CYL. 301	(86-89)	ПРИВОД КОНДИЦИОНЕРА	-	260149	0372280	
8070	ALLIS-CHALMERS 6-CYL. 426	(86-89)	ВЕНТИЛЯТОР - ГЕНЕРАТОР	-	254351	0372242	
		(86-89)	ВЕНТИЛЯТОР - ГЕНЕРАТОР	-	273193	1401129	
9130	DEUTZ 6-CYL. 374	(89-92)	ПРИВОД КОНДИЦИОНЕРА	-	-	0272210	
9150	DEUTZ 6-CYL. 374	(89-92)	ГЕНЕРАТОР	-	-	1472227	
		(89-92)	ПРИВОД КОНДИЦИОНЕРА	-	303535835	0172208	
		(89-92)	ГЕНЕРАТОР	-	303526658	1472227	
9170	DEUTZ 6-CYL. 584	(89-92)	ВЕНТ. ОБДУВА - ХОЛОСТ. РОЛИК	-	2235177	0173244	
		(89-92)	ПРИВОД КОНДИЦИОНЕРА	-	72160695	0173205	
9190	DEUTZ 6-CYL. 584			-	303527484	0372204	
		(89-92)	ГЕНЕРАТОР	-	303526682	0373201	
		(89-92)	ПРИВОД КОНДИЦИОНЕРА	-	72160695	0173205	
				-	303527484	0372204	
				-	303526682	0373201	
6260F	DEUTZ 3-CYL. 187	(87-91)	ВЕНТИЛЯТОР ОБДУВА - ГЕНЕРАТОР	-	2235256	0173249	
6275F	DEUTZ 4-CYL. 249	(88-91)	ВЕНТИЛЯТОР ОБДУВА - ГЕНЕРАТОР	-	2235256	0173249	
6275L	DEUTZ 4-CYL. 249	(88-91)	ВЕНТИЛЯТОР ОБДУВА - ГЕНЕРАТОР	-	2235256	0173249	
DEUTZ-FAHR							
D30-06	DEUTZ 2-CYL. 115	(69-79)	ВЕНТИЛЯТОР ОБДУВА - ГЕНЕРАТОР	-	-	0373225	
D40-06	DEUTZ 3-CYL. 173	(69-78)	ВЕНТИЛЯТОР ОБДУВА - ГЕНЕРАТОР	-	-	0173249	
D45-06	DEUTZ 3-CYL. 173	(72-80)	ВЕНТИЛЯТОР ОБДУВА - ГЕНЕРАТОР	-	-	0173249	
D62-06	DEUTZ 4-CYL. 230	(74-81)	ВЕНТИЛЯТОР ОБДУВА - ГЕНЕРАТОР	-	-	0173249	
D68-06	DEUTZ 4-CYL. 230	(74-80)	ВЕНТИЛЯТОР ОБДУВА - ГЕНЕРАТОР	-	-	0173249	
D80-06	DEUTZ 6-CYL. 345	(72-79)	ВЕНТИЛЯТОР ОБДУВА - ГЕНЕРАТОР	-	-	0173253	
DX110	DEUTZ 6-CYL. 345	(79-80)	ПРИВОД КОНДИЦИОНЕРА	-	-	0372203	
		(80)	ВЕНТИЛЯТОР ОБДУВА - ГЕНЕРАТОР	-	-	0173253	
DX120	DEUTZ 6-CYL. 374	(80-84)	ПРИВОД КОНДИЦИОНЕРА	-	-	0372203	
		(80-84)	ВЕНТИЛЯТОР ОБДУВА - ГЕНЕРАТОР	-	-	1472251	
DX130	DEUTZ 6-CYL. 374	(80-84)	ПРИВОД КОНДИЦИОНЕРА	-	-	0372203	
		(80-84)	ВЕНТИЛЯТОР ОБДУВА - ГЕНЕРАТОР	-	-	1472251	
DX140	DEUTZ 6-CYL. 374	(79-80)	ГЕНЕРАТОР	-	-	0373225	
DX160	DEUTZ 6-CYL. 374	(79-84)	ПРИВОД КОНДИЦИОНЕРА	-	-	0372203	
		(79-84)	ВЕНТИЛЯТОР ОБДУВА - ГЕНЕРАТОР	-	-	1472251	
DX90	DEUTZ 5-CYL. 287	(79-84)	ПРИВОД КОНДИЦИОНЕРА	-	-	0372203	
		(79-84)	ГЕНЕРАТОР	-	33566	0173230	
		(79-84)	ВЕНТИЛЯТОР ОБДУВА	-	2232958	0173240	
		(79-84)	ГИДРАВЛИЧЕСКИЙ НАСОС	-	33567	1472238	
		(79-84)	ВЕНТИЛЯТОР ОБДУВА - ГЕНЕРАТОР	-	-	0173253	
FERGUSON							
40	CONTINENTAL 4-CYL. 134	(56)	ВЕНТИЛЯТОР - ГЕНЕРАТОР	-	181523M1	0272218	
F40	CONTINENTAL 4-CYL. 134	(56-57)	ВЕНТИЛЯТОР - ГЕНЕРАТОР	-	509572M1	0172217	
TO35	CONTINENTAL 4-CYL. 134	(54-57)	ВЕНТИЛЯТОР - ГЕНЕРАТОР	-	509572M1	0172217	
FERRARI							
86	LAMBORGHINI 3-CYL. 151	(78-89)	ВЕНТИЛЯТОР ОБДУВА	-	-	0173214	
95	LAMBORGHINI 2-CYL. 81	(81-89)	ВЕНТИЛЯТОР ОБДУВА	-	-	0173197	
1300	LAMBORGHINI 2-CYL. 81	(87-89)	ВЕНТИЛЯТОР ОБДУВА	-	-	0173197	
94L	LAMBORGHINI 2-CYL. 81	(81-82)	ВЕНТИЛЯТОР ОБДУВА	-	-	0173197	
FIAT							
F110	FIAT 6-CYL. 358	(90-95)	ВЕНТ. - ГЕН. - ХОЛОСТ. РОЛИК	-	-	0173225	
		(90-95)	ВЕНТИЛЯТОР - ХОЛОСТОЙ РОЛИК	-	-	0373221	
F130	FIAT 6-CYL. 358	(90-95)	ВЕНТ. - ГЕН. - ХОЛОСТ. РОЛИК	-	-	0173225	
		(90-95)	ВЕНТИЛЯТОР - ХОЛОСТОЙ РОЛИК	-	-	0373221	
FORD							
501	FORD 4-CYL. 134	(58-62)	ГИДРОУСИЛ. РУЛЕВ. УПРАВЛЕНИЯ	→ I CEP. HOMEP 89929	310050	0172225	
				I → CEP. HOMEP 89930	EAF8577A	0272215	
	(58-62)	ВЕНТИЛЯТОР - ГЕНЕРАТОР	-	EAF8577A	0272215		
	FORD 4-CYL. 144	(58-62)	ГИДРОУСИЛ. РУЛЕВ. УПРАВЛЕНИЯ	→ I CEP. HOMEP 89929	310050	0172225	
			I → CEP. HOMEP 89930	EAF8577A	0272215		
611	FORD 4-CYL. 134	(58-62)	ВЕНТИЛЯТОР - ГЕНЕРАТОР	-	EAF8577A	0272215	
		(57-62)	ГИДРОУСИЛ. РУЛЕВ. УПРАВЛЕНИЯ	→ I CEP. HOMEP 89929	310050	0172225	
FORD 4-CYL. 134 LPG		(57-62)	ВЕНТИЛЯТОР - ГЕНЕРАТОР	-	EAF8577A	0272215	
				I → CEP. HOMEP 89930	EAF8577A	0272215	
	(57-62)	ГИДРОУСИЛ. РУЛЕВ. УПРАВЛЕНИЯ	→ I CEP. HOMEP 89929	310050	0172225		
			I → CEP. HOMEP 89930	EAF8577A	0272215		
FORD 4-CYL. 144		(57-62)	ВЕНТИЛЯТОР - ГЕНЕРАТОР	-	EAF8577A	0272215	
		(57-62)	ГИДРОУСИЛ. РУЛЕВ. УПРАВЛЕНИЯ	→ I CEP. HOMEP 89929	310050	0172225	
				I → CEP. HOMEP 89930	EAF8577A	0272215	
		(57-62)	ВЕНТИЛЯТОР - ГЕНЕРАТОР	-	EAF8577A	0272215	







							
971	FORD 4-CYL. 172	(57-62)	ГИДРОУСИЛ. РУЛЕВ. УПРАВЛЕНИЯ	→ I СЕР. HOMER 89929	310050	0172225	
			(57-62) ВЕНТИЛЯТОР - ГЕНЕРАТОР	→ СЕР. HOMER 89930	ЕАF8577А	0272215	
	FORD 4-CYL. 172 LPG	(57-62)	ГИДРОУСИЛ. РУЛЕВ. УПРАВЛЕНИЯ	→ I СЕР. HOMER 89929	310050	0172225	
			(57-62) ВЕНТИЛЯТОР - ГЕНЕРАТОР	→ СЕР. HOMER 89930	ЕАF8577А	0272215	
981	FORD 4-CYL. 172	(57-62)	ГИДРОУСИЛ. РУЛЕВ. УПРАВЛЕНИЯ	→ I СЕР. HOMER 89929	310050	0172225	
			(57-62) ВЕНТИЛЯТОР - ГЕНЕРАТОР	→ СЕР. HOMER 89930	ЕАF8577А	0272215	
	FORD 4-CYL. 172 LPG	(57-62)	ГИДРОУСИЛ. РУЛЕВ. УПРАВЛЕНИЯ	→ I СЕР. HOMER 89929	310050	0172225	
			(57-62) ВЕНТИЛЯТОР - ГЕНЕРАТОР	→ СЕР. HOMER 89930	ЕАF8577А	0272215	
1000	SHIBAURA 2-CYL. 78	(73-78)	ВЕНТИЛЯТОР - ГЕНЕРАТОР	-	-	0172219	
1100	SHIBAURA 2-CYL. 43	(83)	ВЕНТИЛЯТОР - ГЕНЕРАТОР	-	9845513	0173199	
1110	SHIBAURA 2-CYL. 43	(84-89)	ВЕНТИЛЯТОР - ГЕНЕРАТОР	-	9845513	0173199	
1200	SHIBAURA 2-CYL. 49	(80-83)	ВЕНТИЛЯТОР - ГЕНЕРАТОР	-	-	0173200	
1210	SHIBAURA 3-CYL. 54	(83-89)	ВЕНТИЛЯТОР - ГЕНЕРАТОР	-	-	0173198	
1300	SHIBAURA 2-CYL. 49	(79-82)	ВЕНТИЛЯТОР - ГЕНЕРАТОР	-	-	0173200	
1500	SHIBAURA 2-CYL. 61	(79-83)	ВЕНТИЛЯТОР - ГЕНЕРАТОР	-	-	0172219	
	SHIBAURA 2-CYL. 69	(79-83)	ВЕНТИЛЯТОР - ГЕНЕРАТОР	-	-	0172219	
1600	SHIBAURA 2-CYL. 78	(76-79)	ВЕНТИЛЯТОР - ГЕНЕРАТОР	-	-	0172219	
1700	SHIBAURA 2-CYL. 78	(79-83)	ВЕНТИЛЯТОР - ГЕНЕРАТОР	-	-	0172219	
1710	SHIBAURA 3-CYL. 85	(83-86)	ВЕНТИЛЯТОР - ГЕНЕРАТОР	-	-	0173205	
2000	FORD 3-CYL. 158	(62-75)	ГИДРОУСИЛ. РУЛЕВ. УПРАВЛЕНИЯ	-	ЕАF8577А	0272215	
			(62-75) ВЕНТИЛЯТОР - ГЕНЕРАТОР	-	-	0372240	
2100	FORD 3-CYL. 158	(67-75)	ГИДРОУСИЛ. РУЛЕВ. УПРАВЛЕНИЯ	-	ЕАF8577А	0272215	
			(67-75) ВЕНТИЛЯТОР - ГЕНЕРАТОР	-	-	0372240	
2310	FORD 3-CYL. 158	(82-85)	ВЕНТИЛЯТОР	-	D3NN10C318D	0372240	
2600	FORD 3-CYL. 158	(77-81)	ПРИВОД КОНДИЦИОНЕРА	-	86514609	0372203	
			(76-81) ГЕНЕРАТОР	-	9604339	0372240	
2610	FORD 3-CYL. 158	(77-81)	ВЕНТИЛЯТОР	→ ПРИВОД КОНДИЦИОНЕРА	86518903	0172188	
			(82-83) ВЕНТИЛЯТОР	-	D3NN10C318D	0372240	
3000	FORD 3-CYL. 175	(82-83)	ВЕНТИЛЯТОР	-	D3NN10C318D	0372240	
			FORD 3-CYL. 158	(65-76) ГИДРОУСИЛ. РУЛЕВ. УПРАВЛЕНИЯ	-	ЕАF8577А	0272215
	FORD 3-CYL. 175	(65-76)	ВЕНТИЛЯТОР - ГЕНЕРАТОР	-	-	0372240	
			ГИДРОУСИЛ. РУЛЕВ. УПРАВЛЕНИЯ	-	ЕАF8577А	0272215	
3100	FORD 3-CYL. 158	(66-75)	ВЕНТИЛЯТОР - ГЕНЕРАТОР	-	-	0372240	
			ГИДРОУСИЛ. РУЛЕВ. УПРАВЛЕНИЯ	-	ЕАF8577А	0272215	
	FORD 3-CYL. 175	(66-75)	ВЕНТИЛЯТОР - ГЕНЕРАТОР	-	-	0372240	
			ГИДРОУСИЛ. РУЛЕВ. УПРАВЛЕНИЯ	-	ЕАF8577А	0272215	
3300	FORD 3-CYL. 175	(68-75)	ВЕНТИЛЯТОР - ГЕНЕРАТОР	-	-	0372240	
			ГИДРОУСИЛ. РУЛЕВ. УПРАВЛЕНИЯ	-	ЕАF8577А	0272215	
3310	FORD 3-CYL. 175	(68-75)	ВЕНТИЛЯТОР - ГЕНЕРАТОР	-	-	0372240	
			ГИДРОУСИЛ. РУЛЕВ. УПРАВЛЕНИЯ	-	ЕАF8577А	0272215	
3330	FORD 3-CYL. 158	(68-75)	ВЕНТИЛЯТОР - ГЕНЕРАТОР	-	-	0372240	
			ГИДРОУСИЛ. РУЛЕВ. УПРАВЛЕНИЯ	-	ЕАF8577А	0272215	
3400	FORD 3-CYL. 175	(65-75)	ВЕНТИЛЯТОР - ГЕНЕРАТОР	-	-	0372242	
			ВОДЯНОЙ НАСОС - ГЕНЕРАТОР	-	D5NN10C318A	0372197	
3600	FORD 3-CYL. 175	(75-81)	ВЕНТИЛЯТОР - ГЕНЕРАТОР	-	-	0372242	
			ВОДЯНОЙ НАСОС - ГЕНЕРАТОР	-	D5NN10C318A	0372197	
3610	FORD 3-CYL. 175	(82-83)	ВЕНТИЛЯТОР - ГЕНЕРАТОР	-	-	0372242	
			ВОДЯНОЙ НАСОС - ГЕНЕРАТОР	-	D5NN10C318A	0372197	
	FORD 3-CYL. 192	(82-83)	ВЕНТИЛЯТОР - ГЕНЕРАТОР	-	-	0372242	
4000	FORD 3-CYL. 201	(65-75)	ГИДРОУСИЛ. РУЛЕВ. УПРАВЛЕНИЯ	-	ЕАF8577А	0272215	
			ВЕНТИЛЯТОР - ГЕНЕРАТОР	-	-	0372240	
4100	FORD 3-CYL. 183	(76-81)	ВЕНТИЛЯТОР - ГЕНЕРАТОР	-	-	0372242	
			ВОДЯНОЙ НАСОС - ГЕНЕРАТОР	-	D5NN10C318A	0372197	
4330	FORD 3-CYL. 201	(68-75)	ГИДРОУСИЛ. РУЛЕВ. УПРАВЛЕНИЯ	-	ЕАF8577А	0272215	
			ВЕНТИЛЯТОР - ГЕНЕРАТОР	-	-	0372240	
4340	FORD 3-CYL. 201	(68-75)	ГИДРОУСИЛ. РУЛЕВ. УПРАВЛЕНИЯ	-	ЕАF8577А	0272215	
			ВЕНТИЛЯТОР - ГЕНЕРАТОР	-	-	0372240	
4400	FORD 3-CYL. 192	(68-74)	ВЕНТИЛЯТОР - ГЕНЕРАТОР	-	-	0372242	
			ВОДЯНОЙ НАСОС - ГЕНЕРАТОР	-	D5NN10C318A	0372197	
4600	FORD 3-CYL. 192	(75-81)	ВЕНТИЛЯТОР - ГЕНЕРАТОР	-	-	0372242	
			ВОДЯНОЙ НАСОС - ГЕНЕРАТОР	-	D5NN10C318A	0372197	
	FORD 3-CYL. 201	(75-81)	ВЕНТИЛЯТОР - ГЕНЕРАТОР	-	-	0372242	
4830	FORD 3-CYL. 256	(89-93)	ВЕНТИЛЯТОР - ГЕНЕРАТОР	-	F7NN20C318BA	0372242	
			ВОДЯНОЙ НАСОС - ГЕНЕРАТОР	-	-	0372240	
5000	FORD 4-CYL. 233	(62-67)	ГИДРОУСИЛ. РУЛЕВ. УПРАВЛЕНИЯ	-	ЕАF8577А	0272215	
			ВЕНТИЛЯТОР - ГЕНЕРАТОР	-	-	0372240	
	FORD 4-CYL. 256	(68-75)	ГИДРОУСИЛ. РУЛЕВ. УПРАВЛЕНИЯ	-	ЕАF8577А	0272215	
5100	FORD 4-CYL. 256	(65-76)	ВЕНТИЛЯТОР - ГЕНЕРАТОР	-	-	0372240	
			ГИДРОУСИЛ. РУЛЕВ. УПРАВЛЕНИЯ	-	ЕАF8577А	0272215	
			ВЕНТИЛЯТОР - ГЕНЕРАТОР	-	-	0372240	

						
5600	FORD 4-CYL. 233	(75-81)	ВЕНТИЛЯТОР - ГЕНЕРАТОР	-	-	0372242
		(75-81)	ВОДЯНОЙ НАСОС - ГЕНЕРАТОР	-	D5NN10C318A	0372197
6000	FORD 6-CYL. 223	(61-67)	ВЕНТИЛЯТОР	-	C0NN8A602B	1473203
		(61-67)	ВОДЯНОЙ НАСОС - ГЕНЕРАТОР	-	C0NN8620B	0173210
	FORD 6-CYL. 242	(61-67)	ВЕНТИЛЯТОР	-	C0NN8A602B	1473203
		(61-67)	ВОДЯНОЙ НАСОС - ГЕНЕРАТОР	-	C0NN8620B	0173210
6100	FORD 6-CYL. 223	(63-67)	ВЕНТИЛЯТОР	-	C0NN8A602B	1473203
		(63-67)	ВОДЯНОЙ НАСОС - ГЕНЕРАТОР	-	C0NN8620B	0173210
	FORD 6-CYL. 242	(63-67)	ВЕНТИЛЯТОР	-	C0NN8A602B	1473203
		(63-67)	ВОДЯНОЙ НАСОС - ГЕНЕРАТОР	-	C0NN8620B	0173210
6600	FORD 4-CYL. 256	(75-81)	ВЕНТИЛЯТОР - ГЕНЕРАТОР	-	-	0372240
		(75-81)	ВОДЯНОЙ НАСОС - ГЕНЕРАТОР	-	D5NN10C318A	0372197
6700	FORD 4-CYL. 255	(77-81)	ПРИВОД КОНДИЦИОНЕРА	-	C9NN10C318B	0372240
		(77-81)	ГЕНЕРАТОР	-	9604339	0372240
		(77-81)	ВЕНТИЛЯТОР	+ ПРИВОД КОНДИЦИОНЕРА	86518903	0172188
7000	FORD 4-CYL. 256	(71-75)	ВЕНТИЛЯТОР - ГЕНЕРАТОР	-	C9NN10C318A	0372242
7100	FORD 4-CYL. 256	(73-75)	ВЕНТИЛЯТОР - ГЕНЕРАТОР	-	C9NN10C318A	0372242
7200	FORD 4-CYL. 256	(73-75)	ВЕНТИЛЯТОР - ГЕНЕРАТОР	-	C9NN10C318A	0372242
7600	FORD 4-CYL. 255	(75-81)	ВЕНТИЛЯТОР - ГЕНЕРАТОР	-	-	0372242
		(75-81)	ВОДЯНОЙ НАСОС - ГЕНЕРАТОР	-	D5NN10C318A	0372197
	FORD 4-CYL. 268	(75-81)	ВЕНТИЛЯТОР - ГЕНЕРАТОР	-	-	0372242
		(75-81)	ВОДЯНОЙ НАСОС - ГЕНЕРАТОР	-	D5NN10C318A	0372197
7700	FORD 4-CYL. 255	(76-83)	ПРИВОД КОНДИЦИОНЕРА	-	C9NN10C318B	0172225
				-	C9NN8620A	0372242
		(76-83)	ГЕНЕРАТОР	-	D5NN10C318A	0372197
		(76-83)	ВЕНТ. - ГИДРОУСИЛ. РУЛ. УПРАВЛ.	-	D6NN8620A	0372223
	FORD 4-CYL. 268	(76-83)	ПРИВОД КОНДИЦИОНЕРА	-	C9NN10C318B	0172225
				-	C9NN8620A	0372242
		(76-83)	ГЕНЕРАТОР	-	D5NN10C318A	0372197
		(76-83)	ВЕНТ. - ГИДРОУСИЛ. РУЛ. УПРАВЛ.	-	D6NN8620A	0372223
8000	FORD 6-CYL. 401	(68-72)	ВЕНТИЛЯТОР	-	C7NN8620A	0173240
				I → 1 ФЕВ. 1973	D2NN8620A	0372244
				→ I 31 ЯНВ. 1973	C7NN8620A	0173240
		(68-73)	ВОДЯНОЙ НАСОС - ГЕНЕРАТОР	-	C7NN8620B	0173240
				-	C9NN10C318B	0372223
				-	C9NN10C318C	0372242
		(68-73)	ВОДЯНОЙ НАСОС - ГЕНЕРАТОР	-	-	0372240
8600	FORD 6-CYL. 401	(73-77)	ПРИВОД КОНДИЦИОНЕРА	-	D3NN19D621B	0172206
		(73-77)	ВЕНТИЛЯТОР	-	D2NN8620A	0372244
		(73-77)	ВОДЯНОЙ НАСОС - ГЕНЕРАТОР	-	-	0372242
8700	FORD 6-CYL. 401	(76-79)	ВОДЯНОЙ НАСОС - ГЕНЕРАТОР	-	D6NN8620B	0272247
9000	FORD 6-CYL. 401	(73)	ВЕНТИЛЯТОР	I → 1 ФЕВ. 1973	D2NN8620A	0372244
		(69-73)	ВОДЯНОЙ НАСОС - ГЕНЕРАТОР	-	C7NN8620B	0173240
				-	C9NN10C318B	0372223
				-	C9NN10C318C	0372242
		(69-73)	ВОДЯНОЙ НАСОС - ГЕНЕРАТОР	-	-	0372240
9600	FORD 6-CYL. 401	(72-76)	ПРИВОД КОНДИЦИОНЕРА	-	D3NN19D621B	0172206
		(72-76)	ВЕНТИЛЯТОР	+ РЕМЕНЬ С НАРУЖНОЙ ДЛИНОЙ 57" + ШИР. НАРУЖН. ПОВЕРХН. РЕМНЯ 25/64"	C7NN8620B	0173240
				+ РЕМЕНЬ С НАРУЖНОЙ ДЛИНОЙ 57" + ШИР. НАРУЖН. ПОВЕРХН. РЕМНЯ 31/64"	D2NN8620A	0372244
		(72-76)	ВОДЯНОЙ НАСОС - ГЕНЕРАТОР	-	-	0372242
9700	FORD 6-CYL. 401	(76-79)	ВОДЯНОЙ НАСОС - ГЕНЕРАТОР	-	D6NN8620B	0272247
335 INDUSTRIAL	FORD 3-CYL. 175	(75-80)	ВЕНТИЛЯТОР - ГЕНЕРАТОР	-	C9NN10C318A	0372242
420 INDUSTRIAL	FORD 4-CYL. 183	(75-88)	ВЕНТИЛЯТОР - ГЕНЕРАТОР	-	C9NN10C318A	0372242
445 INDUSTRIAL	FORD 4-CYL. 183	(80-85)	ВЕНТИЛЯТОР - ГЕНЕРАТОР	-	-	0372242
4500 INDUSTRIAL	FORD 3-CYL. 201	(67-73)	ВЕНТИЛЯТОР - ГЕНЕРАТОР	-	-	0372242
		(67-73)	ВОДЯНОЙ НАСОС - ГЕНЕРАТОР	-	D5NN10C318A	0372197
4600SU	FORD 3-CYL. 201	(76-81)	ВЕНТИЛЯТОР - ГЕНЕРАТОР	-	-	0372242
		(76-81)	ВОДЯНОЙ НАСОС - ГЕНЕРАТОР	-	D5NN10C318A	0372197
540 INDUSTRIAL	FORD 3-CYL. 201	(80-85)	ВЕНТИЛЯТОР - ГЕНЕРАТОР	-72А. ГЕНЕРАТОР	D6NN8620A	0372223
		(80-85)	ВОДЯНОЙ НАСОС - ГЕНЕРАТОР	+72А. ГЕНЕРАТОР	D7NN10C318A	0172195
555 INDUSTRIAL	FORD 3-CYL. 201	(80-85)	ВЕНТИЛЯТОР - ГЕНЕРАТОР	-72А. ГЕНЕРАТОР	D6NN8620A	0372223
		(80-85)	ВОДЯНОЙ НАСОС - ГЕНЕРАТОР	+72А. ГЕНЕРАТОР	D7NN10C318A	0172195
6700 EC2	FORD 4-CYL. 255	(77-82)	ВЕНТИЛЯТОР	-	D5NN8620A	0372223
		(77-82)	ВЕНТИЛЯТОР - ГЕНЕРАТОР	-	C9NN8620A	0372242
6710 EC3	FORD 4-CYL. 268	(77-81)	ПРИВОД КОНДИЦИОНЕРА	-	C9NN10C318B	0372242
		(77-81)	ГЕНЕРАТОР	-	D5NN10C318A	0372197
		(77-81)	ВЕНТИЛЯТОР	-	D6NN8620A	0372223
		(77-81)	ВЕНТИЛЯТОР - ГЕНЕРАТОР	-	D5NN10C318C	0372193
7400 FC1	FORD 4-CYL. 256	(75-76)	ВЕНТИЛЯТОР - ГЕНЕРАТОР	-	C9NN10C318A	0372242
TW10	FORD 6-CYL. 401	(79-83)	ПРИВОД КОНДИЦИОНЕРА	-	C9NN10C318A	0372242
		(79-83)	ВЕНТИЛЯТОР	-	D6NN8620B	0272247
		(79-83)	ВОДЯНОЙ НАСОС - ГЕНЕРАТОР	-	D8NN10C318AA	0372245
TW15	FORD 6-CYL. 401	(83-86)	ПРИВОД КОНДИЦИОНЕРА	-	C9NN10C318B	0172225
				-	D8NN10C318BA	0172195
		(83-86)	ВЕНТИЛЯТОР	-	D6NN8620B	0272247
		(83-86)	ВОДЯНОЙ НАСОС - ГЕНЕРАТОР	-	D8NN10C318AA	0372245

FORD

FORD-NEW HOLLAND







							
TW20	FORD 6-CYL. 401	(79-83)	ПРИВОД КОНДИЦИОНЕРА	-		C9NN10C318A	0372242
		(79-83)	ВЕНТИЛЯТОР	-		D6NN8620B	0272247
		(79-83)	ВОДЯНОЙ НАСОС - ГЕНЕРАТОР	-		D8NN10C318AA	0372245
TW25	FORD 6-CYL. 401	(83-86)	ПРИВОД КОНДИЦИОНЕРА	-		C9NN10C318B	0172225
		(83-86)	ВЕНТИЛЯТОР	-		D8NN10C318BA	0172195
		(83-86)	ВОДЯНОЙ НАСОС - ГЕНЕРАТОР	-		D6NN8620B	0272247
TW30	FORD 6-CYL. 401	(79-83)	ПРИВОД КОНДИЦИОНЕРА	-		D8NN10C318AA	0372245
		(79-83)	ВЕНТИЛЯТОР	-		C9NN10C318A	0372242
		(79-83)	ВОДЯНОЙ НАСОС - ГЕНЕРАТОР	-		D6NN8620B	0272247
TW35	FORD 6-CYL. 401	(83-86)	ПРИВОД КОНДИЦИОНЕРА	-		D8NN10C318AA	0372245
		(83-86)	ВЕНТИЛЯТОР	-		C9NN10C318B	0172225
		(83-86)	ВОДЯНОЙ НАСОС - ГЕНЕРАТОР	-		D8NN10C318BA	0172195
TW5	FORD 6-CYL. 401	(83-86)	ВЕНТИЛЯТОР	-		D6NN8620B	0272247
		(83-86)	ВОДЯНОЙ НАСОС - ГЕНЕРАТОР	-		D8NN10C318AA	0372245
		(83-86)	ПРИВОД КОНДИЦИОНЕРА	-		E3NN19D621AA	0372242
FORD-NEW HOLLAND							
1120	SHIBAURA 3-CYL. 54	(87-93)	ВЕНТИЛЯТОР - ГЕНЕРАТОР	-		-	0172206
1220	SHIBAURA 3-CYL. 58	(87-99)	ВЕНТИЛЯТОР - ГЕНЕРАТОР	-		-	0172206
1310	SHIBAURA 3-CYL. 58	(83-86)	ВЕНТИЛЯТОР - ГЕНЕРАТОР	-		-	0173198
1320	SHIBAURA 3-CYL. 77	(87-98)	ВЕНТИЛЯТОР - ГЕНЕРАТОР	-		-	0172206
1510	SHIBAURA 3-CYL. 68	(83-87)	ВЕНТИЛЯТОР - ГЕНЕРАТОР	-		-	0173205
1520	SHIBAURA 3-CYL. 81	(87-98)	ВЕНТИЛЯТОР - ГЕНЕРАТОР	-		-	0172206
1620	SHIBAURA 3-CYL. 81	(92-97)	ВЕНТИЛЯТОР - ГЕНЕРАТОР	-		-	0172208
1630	SHIBAURA 3-CYL. 81	(97-99)	ВЕНТИЛЯТОР	-		86517954	1400071
1715	SHIBAURA 3-CYL. 81	(92-97)	ВЕНТИЛЯТОР - ГЕНЕРАТОР	-		-	0172208
1720	SHIBAURA 3-CYL. 91	(87-00)	ВЕНТИЛЯТОР - ГЕНЕРАТОР	-		-	0172208
1725	SHIBAURA 3-CYL. 81	(97-99)	ВЕНТИЛЯТОР	-		86517954	1400071
1910	SHIBAURA 3-CYL. 104	(83-86)	ВЕНТИЛЯТОР - ГЕНЕРАТОР	-		-	0172219
1920	SHIBAURA 4-CYL. 122	(87-00)	ВЕНТИЛЯТОР - ГЕНЕРАТОР	-		-	0172208
1925	IVECO 3-CYL. 91	(96-98)	ВЕНТИЛЯТОР	-		86517954	1400071
2110	SHIBAURA 4-CYL. 139	(83-87)	ВЕНТИЛЯТОР - ГЕНЕРАТОР	-		REM6430	0172219
2120	SHIBAURA 4-CYL. 139	(87-02)	ВЕНТИЛЯТОР - ГЕНЕРАТОР	-		-	0272218
2810	FORD 3-CYL. 158	(83-90)	ВЕНТИЛЯТОР - ГЕНЕРАТОР	-		-	0372240
2910	FORD 3-CYL. 175	(83-90)	ВЕНТИЛЯТОР - ГЕНЕРАТОР	-		D3NN10C318C	0372242
3230	FORD 3-CYL. 192	(90-94)	ВЕНТИЛЯТОР - ГЕНЕРАТОР	-		D3NN10C318C	0372242
3415	FORD 4-CYL. 135	(93-02)	ВЕНТИЛЯТОР - ГЕНЕРАТОР	-		-	0172206
3430	FORD 3-CYL. 192	(90-98)	ВЕНТИЛЯТОР - ГЕНЕРАТОР	-		D3NN10C318C	0372242
3830	FORD 3-CYL. 165	(92-99)	ВЕНТИЛЯТОР - ГЕНЕРАТОР	-		-	0173224
3910	FORD 3-CYL. 192	(83-89)	ВЕНТИЛЯТОР - ГЕНЕРАТОР	-		-	0372240
3930	FORD 3-CYL. 192	(96-01)	ВЕНТИЛЯТОР - ГЕНЕРАТОР	-		D3NN10C318C	0372242
	FORD 3-CYL. 201	(90-95)	ВЕНТИЛЯТОР - ГЕНЕРАТОР	-		D3NN10C318C	0372242
4610	FORD 3-CYL. 201	(82-90)	ВЕНТИЛЯТОР - ГЕНЕРАТОР	-		-	0372242
4630	FORD 3-CYL. 192	(96-02)	ВЕНТИЛЯТОР - ГЕНЕРАТОР	-		D3NN10C318C	0372242
	FORD 3-CYL. 201	(89-95)	ВЕНТИЛЯТОР - ГЕНЕРАТОР	-		D3NN10C318C	0372242
4835	FIAT 4-CYL. 220	(96-99)	ПРИВОД КОНДИЦИОНЕРА	-		5140009	0273215
		(96-99)	ГЕНЕРАТОР	-		4796327	0173224
		(96-99)	ВЕНТИЛЯТОР	-		5140010	0173219
5030	FORD 4-CYL. 256	(92-99)	ВЕНТИЛЯТОР - ГЕНЕРАТОР	-		-	0372242
5530	FORD 4-CYL. 220	(92-96)	ВЕНТИЛЯТОР - ГЕНЕРАТОР	-		-	0372223
5610	FORD 4-CYL. 256	(82-93)	ПРИВОД КОНДИЦИОНЕРА	-		C9NN10C318B	0172225
		(82-93)	ГЕНЕРАТОР	-		D5NN10C318A	0372197
		(82-93)	ВЕНТИЛЯТОР	-		D6NN8620A	0372223
		(82-93)	ВЕНТИЛЯТОР - ГЕНЕРАТОР	-		-	0372240
5635	FIAT 4-CYL. 238	(96-99)	ПРИВОД КОНДИЦИОНЕРА	-		5140009	0273215
		(96-99)	ГЕНЕРАТОР	-		4796327	0173224
		(96-99)	ВЕНТИЛЯТОР	-		5140010	0173219
5640	FORD 4-CYL. 268	(91-97)	ВЕНТИЛЯТОР - ГЕНЕРАТОР	-		F0NN8620FA	0384325
5900	FORD 4-CYL. 256	(85-91)	ВЕНТИЛЯТОР - ГЕНЕРАТОР	-		-	0372240
6530	FIAT 4-CYL. 238	(92-97)	ВЕНТИЛЯТОР - ГЕНЕРАТОР	-		-	0173224
6610	FORD 4-CYL. 268	(81-93)	ПРИВОД КОНДИЦИОНЕРА	-		E3NN19D621AA	0372242
		(81-93)	ВЕНТИЛЯТОР	-		-	0172221
		(81-93)	ВЕНТИЛЯТОР - ГЕНЕРАТОР	-		D5NN10C318C	0372193
6635	FIAT 4-CYL. 238	(96-99)	ПРИВОД КОНДИЦИОНЕРА	-		5140009	0273215
		(96-99)	ГЕНЕРАТОР	-		4796327	0173224
		(96-99)	ВЕНТИЛЯТОР	-		5140010	0173219
6640	FORD 4-CYL. 304	(91-97)	СЕРПЕНТИННЫЙ	+	ПРИВОД КОНДИЦИОНЕРА	F3NN8620AA	1184350
				-	ПРИВОД КОНДИЦИОНЕРА	-	0384325
7530	FIAT 6-CYL. 331	(91-96)	ВЕНТИЛЯТОР - ГЕНЕРАТОР	-		-	0373221
7610	FORD 4-CYL. 268	(81-91)	ПРИВОД КОНДИЦИОНЕРА	-		-	0372242
		(81-91)	ВЕНТИЛЯТОР	-		-	0372223
		(81-91)	ВЕНТИЛЯТОР - ГЕНЕРАТОР	-		D5NN10C318C	0372193
7635	FIAT 4-CYL. 238	(96-99)	ПРИВОД КОНДИЦИОНЕРА	-		5140009	0273215
		(96-99)	ГЕНЕРАТОР	-		4796327	0173224
		(96-99)	ВЕНТИЛЯТОР	-		5140010	0173219
7710	FORD 4-CYL. 268	(81-91)	ПРИВОД КОНДИЦИОНЕРА	-		-	0372242
		(81-91)	ВЕНТИЛЯТОР	-		-	0372223
		(81-91)	ВЕНТИЛЯТОР - ГЕНЕРАТОР	-		D5NN10C318C	0372193







						
7740	FORD 4-CYL. 304	(91-97)	СЕРПЕНТИННЫЙ	+ ПРИВОД КОНДИЦИОНЕРА - ПРИВОД КОНДИЦИОНЕРА	F3NN8620AA	1184350 0384325
7810	FORD 6-CYL. 401	(78-91) (78-91)	ВЕНТИЛЯТОР ВЕНТИЛЯТОР - ГЕНЕРАТОР	-	- E4NN10C318AA	0172221 0172195
7840	FORD 6-CYL. 401	(91-95)	ВЕНТИЛЯТОР	+ ПРИВОД КОНДИЦИОНЕРА - ПРИВОД КОНДИЦИОНЕРА	87309963 87316556	1184350 0184324
8160	GENESIS 6-CYL. 456	(96-99)	ВЕНТ., ГЕНЕР. - ПРИВОД КОНДИЦ.	-	87800858	2885308
8210	FORD 6-CYL. 401	(82-91)	ВОДЯНОЙ НАСОС - ГЕНЕРАТОР	-	-	0372245
8240	FORD 6-CYL. 456	(91-96)	ВЕНТИЛЯТОР	+ ПРИВОД КОНДИЦИОНЕРА - ПРИВОД КОНДИЦИОНЕРА	87309963 87316556	1184350 0184324
8260	GENESIS 6-CYL. 456	(96-99)	ВЕНТ., ГЕНЕР. - ПРИВОД КОНДИЦ.	-	87800858	2885308
8340	FORD 6-CYL. 456	(91-96)	ВЕНТИЛЯТОР	+ ПРИВОД КОНДИЦИОНЕРА - ПРИВОД КОНДИЦИОНЕРА	87309963 87316556	1184350 0184324
8360	GENESIS 6-CYL. 456	(96-99)	ВЕНТ., ГЕНЕР. - ПРИВОД КОНДИЦ.	-	87800858	2885308
8530	FORD 6-CYL. 401	(89-95) (89-95) (89-95)	ПРИВОД КОНДИЦИОНЕРА ВЕНТИЛЯТОР ВОДЯНОЙ НАСОС - ГЕНЕРАТОР	-	- D6NN8620B	0372242 0272247 0272247
8560	GENESIS 6-CYL. 456	(96-99)	ВЕНТ., ГЕНЕР. - ПРИВОД КОНДИЦ.	-	87800858	2885308
8630	FORD 6-CYL. 401	(89-95) (89-95) (89-95)	ПРИВОД КОНДИЦИОНЕРА ВЕНТИЛЯТОР ВОДЯНОЙ НАСОС - ГЕНЕРАТОР	-	- D6NN8620B	0372242 0272247 0272247
8670	GENESIS 6-CYL. 456	(93-02)	ВЕНТ., ГЕНЕР. - ПРИВОД КОНДИЦ.	-	86013678	1485350
8730	FORD 6-CYL. 401	(89-95) (89-95) (89-95)	ПРИВОД КОНДИЦИОНЕРА ВЕНТИЛЯТОР ВОДЯНОЙ НАСОС - ГЕНЕРАТОР	-	- D6NN8620B	0372242 0272247 0272247
8770	GENESIS 6-CYL. 456	(93-02)	ВЕНТ., ГЕНЕР. - ПРИВОД КОНДИЦ.	-	86013678	1485350
8830	FORD 6-CYL. 401	(89-95) (89-95) (89-95)	ПРИВОД КОНДИЦИОНЕРА ВЕНТИЛЯТОР ВОДЯНОЙ НАСОС - ГЕНЕРАТОР	-	- D6NN8620B	0372242 0272247 0272247
8870	GENESIS 6-CYL. 456	(93-02)	ВЕНТ., ГЕНЕР. - ПРИВОД КОНДИЦ.	-	86013678	1485350
8970	GENESIS 6-CYL. 456	(93-02)	ВЕНТ., ГЕНЕР. - ПРИВОД КОНДИЦ.	-	86013678	1485350
9682	CUMMINS N14	(95-99) (95-97) (95-99)	ПРИВОД КОНДИЦИОНЕРА ГЕНЕРАТОР ВОДЯНОЙ НАСОС	- → 17 СЕНТ. 1998	86514599 9707244 86514607	0272210 0172221 2484242
3010S	IVECO 3-CYL. 165	(96-03)	ВЕНТИЛЯТОР	-	4796327	0173224
4030N	FORD 3-CYL. 179	(92-97) (92-97)	ПРИВОД КОНДИЦИОНЕРА ВЕНТИЛЯТОР	-	9966451 4809680	0122155 0173223
4230N	FORD 4-CYL. 220	(92-97)	ПРИВОД КОНДИЦИОНЕРА	-	9966451	0122155
4430N	FORD 4-CYL. 238	(92-97) (92-98)	ВЕНТИЛЯТОР ПРИВОД КОНДИЦИОНЕРА	-	4796327 9966451	0173224 0122155
4430V	FORD 4-CYL. 220	(92-98) (97-98) (97-98)	ВЕНТИЛЯТОР ПРИВОД КОНДИЦИОНЕРА ВЕНТИЛЯТОР	-	4796327 9966451 4796327	0173224 0122155 0173224
5610S	GENESIS 4-CYL. 268 GENESIS 4-CYL. 304	(93-96) (96-03)	ВЕНТИЛЯТОР ВЕНТИЛЯТОР	-	87800129 87800129	0372242 0372242
6610S	GENESIS 4-CYL. 304	(94-03)	ВЕНТИЛЯТОР	-	87800129	0372242
7610S	GENESIS 4-CYL. 304	(94-03)	ВЕНТИЛЯТОР	-	87800129	0372242
TW15	FORD 6-CYL. 401	(87-90) (87-90)	ПРИВОД КОНДИЦИОНЕРА ВЕНТИЛЯТОР	-	C9NN10C318B D8NN10C318BA	0172225 0172195
TW25	FORD 6-CYL. 401	(87-90)	ВОДЯНОЙ НАСОС - ГЕНЕРАТОР	-	D6NN8620B	0272247
TW35	FORD 6-CYL. 401	(87-90)	ПРИВОД КОНДИЦИОНЕРА	-	D8NN10C318AA	0372245
TW5	FORD 6-CYL. 401	(87-90)	ПРИВОД КОНДИЦИОНЕРА	-	C9NN10C318B	0172225
		(87-90)	ВЕНТИЛЯТОР	-	D8NN10C318BA	0172195
		(87-90)	ВЕНТИЛЯТОР	-	D6NN8620B	0272247
		(87-90)	ВОДЯНОЙ НАСОС - ГЕНЕРАТОР	-	D8NN10C318AA	0372245
		(87-90)	ПРИВОД КОНДИЦИОНЕРА	-	C9NN10C318B	0172225
		(87-90)	ВЕНТИЛЯТОР	-	D8NN10C318BA	0172195
		(87-90)	ВЕНТИЛЯТОР	-	D6NN8620B	0272247
		(87-90)	ВОДЯНОЙ НАСОС - ГЕНЕРАТОР	-	D8NN10C318AA	0372245
		(87-90)	ПРИВОД КОНДИЦИОНЕРА	-	E3NN19D621AA	0372242
		(87-90)	ВЕНТИЛЯТОР	-	D6NN8620B	0272247
		(87-90)	ВОДЯНОЙ НАСОС - ГЕНЕРАТОР	-	D8NN10C318AA	0372245
FORDSON						
DEXTA	PERKINS 3-CYL. 144	(58-61)	ВЕНТИЛЯТОР	-	-	0172221
MAJOR	FORD 4-CYL. 220	(53-58) (53-58)	ГИДРОУСИЛ. РУЛЕВ. УПРАВЛЕНИЯ ВЕНТИЛЯТОР - ГЕНЕРАТОР	-	-	0172221 0302098
POWER MAJOR	FORD 4-CYL. 220	(58-61) (58-61)	ГИДРОУСИЛ. РУЛЕВ. УПРАВЛЕНИЯ ВЕНТИЛЯТОР - ГЕНЕРАТОР	-	-	0172221 0302098
SUPER DEXTA	PERKINS 3-CYL. 153	(61-64)	ВЕНТИЛЯТОР - ГЕНЕРАТОР	-	E1ADKN8620C	0172221
SUPER MAJOR	FORD 4-CYL. 220	(61-64) (61-64)	ГИДРОУСИЛ. РУЛЕВ. УПРАВЛЕНИЯ ВЕНТИЛЯТОР - ГЕНЕРАТОР	-	-	0172221 0302098
HESSTON						
580	FIAT 3-CYL. 168	(81-84)	ВЕНТИЛЯТОР - ГЕНЕРАТОР	-	-	0373225
666	FIAT 4-CYL. 211	(83-90)	ВЕНТИЛЯТОР - ГЕНЕРАТОР	-	-	0173223
680	FIAT 4-CYL. 211	(80-84)	ВЕНТИЛЯТОР - ГЕНЕРАТОР	-	-	0373225
766	FIAT 4-CYL. 224	(83-90)	ВЕНТИЛЯТОР - ГЕНЕРАТОР	-	-	0173223
980	FIAT 6-CYL. 316	(81-84) (81-84)	ВЕНТ. - ПРИВ. КОНДИЦИОНЕРА ВЕНТИЛЯТОР - ГЕНЕРАТОР	-	-	0173240 0373225

FORD-NEW HOLLAND







FORDSON







HESSTON







								
HESSTON	1580	FIAT 6-CYL. 494	(81-84)	ПРИВОД КОНДИЦИОНЕРА	-	-	0173257	
			(81-84)	ВЕНТИЛЯТОР - ГЕНЕРАТОР	-	-	0173240	
	1880	FIAT 6-CYL. 494	(81-84)	ПРИВОД КОНДИЦИОНЕРА	-	-	0173257	
			(81-84)	ВЕНТИЛЯТОР - ГЕНЕРАТОР	-	-	0173240	
	100-90	FIAT 6-CYL. 331	(84-92)	ВЕНТИЛЯТОР - ГЕНЕРАТОР	-	2604796324	0373225	
HESSTON-FIAT	130-90	FIAT 6-CYL. 358	(84-91)	ВЕНТ. - ПРИВ. КОНДИЦИОНЕРА	-	-	0173249	
			(84-91)	ВЕНТИЛЯТОР - ГЕНЕРАТОР	-	-	0173227	
	1380DT	FIAT 6-CYL. 335	(81-84)	ВЕНТ. - ПРИВ. КОНДИЦИОНЕРА	-	5112185	0173245	
			(81-84)	ВЕНТИЛЯТОР - ГЕНЕРАТОР	-	-	0173227	
	160-90	FIAT 6-CYL. 494	(84-92)	ГЕНЕРАТОР	-	-	0172221	
			(84-92)	ВЕНТИЛЯТОР	-	-	0172230	
			(84-92)	ВЕНТ. - ПРИВ. КОНДИЦИОНЕРА	†ОДИНОЧНЫЙ РЕМЕНЬ	-	0372203	
			(84-92)	ВЕНТИЛЯТОР - ГЕНЕРАТОР	-	-	0173240	
	180-90	FIAT 6-CYL. 494	(84-92)	ГЕНЕРАТОР	-	-	0172221	
			(84-92)	ВЕНТИЛЯТОР	-	-	0172230	
		(84-92)	ВЕНТ. - ПРИВ. КОНДИЦИОНЕРА	†ОДИНОЧНЫЙ РЕМЕНЬ	-	0372203		
		(84-92)	ВЕНТИЛЯТОР - ГЕНЕРАТОР	-	-	0173240		
IMT	45-66	FIAT 3-CYL. 165	(86-91)	ВЕНТИЛЯТОР - ГЕНЕРАТОР	-	-	0173222	
	55-46	FIAT 3-CYL. 165	(87-89)	ВЕНТИЛЯТОР - ГЕНЕРАТОР	-	2604796324	0373225	
	55-56	FIAT 3-CYL. 165	(84-91)	ВЕНТИЛЯТОР - ГЕНЕРАТОР	-	2604796324	0373225	
	55-76	FIAT 3-CYL. 165	(81-90)	ВЕНТИЛЯТОР - ГЕНЕРАТОР	-	-	0373221	
	60-66	FIAT 3-CYL. 179	(84-91)	ВЕНТИЛЯТОР - ГЕНЕРАТОР	-	-	0373225	
	65-46	FIAT 4-CYL. 220	(87-92)	ВЕНТИЛЯТОР - ГЕНЕРАТОР	-	2604796324	0373225	
	65-56	FIAT 4-CYL. 220	(87-92)	ВЕНТИЛЯТОР - ГЕНЕРАТОР	-	2604796324	0373225	
	70-66	FIAT 4-CYL. 220	(84-92)	ВЕНТИЛЯТОР - ГЕНЕРАТОР	-	-	0373225	
	70-90	FIAT 4-CYL. 220	(84-91)	ПРИВОД КОНДИЦИОНЕРА	-	-	0273215	
			(84-91)	ВЕНТИЛЯТОР	-	-	0173220	
			(84-91)	ВЕНТИЛЯТОР - ГЕНЕРАТОР	-	-	0273228	
	80-66	FIAT 4-CYL. 238	(84-91)	ВЕНТИЛЯТОР - ГЕНЕРАТОР	-	-	0173223	
	80-76DT	FIAT 4-CYL. 238	(89-92)	ВЕНТИЛЯТОР - ГЕНЕРАТОР	-	-	0173223	
	80-90	FIAT 4-CYL. 238	(84-92)	ВЕНТИЛЯТОР	-	-	0173219	
			(84-92)	ВЕНТ. - ПРИВ. КОНДИЦИОНЕРА	-	-	0273215	
		(84-92)	ВЕНТИЛЯТОР - ГЕНЕРАТОР	-	-	0173227		
INTL. HARVESTER	90-90	FIAT 5-CYL. 298	(84-92)	ВЕНТИЛЯТОР - ГЕНЕРАТОР	-	-	0373225	
	HESSTON-FIAT							
	60-75CV	HESSTON-FIAT 8035.05	(90-93)	ВЕНТИЛЯТОР - ГЕНЕРАТОР	-	-	0173222	
	70-65CM	HESSTON-FIAT 8045.06	(84-91)	ВЕНТИЛЯТОР - ГЕНЕРАТОР	-	-	0373225	
	70-75C	HESSTON-FIAT 8055.05	(90-93)	ВЕНТИЛЯТОР - ГЕНЕРАТОР	-	2604796324	0373225	
	70-75CM	HESSTON-FIAT 8045.06	(90-93)	ВЕНТИЛЯТОР - ГЕНЕРАТОР	-	2604796324	0373225	
	95-55C	HESSTON-FIAT 8055.04	(83-93)	ВЕНТИЛЯТОР - ГЕНЕРАТОР	-	-	0373225	
	IMT							
	536	IMR 3-CYL. 152	(89-90)	ВЕНТИЛЯТОР - ГЕНЕРАТОР	-	-	0173220	
	539	IMR 3-CYL. 152	(89-93)	ВЕНТИЛЯТОР - ГЕНЕРАТОР	-	-	0173220	
542	IMR 3-CYL. 152	(86-93)	ВЕНТИЛЯТОР - ГЕНЕРАТОР	-	-	0173220		
560	IMR 4-CYL. 203	(86-93)	ВЕНТИЛЯТОР - ГЕНЕРАТОР	-	-	0372223		
565	IMR 4-CYL. 203	(85-93)	ВЕНТИЛЯТОР - ГЕНЕРАТОР	-	-	0372223		
5136	IMR 6-CYL. 354	(89-91)	ГЕНЕРАТОР	-	-	0172221		
		(89-91)	ВЕНТ. - ПРИВ. КОНДИЦИОНЕРА	-	-	0122155		
549DV	IMR 3-CYL. 152	(91-92)	ВЕНТИЛЯТОР - ГЕНЕРАТОР	-	-	0173220		
577DV	IMR 4-CYL. 248	(87-93)	ВЕНТИЛЯТОР - ГЕНЕРАТОР	-	-	0372232		
INTERNATIONAL HARVESTER								
100	IH 4-CYL. 123	(55-56)	ГЕНЕРАТОР	СЕР. HOMER 501 → 65000	52318DA	0172189		
		(55-56)	ВЕНТИЛЯТОР - ГЕНЕРАТОР	↳ СЕР. HOMER 65001	367697R1	0273217		
130	IH 4-CYL. 123	(56-58)	ГЕНЕРАТОР	СЕР. HOMER 501 → 65000	52318DA	0172189		
		(56-58)	ВЕНТИЛЯТОР - ГЕНЕРАТОР	↳ СЕР. HOMER 65001	367697R1	0273217		
140	IH 4-CYL. 123	(58-81)	ГЕНЕРАТОР	СЕР. HOMER 501 → 65000	52318DA	0172189		
		(58-81)	ВЕНТИЛЯТОР - ГЕНЕРАТОР	↳ СЕР. HOMER 65001	367697R1	0273217		
234	MITSUBISHI 3-CYL. 52	(82-88)	ВЕНТИЛЯТОР	-	676622R1	0173208		
240	IH 4-CYL. 123	(58-62)	ГЕНЕРАТОР	СЕР. HOMER 501 → 65000	52318DA	0172189		
		(58-62)	ВЕНТИЛЯТОР - ГЕНЕРАТОР	↳ СЕР. HOMER 65001	367697R1	0273217		
244	MITSUBISHI 3-CYL. 60	(82-85)	ВЕНТИЛЯТОР - ГЕНЕРАТОР	-	MD007528	0173208		
254	MITSUBISHI 3-CYL. 65	(82-85)	ВЕНТИЛЯТОР - ГЕНЕРАТОР	-	MD007528	0173208		
284	MAZDA 4-CYL. 71	(76-84)	ВЕНТИЛЯТОР - ГЕНЕРАТОР	-	-	0272210		
330	IH 4-CYL. 135	(57-58)	ВЕНТИЛЯТОР - ГЕНЕРАТОР	-	367697R1	0273217		
340	IH 4-CYL. 135	(59-63)	ВЕНТИЛЯТОР - ГЕНЕРАТОР	-	367697R1	0273217		
		(58-63)	ВЕНТИЛЯТОР - ГЕНЕРАТОР	-	315969R1	0422134		
354	IH 4-CYL. 143	(72-75)	ГЕНЕРАТОР	-	399480R1	0172195		
404	IH 4-CYL. 135	(60-68)	ВЕНТИЛЯТОР - ГЕНЕРАТОР	-	387920R1	0173219		
				-	403580R1	0173220		
424	IH 4-CYL. 146	(64-67)	ВЕНТИЛЯТОР - ГЕНЕРАТОР	-	387920R1	0173219		
				-	403580R1	0173220		
		(64-67)	ГЕНЕРАТОР	-	48878D	0172195		
444	IH 4-CYL. 152	(67-71)	ВЕНТИЛЯТОР - ГЕНЕРАТОР	-	387920R1	0173219		
		(67-71)	ВЕНТИЛЯТОР - ГЕНЕРАТОР	-	403580R1	0173220		
		(67-71)	ГЕНЕРАТОР	-	401691R1	0172201		
450	IH 4-CYL. 281	(56-58)	ГЕНЕРАТОР	-	49341D	0372199		
				-	52318DA	0172189		
454	IH 3-CYL. 179	(71-73)	ВЕНТИЛЯТОР - ГЕНЕРАТОР	-	534310R1	0372255		
		(71-73)	ВЕНТИЛЯТОР - ГЕНЕРАТОР	-	523030R2	0173240		







							
460	IH 6-CYL. 221	(58-63)	ВЕНТИЛЯТОР - ГЕНЕРАТОР	-	403617R1	0172225	
		(58-63)	ВЕНТИЛЯТОР - ГЕНЕРАТОР	-	149635R1	0372223	
	IH 6-CYL. 236	(58-63)	ВЕНТИЛЯТОР	-	369290R1	0372223	
		(58-63)	ГЕНЕРАТОР	-	316250R1	0422134	
		(58-63)	ВЕНТИЛЯТОР - ГЕНЕРАТОР	-	385738R1	0422134	
		(58-63)	ВОДЯНОЙ НАСОС - ГЕНЕРАТОР	-	-	0372223	
464	IH 4-CYL. 175	(73-78)	ВЕНТИЛЯТОР - ГЕНЕРАТОР	-	1532030R2	0172235	
484	IH 3-CYL. 179	(78-84)	ВЕНТИЛЯТОР - ГЕНЕРАТОР	-	-	0372255	
500	IH 4-CYL. 146	(65-69)	ВЕНТИЛЯТОР - ГЕНЕРАТОР	-	676645R1	0173219	
544	IH 4-CYL. 200	(68-73)	ВЕНТИЛЯТОР - ГЕНЕРАТОР	-	403303R1	1573242	
		(68-73)	ВЕНТИЛЯТОР - ГЕНЕРАТОР	-	314606C2	0173240	
	IH 4-CYL. 239	(68-73)	ВЕНТИЛЯТОР	-	534311R1	1472251	
		(68-73)	ВЕНТИЛЯТОР - ГЕНЕРАТОР	-	401128R1	0372245	
		(68-73)	ВОДЯНОЙ НАСОС - ГЕНЕРАТОР	-	315969R1	0422134	
560	IH 6-CYL. 263	(58-63)	ВЕНТИЛЯТОР	-	369290R1	0372223	
	IH 6-CYL. 282	(58-63)	ВЕНТИЛЯТОР	-	369290R1	0372223	
		(58-63)	ВОДЯНОЙ НАСОС - ГЕНЕРАТОР	-	190502R1	0422134	
574	IH 4-CYL. 200	(70-78)	ВЕНТИЛЯТОР - ГЕНЕРАТОР	-	532031R2	1573238	
	IH 4-CYL. 239	(70-78)	ВОДЯНОЙ НАСОС - ГЕНЕРАТОР	-	403303R1	1573242	
		(70-78)	ВЕНТИЛЯТОР - ГЕНЕРАТОР	-	534311R1	1472251	
584	IH 4-CYL. 206	(78-84)	ВЕНТИЛЯТОР - ГЕНЕРАТОР	-	-	1472251	
600	IH 4-CYL. 350	(56-57)	ВЕНТИЛЯТОР	+	363599R1	1102110	
		(56-57)	ГЕНЕРАТОР	-	365686R1	0172208	
				-	48878D	0172195	
606	IH 6-CYL. 221	(62-67)	ВЕНТИЛЯТОР - ГЕНЕРАТОР	-	403617R1	0172225	
		(62-67)	ВЕНТИЛЯТОР - ГЕНЕРАТОР	-	149635R1	0372223	
	IH 6-CYL. 236	(62-67)	ВЕНТИЛЯТОР - ГЕНЕРАТОР	→ I СЕР. НОМЕР 13949 I → СЕР. НОМЕР 13950	316250R1 382228R1	0422134 0172235	
650	IH 4-CYL. 350	(56-58)	ВЕНТИЛЯТОР	+	363599R1	1102110	
		(56-58)	ГЕНЕРАТОР	-	365686R1	0172208	
				-	48878D	0172195	
656	IH 6-CYL. 263	(66-73)	ВЕНТИЛЯТОР	-	396829R1	0172219	
		(66-73)	ВОДЯНОЙ НАСОС - ГЕНЕРАТОР	-	403617R1	0172225	
	IH 6-CYL. 281	(66-73)	ПРИВОД КОНДИЦИОНЕРА	-	395463R1	0172253	
		(66-73)	ВЕНТИЛЯТОР	-	378113R2	1472227	
		(66-73)	ВЕНТИЛЯТОР	-	385738R1	0422134	
			(66-73)	ВОДЯНОЙ НАСОС - ГЕНЕРАТОР/ГЕНЕРАТОР	-	396829R1	0172219
		(66-73)	ВОДЯНОЙ НАСОС - ГЕНЕРАТОР/ГЕНЕРАТОР	-	396830R1	0372232	
		(66-73)	ВОДЯНОЙ НАСОС - ГЕНЕРАТОР/ГЕНЕРАТОР	-	-	0422134	
664	IH 4-CYL. 239	(72-74)	ВЕНТИЛЯТОР - ГЕНЕРАТОР	-	401128R2	0372245	
666	IH 6-CYL. 291	(72-76)	ВЕНТИЛЯТОР	→ I СЕР. НОМЕР 11050 I → СЕР. НОМЕР 11051	403617R1 406097R1	0172225 0372244	
		(72-76)	ВОДЯНОЙ НАСОС - ГЕНЕРАТОР	-	393415R1	0172225	
	IH 6-CYL. 312	(72-76)	ВЕНТИЛЯТОР	-	530186R1	0372257	
674	IH 4-CYL. 238	(73-78)	ВЕНТИЛЯТОР - ГЕНЕРАТОР	+	393415R1 403303R1	0172225 1573242	
684	IH 4-CYL. 239	(78-84)	ВЕНТИЛЯТОР - ГЕНЕРАТОР	-	527470R1	1472251	
686	IH 6-CYL. 291	(76-81)	ВЕНТИЛЯТОР	-	403617R1	0172225	
		(76-81)	ВОДЯНОЙ НАСОС - ГЕНЕРАТОР	-	530186R1	0372257	
	IH 6-CYL. 312	(76-81)	ВЕНТИЛЯТОР	-	403617R1	0172225	
706	IH 6-CYL. 263	(63-65)	ВЕНТИЛЯТОР	-	378113R1	1472227	
		(63-65)	ВОДЯНОЙ НАСОС - ГЕНЕРАТОР	-	393415R1	0172225	
		(63-65)	ВОДЯНОЙ НАСОС - ГЕНЕРАТОР	-	316250R1	0422134	
		(63-65)	ВОДЯНОЙ НАСОС - ГЕНЕРАТОР/ГЕНЕРАТОР	-	-	0372223	
	IH 6-CYL. 282	(63-65)	ПРИВОД КОНДИЦИОНЕРА	-	395463R1	0172253	
		(63-65)	ВЕНТИЛЯТОР	-	397397R1	0372272	
		(63-65)	ВЕНТИЛЯТОР	→ I СЕР. НОМЕР 49663 I → СЕР. НОМЕР 49664	378113R1 385674R1	1472227 0422134	
		(63-65)	ВОДЯНОЙ НАСОС - ГЕНЕРАТОР	-	396543R1	0372257	
			(63-65)	ВОДЯНОЙ НАСОС - ГЕНЕРАТОР/ГЕНЕРАТОР	-	-	0422134
	IH 6-CYL. 291	(66-67)	ВЕНТИЛЯТОР	-	378113R1	1472227	
		(66-67)	ВОДЯНОЙ НАСОС - ГЕНЕРАТОР	-	393415R1	0172225	
		(66-67)	ВОДЯНОЙ НАСОС - ГЕНЕРАТОР	-	393415R1	0172225	
		(66-67)	ВОДЯНОЙ НАСОС - ГЕНЕРАТОР	-	316250R1	0422134	
			(66-67)	ВОДЯНОЙ НАСОС - ГЕНЕРАТОР/ГЕНЕРАТОР	-	-	0372223
	IH 6-CYL. 310	(66-67)	ПРИВОД КОНДИЦИОНЕРА	-	395463R1	0172253	
		(66-67)	ВЕНТИЛЯТОР	-	397397R1	0372272	
(66-67)		ВЕНТИЛЯТОР	→ I СЕР. НОМЕР 49663 I → СЕР. НОМЕР 49664	378113R1 385674R1	1472227 0422134		
(66-67)		ВОДЯНОЙ НАСОС - ГЕНЕРАТОР	-	396543R1	0372257		
		(66-67)	ВОДЯНОЙ НАСОС - ГЕНЕРАТОР/ГЕНЕРАТОР	-	-	0422134	







							
756	IH 6-CYL. 291	(67-71)	ВЕНТИЛЯТОР	-	378113R1	1472227	
		(67-71)	ВОДЯНОЙ НАСОС - ГЕНЕРАТОР	-	393415R1	0172225	
		(67-71)	ВОДЯНОЙ НАСОС - ГЕНЕРАТОР	-	393415R1	0172225	
		(67-71)	ВОДЯНОЙ НАСОС - ГЕНЕРАТОР	-	316250R1	0422134	
	IH 6-CYL. 310	(67-71)	ВОДЯНОЙ НАСОС - ГЕНЕРАТОР	-	-	0372223	
		(67-71)	ПРИВОД КОНДИЦИОНЕРА	-	395463R1	0172253	
		(67-71)	ВЕНТИЛЯТОР	-	396543R1	0372257	
		(67-71)	ВОДЯНОЙ НАСОС - ГЕНЕРАТОР	-	396543R1	0372257	
	766	IH 6-CYL. 291	(67-71)	ВОДЯНОЙ НАСОС - ГЕНЕРАТОР	-	-	0422134
			(71-76)	ПРИВОД КОНДИЦИОНЕРА	-	242270R2	0172208
IH 6-CYL. 360		(71-76)	ВЕНТИЛЯТОР	-	403617R1	0172225	
		(71-76)	ПРИВОД КОНДИЦИОНЕРА	-	242270R2	0172208	
784	IH 4-CYL. 246	(78-84)	ВЕНТИЛЯТОР - ГЕНЕРАТОР	-	-	1472251	
806	IH 6-CYL. 301	(63-67)	ПРИВОД КОНДИЦИОНЕРА	-	395463R1	0172253	
		(63-67)	ВЕНТИЛЯТОР	-	378113R1	1472227	
		(63-67)	ВОДЯНОЙ НАСОС - ГЕНЕРАТОР	-	393415R1	0172225	
		(63-67)	ВОДЯНОЙ НАСОС - ГЕНЕРАТОР	-	393415R1	0172225	
	IH 6-CYL. 361	(63-67)	ПРИВОД КОНДИЦИОНЕРА	-	-	0372223	
		(63-67)	ВЕНТИЛЯТОР - ГЕНЕРАТОР	-	-	0372280	
		(63-67)	ВЕНТИЛЯТОР - ГЕНЕРАТОР	-	385120R1	1401129	
		(63-67)	ВЕНТИЛЯТОР - ГЕНЕРАТОР	-	380060R1	1401127	
826	IH 6-CYL. 301	(69-71)	ВЕНТИЛЯТОР - ГЕНЕРАТОР	-	403617R1	0172225	
	IH 6-CYL. 358	(69-71)	ВЕНТИЛЯТОР - ГЕНЕРАТОР	-	530076R1	0372257	
856	IH 6-CYL. 301	(67-71)	ПРИВОД КОНДИЦИОНЕРА	-	395463R1	0172253	
		(67-71)	ВЕНТИЛЯТОР	-	403617R1	0172225	
	IH 6-CYL. 407	(67-71)	ПРИВОД КОНДИЦИОНЕРА	-	395462R1	0372280	
		(67-71)	ВЕНТИЛЯТОР - ГЕНЕРАТОР	-	385120R2	1401129	
884	IH 4-CYL. 268	(78-84)	ВЕНТИЛЯТОР - ГЕНЕРАТОР	-	-	1472251	
966	IH 6-CYL. 414	(71-76)	ПРИВОД КОНДИЦИОНЕРА	-	242270R2	0172208	
		(71-76)	ВЕНТИЛЯТОР - ГЕНЕРАТОР	+	537072R1	1401125	
		(71-76)	ВЕНТИЛЯТОР - ГЕНЕРАТОР	+	532746R1	1401125	
		(71-76)	ВЕНТИЛЯТОР - ВОДЯНОЙ НАСОС	-	532746R1	1401125	
986	IH 6-CYL. 436	(76-81)	ВЕНТ. - ПРИВ. КОНДИЦИОНЕРА	-	874097C1	0172211	
		(76-81)	ВЕНТИЛЯТОР - ГЕНЕРАТОР	+	532746R1	1401125	
		(76-81)	ВЕНТИЛЯТОР - ГЕНЕРАТОР	-	532746R1	1401125	
1066	IH 6-CYL. 414	(71-76)	ПРИВОД КОНДИЦИОНЕРА	-	242270R2	0172208	
		(71-76)	ВЕНТИЛЯТОР - ГЕНЕРАТОР	-	874097C1	0172211	
		(71-76)	ВЕНТИЛЯТОР - ГЕНЕРАТОР	-	480240C91	0372255	
		(71-76)	ВЕНТИЛЯТОР - ГЕНЕРАТОР	-	532746R1	1401125	
1086	IH 6-CYL. 414	(76-81)	ПРИВОД КОНДИЦИОНЕРА	-	874097C1	0172211	
		(76-81)	ВЕНТИЛЯТОР - ГЕНЕРАТОР	+	532746R1	1401125	
		(76-81)	ВЕНТИЛЯТОР - ГЕНЕРАТОР	-	532746R1	1401125	
1206	IH 6-CYL. 361	(65-67)	ПРИВОД КОНДИЦИОНЕРА	-	-	0372280	
1256	IH 6-CYL. 407	(65-67)	ВЕНТИЛЯТОР - ГЕНЕРАТОР	-	-	1401129	
		(67-69)	ПРИВОД КОНДИЦИОНЕРА	-	-	1472251	
1456	IH 6-CYL. 407	(67-69)	ВЕНТИЛЯТОР - ГЕНЕРАТОР	-	385120R2	1401129	
		(69-71)	ПРИВОД КОНДИЦИОНЕРА	-	-	1472251	
1466	IH 6-CYL. 436	(69-71)	ВЕНТИЛЯТОР - ГЕНЕРАТОР	-	385120R2	1401129	
		(71-76)	ПРИВОД КОНДИЦИОНЕРА	-	242270R2	0172208	
		(71-76)	ВЕНТИЛЯТОР - ГЕНЕРАТОР	-	874097C1	0172211	
		(71-76)	ВЕНТИЛЯТОР - ГЕНЕРАТОР	-	480240C91	0372255	
1468	IH V-8 550	(71-76)	ВЕНТИЛЯТОР - ГЕНЕРАТОР	-	532746R1	1401125	
		(71-74)	ПРИВОД КОНДИЦИОНЕРА	-	527621R1	0173230	
		(71-74)	ВЕНТИЛЯТОР	-	427205C91	0372231	
1486	IH 6-CYL. 436	(71-74)	ВОДЯНОЙ НАСОС - ГЕНЕРАТОР	-	236161R2	0273228	
		(76-81)	ВЕНТ. - ПРИВ. КОНДИЦИОНЕРА	-	874097C1	0172211	
		(76-81)	ВЕНТИЛЯТОР - ГЕНЕРАТОР	+	532746R1	1401125	
1566	IH 6-CYL. 436	(76-81)	ВЕНТИЛЯТОР - ГЕНЕРАТОР	-	532746R1	1401125	
		(73-76)	ПРИВОД КОНДИЦИОНЕРА	-	65337C2	0172208	
1568	IH V-8 550	(73-76)	ВЕНТИЛЯТОР - ГЕНЕРАТОР	-	532746R1	1401125	
		(73-76)	ГЕНЕРАТОР	-	236161R2	0273228	
		(73-76)	ВЕНТИЛЯТОР	-	242268R1	0372231	
1586	IH 6-CYL. 436	(76-81)	ВЕНТ. - ПРИВ. КОНДИЦИОНЕРА	-	874097C1	0172211	
		(76-81)	ВЕНТИЛЯТОР - ГЕНЕРАТОР	+	532746R1	1401125	
		(76-81)	ВЕНТИЛЯТОР - ГЕНЕРАТОР	-	532746R1	1401125	
3088	IH 6-CYL. 358	(81-85)	ПРИВОД КОНДИЦИОНЕРА	-	280210C2	1472238	
		(81-85)	ВЕНТИЛЯТОР - ГЕНЕРАТОР	-	680614R1	0172235	
		(81-85)	ВЕНТИЛЯТОР - ГЕНЕРАТОР	-	80130C1	0372257	
3288	IH 6-CYL. 358	(81-85)	ПРИВОД КОНДИЦИОНЕРА	-	280210C2	1472238	
		(81-85)	ВЕНТИЛЯТОР - ГЕНЕРАТОР	-	680614R1	0172235	
		(81-85)	ВЕНТИЛЯТОР - ГЕНЕРАТОР	-	80130C1	0372257	
3388	IH 6-CYL. 436	(78-81)	ПРИВОД КОНДИЦИОНЕРА	-	874097C1	0172211	
		(78-81)	ВЕНТИЛЯТОР - ГЕНЕРАТОР	-	532746R1	1401125	
3488	IH 6-CYL. 466	(81-85)	ПРИВОД КОНДИЦИОНЕРА	-	1250587C1	0272215	
		(81-85)	ПРИВОД КОНДИЦИОНЕРА	-	242269R2	1272212	
		(81-85)	ВОДЯНОЙ НАСОС - ГЕНЕРАТОР	-	532746R1	1401125	
3588	IH 6-CYL. 466	(78-81)	ПРИВОД КОНДИЦИОНЕРА	-	874097C1	0172211	
		(78-81)	ВЕНТИЛЯТОР - ГЕНЕРАТОР	-	532746R1	1401125	







						
230 FARMALL	IH 4-CYL. 123	(56-58)	ГЕНЕРАТОР	CEP.HOMEP 501 → 65000	52318DA	0172189
240 FARMALL	IH 4-CYL. 123	(56-58)	ВЕНТИЛЯТОР - ГЕНЕРАТОР	↳ CEP.HOMEP 65001	367697R1	0273217
		(58-62)	ГЕНЕРАТОР	CEP.HOMEP 501 → 65000	52318DA	0172189
2400A	IH 4-CYL. 157	(58-62)	ВЕНТИЛЯТОР - ГЕНЕРАТОР	↳ CEP.HOMEP 65001	367697R1	0273217
		(70-74)	ВЕНТИЛЯТОР - ГЕНЕРАТОР	-	523030R2	0173240
2400A LO-BOY	IH 4-CYL. 179	(70-74)	ВЕНТИЛЯТОР - ГЕНЕРАТОР	-	534310R1	0372255
		(70-74)	ВЕНТИЛЯТОР - ГЕНЕРАТОР	-	523030R2	0173240
2404 INDUSTRIAL	IH 4-CYL. 157	(70-74)	ВЕНТИЛЯТОР - ГЕНЕРАТОР	-	534310R1	0372255
		(70-74)	ВЕНТИЛЯТОР - ГЕНЕРАТОР	-	523030R2	0173240
2424 INDUSTRIAL	IH 4-CYL. 135	(60-67)	ВЕНТИЛЯТОР - ГЕНЕРАТОР	-	403580R1	0173220
2424 LO-BOY INDUSTRIAL	IH 4-CYL. 146	(64-68)	ВЕНТИЛЯТОР - ГЕНЕРАТОР	-	403580R1	0173220
2444 INDUSTRIAL	IH 4-CYL. 146	(64-68)	ВЕНТИЛЯТОР - ГЕНЕРАТОР	-	403580R1	0173220
		(67-71)	ВЕНТИЛЯТОР - ГЕНЕРАТОР	-	387920R1	0173219
2444 LO-BOY INDUSTRIAL	IH 4-CYL. 152	(67-71)	ВЕНТИЛЯТОР - ГЕНЕРАТОР	-	403580R1	0173220
		(67-71)	ВЕНТИЛЯТОР - ГЕНЕРАТОР	-	401691R1	0172201
2500A	IH 4-CYL. 154	(67-71)	ГЕНЕРАТОР	-	401691R1	0172201
		(70-74)	ВЕНТИЛЯТОР - ГЕНЕРАТОР	-	532031R2	1573238
2500A LO-BOY	IH 4-CYL. 200	(70-74)	ВОДЯНОЙ НАСОС - ГЕНЕРАТОР	-	403303R1	1573242
		(70-74)	ВЕНТИЛЯТОР - ГЕНЕРАТОР	-	534311R1	1472251
2500B	IH 4-CYL. 239	(70-74)	ВЕНТИЛЯТОР - ГЕНЕРАТОР	-	532031R2	1573238
		(70-74)	ВОДЯНОЙ НАСОС - ГЕНЕРАТОР	-	403303R1	1573242
2500B LO-BOY	IH 4-CYL. 200	(70-74)	ВЕНТИЛЯТОР - ГЕНЕРАТОР	-	534311R1	1472251
		(70-74)	ВОДЯНОЙ НАСОС - ГЕНЕРАТОР	-	532030R2	1473236
2544 INDUSTRIAL	IH 4-CYL. 239	(74-77)	ВЕНТИЛЯТОР - ГЕНЕРАТОР	-	532030R2	1473236
		(74-77)	ВОДЯНОЙ НАСОС - ГЕНЕРАТОР	-	403303R1	1573242
2606 INDUSTRIAL	IH 6-CYL. 236	(74-77)	ВЕНТИЛЯТОР - ГЕНЕРАТОР	-	534311R1	1472251
		(74-77)	ВОДЯНОЙ НАСОС - ГЕНЕРАТОР	-	403303R1	1573242
2656 INDUSTRIAL	IH 6-CYL. 263	(68-73)	ВЕНТИЛЯТОР - ГЕНЕРАТОР	-	314606C2	0173240
		(68-73)	ВЕНТИЛЯТОР	-	534311R1	1472251
2706 INDUSTRIAL	IH 6-CYL. 281	(68-73)	ВЕНТИЛЯТОР - ГЕНЕРАТОР	-	401128R1	0372245
		(68-73)	ВОДЯНОЙ НАСОС - ГЕНЕРАТОР	-	315969R1	0422134
2756 INDUSTRIAL	IH 6-CYL. 291	(62-67)	ВЕНТИЛЯТОР - ГЕНЕРАТОР	→ CEP.HOMEP 13949	316250R1	0422134
		(62-67)	ВЕНТИЛЯТОР - ГЕНЕРАТОР	↳ CEP.HOMEP 13950	382228R1	0172235
2806 INDUSTRIAL	IH 6-CYL. 263	(66-73)	ВЕНТИЛЯТОР	-	396829R1	0172219
		(66-73)	ВОДЯНОЙ НАСОС - ГЕНЕРАТОР	-	403617R1	0172225
2826 INDUSTRIAL	IH 6-CYL. 282	(66-73)	ПРИВОД КОНДИЦИОНЕРА	-	395463R1	0172253
		(66-73)	ВЕНТИЛЯТОР	-	378113R2	1472227
2856 INDUSTRIAL	IH 6-CYL. 282	(66-73)	ВЕНТИЛЯТОР	-	385738R1	0422134
		(66-73)	ВОДЯНОЙ НАСОС - ГЕНЕРАТОР	-	396829R1	0172219
2886 INDUSTRIAL	IH 6-CYL. 282	(66-73)	ВОДЯНОЙ НАСОС - ГЕНЕРАТОР	-	396830R1	0372232
		(66-73)	ВОДЯНОЙ НАСОС - ГЕНЕРАТОР	-	-	0422134
2906 INDUSTRIAL	IH 6-CYL. 263	(63-67)	ВЕНТИЛЯТОР	-	378113R1	1472227
		(63-67)	ВОДЯНОЙ НАСОС - ГЕНЕРАТОР	-	393415R1	0172225
2956 INDUSTRIAL	IH 6-CYL. 282	(63-67)	ВОДЯНОЙ НАСОС - ГЕНЕРАТОР	-	393415R1	0172225
		(63-67)	ВОДЯНОЙ НАСОС - ГЕНЕРАТОР	-	316250R1	0422134
300 FARMALL	IH 6-CYL. 282	(63-67)	ВОДЯНОЙ НАСОС - ГЕНЕРАТОР	-	-	0372223
		(63-67)	ПРИВОД КОНДИЦИОНЕРА	-	395463R1	0172253
305 FARMALL	IH 6-CYL. 282	(63-67)	ВЕНТИЛЯТОР	→ CEP.HOMEP 49663	397397R1	0372272
		(63-67)	ВЕНТИЛЯТОР	↳ CEP.HOMEP 49664	378113R1	1472227
310 FARMALL	IH 6-CYL. 282	(63-67)	ВОДЯНОЙ НАСОС - ГЕНЕРАТОР	-	385674R1	0422134
		(63-67)	ВОДЯНОЙ НАСОС - ГЕНЕРАТОР	-	396543R1	0372257
315 FARMALL	IH 6-CYL. 282	(63-67)	ВОДЯНОЙ НАСОС - ГЕНЕРАТОР	-	-	0422134
		(69-71)	ВЕНТИЛЯТОР	-	378113R1	1472227
320 FARMALL	IH 6-CYL. 291	(69-71)	ВЕНТИЛЯТОР	-	393415R1	0172225
		(69-71)	ВОДЯНОЙ НАСОС - ГЕНЕРАТОР	-	393415R1	0172225
325 FARMALL	IH 6-CYL. 310	(69-71)	ВОДЯНОЙ НАСОС - ГЕНЕРАТОР	-	316250R1	0422134
		(69-71)	ВОДЯНОЙ НАСОС - ГЕНЕРАТОР	-	-	0372223
330 FARMALL	IH 6-CYL. 310	(69-71)	ПРИВОД КОНДИЦИОНЕРА	-	395463R1	0172253
		(69-71)	ВЕНТИЛЯТОР	-	396543R1	0372257
335 FARMALL	IH 6-CYL. 310	(69-71)	ВОДЯНОЙ НАСОС - ГЕНЕРАТОР	-	396543R1	0372257
		(69-71)	ВОДЯНОЙ НАСОС - ГЕНЕРАТОР	-	-	0422134
340 FARMALL	IH 6-CYL. 301	(63-67)	ПРИВОД КОНДИЦИОНЕРА	-	395463R1	0172253
		(63-67)	ВЕНТИЛЯТОР	-	378113R1	1472227
345 FARMALL	IH 6-CYL. 301	(63-67)	ВЕНТИЛЯТОР	-	393415R1	0172225
		(63-67)	ВОДЯНОЙ НАСОС - ГЕНЕРАТОР	-	393415R1	0172225
350 FARMALL	IH 6-CYL. 361	(63-67)	ВОДЯНОЙ НАСОС - ГЕНЕРАТОР	-	-	0372223
		(63-67)	ВОДЯНОЙ НАСОС - ГЕНЕРАТОР	-	-	0372280
355 FARMALL	IH 6-CYL. 361	(63-67)	ПРИВОД КОНДИЦИОНЕРА	-	385120R1	1401129
		(63-67)	ВЕНТИЛЯТОР - ГЕНЕРАТОР	-	380060R1	1401127
360 FARMALL	IH 6-CYL. 358	(63-67)	ВЕНТИЛЯТОР - ГЕНЕРАТОР	-	530076R1	0372257
		(67-71)	ПРИВОД КОНДИЦИОНЕРА	-	395463R1	0172253
365 FARMALL	IH 6-CYL. 407	(67-71)	ВЕНТИЛЯТОР	-	403617R1	0172225
		(67-71)	ПРИВОД КОНДИЦИОНЕРА	-	395462R1	0372280
370 FARMALL	IH 4-CYL. 169	(67-71)	ВЕНТИЛЯТОР - ГЕНЕРАТОР	-	385120R2	1401129
		(54-56)	ГЕНЕРАТОР	-	362828R1	0372199
375 FARMALL	IH 4-CYL. 169 LPG	(54-56)	ГЕНЕРАТОР	-	362828R1	0372199







							
300 UTILITY	IH 4-CYL. 169	(55-56)	ГЕНЕРАТОР	-	362828R1	0372199	
	IH 4-CYL. 169 LPG	(55-56)	ГЕНЕРАТОР	-	362828R1	0372199	
340 FARMALL	IH 4-CYL. 135	(58-63)	ВЕНТИЛЯТОР - ГЕНЕРАТОР	-	367697R1	0273217	
3400A LOADER	IH C175	(72-76)	ВЕНТИЛЯТОР - ГЕНЕРАТОР	-	532030R2	1473236	
	IH D179	(72-76)	ВЕНТИЛЯТОР - ГЕНЕРАТОР	-	534310R1	0372255	
3414 LOADER	IH 4-CYL. 153	(61-67)	ГЕНЕРАТОР	-	401691R1	0172201	
		(61-67)	ВЕНТИЛЯТОР	-	48878D	0172195	
	IH BC144	(61-67)	ГЕНЕРАТОР	-	401691R1	0172201	
3444 LOADER	IH 4-CYL. 153	(67-71)	ГЕНЕРАТОР	-	401691R1	0172201	
		(67-71)	ВЕНТИЛЯТОР	-	48878D	0172195	
	IH BC144	(67-71)	ГЕНЕРАТОР	-	401691R1	0172201	
350 FARMALL	IH 4-CYL. 175	(56-58)	ГЕНЕРАТОР	-	362828R1	0372199	
	IH 4-CYL. 175 LPG	(56-58)	ГЕНЕРАТОР	-	362828R1	0372199	
350 UTILITY	CONTINENTAL 4-CYL. 193	(56-58)	ГЕНЕРАТОР	-	362828R1	0372199	
	IH 4-CYL. 175	(56-58)	ГЕНЕРАТОР	-	362828R1	0372199	
	IH 4-CYL. 175 LPG	(56-58)	ГЕНЕРАТОР	-	362828R1	0372199	
3500A LOADER	IH D239	(72-78)	ВЕНТИЛЯТОР - ГЕНЕРАТОР	-	403303R1	1573242	
350D FARMALL	CONTINENTAL 4-CYL. 193	(56-58)	ВЕНТИЛЯТОР - ГЕНЕРАТОР	-	143441R2	0172215	
3514 LOADER	IH 4-CYL. 153	(65-72)	ВЕНТИЛЯТОР	-	-	0422134	
		(65-72)	ВОДЯНОЙ НАСОС - ГЕНЕРАТОР	-	151529R1	0173222	
	IH 4-CYL. 175	(65-72)	ВЕНТИЛЯТОР - ГЕНЕРАТОР	-	403303R1	1573242	
		(65-72)	ВЕНТИЛЯТОР	-	385674R1	0422134	
	IH 4-CYL. 239	(65-72)	ВОДЯНОЙ НАСОС - ГЕНЕРАТОР	-	315969R1	1472227	
400 FARMALL	IH 4-CYL. 264	(54-56)	ГЕНЕРАТОР	-	401128R1	0372245	
				☞ КОРОБКА ПЕРЕДАЧ С СИНХРОНИЗ.	403303R1	1573242	
404 FARMALL	IH 4-CYL. 135	(61-67)	ВЕНТИЛЯТОР - ГЕНЕРАТОР	-	49341D	0372199	
				-	52318DA	0172189	
450 FARMALL	IH 4-CYL. 281	(56-58)	ГЕНЕРАТОР	-	49341D	0372199	
				-	49341D	0372199	
460 FARMALL	IH 6-CYL. 221	(58-63)	ВЕНТИЛЯТОР - ГЕНЕРАТОР	-	403617R1	0172225	
				-	149635R1	0372223	
	IH 6-CYL. 236	(58-63)	ВЕНТИЛЯТОР	-	369290R1	0372223	
				-	316250R1	0422134	
				-	385738R1	0422134	
500C	IH D155	(69-74)	ВЕНТИЛЯТОР	-	676620R1	2501072	
				-	676622R1	0173208	
544 FARMALL	IH 4-CYL. 200	(68-73)	ВЕНТИЛЯТОР - ГЕНЕРАТОР	-	676626R1	0173197	
				-	403303R1	1573242	
	IH 4-CYL. 239	(68-73)	ВЕНТИЛЯТОР	-	314606C2	0173240	
				-	534311R1	1472251	
				-	401128R1	0372245	
560 FARMALL	IH 6-CYL. 282	(58-63)	ВЕНТИЛЯТОР	-	315969R1	0422134	
				-	403348R1	0372223	
656 FARMALL	IH 6-CYL. 263	(65-72)	ПРИВОД КОНДИЦИОНЕРА	-	316250R1	0422134	
				-	395463R1	0172253	
	IH 6-CYL. 281	(65-72)	ВЕНТИЛЯТОР	-	393415R1	0172225	
				-	332562R1	0372223	
				☞ I СЕР. HOMEP 23107	395463R1	0172253	
656 HYDRO FARMALL	IH 6-CYL. 263	(65-72)	ВОДЯНОЙ НАСОС - ГЕНЕРАТОР	-	403617R1	0172225	
				-	-	0422134	
	IH 6-CYL. 281	(68-73)	ПРИВОД КОНДИЦИОНЕРА	-	395463R1	0172253	
				-	393415R1	0172225	
				☞ I СЕР. HOMEP 23107	332562R1	0372223	
656H	IH 6-CYL. 263	(67-73)	ВЕНТИЛЯТОР	-	395463R1	0172253	
				-	403617R1	0372223	
	IH 6-CYL. 281	(67-73)	ВОДЯНОЙ НАСОС - ГЕНЕРАТОР	-	403617R1	0172225	
				-	395463R1	0172253	
				-	378113R2	1472227	
660 TRACTOR	IH 6-CYL. 263	(59-63)	ВЕНТИЛЯТОР	-	385738R1	0422134	
				-	396829R1	0172219	
	IH 6-CYL. 281	(59-63)	ВОДЯНОЙ НАСОС - ГЕНЕРАТОР	-	396830R1	0372232	
				-	-	0422134	
				-	372596R1	1472227	
666 FARMALL	IH 6-CYL. 291	(72-76)	ВЕНТИЛЯТОР	-	369290R1	0372223	
				-	372596R1	1472227	
	IH 6-CYL. 312	(72-76)	ВОДЯНОЙ НАСОС - ГЕНЕРАТОР	-	190502R1	0422134	
-				☞ I СЕР. HOMEP 11050	403617R1	0172225	
666 FARMALL	IH 6-CYL. 291	(72-76)	ВЕНТИЛЯТОР	-	☞ I СЕР. HOMEP 11051	406097R1	0372244
				-	-	393415R1	0172225
	-	-	-	-	530186R1	0372257	
666 FARMALL	IH 6-CYL. 312	(72-76)	ВЕНТИЛЯТОР	-	393415R1	0172225	
				-	-	393415R1	0172225







						
70 HYDRO	IH 6-CYL. 291	(73-76)	ВЕНТИЛЯТОР	→ I СЕР. HOMEP 11050 I → СЕР. HOMEP 11051	403617R1	0172225
		(73-76)	ВОДЯНОЙ НАСОС - ГЕНЕРАТОР	-	530186R1	0372244
706 FARMALL	IH 6-CYL. 312	(73-76)	ВЕНТИЛЯТОР	-	403617R1	0172225
		IH 6-CYL. 263	(63-67)	ВЕНТИЛЯТОР	-	378113R1
	(63-67)		ВОДЯНОЙ НАСОС - ГЕНЕРАТОР	-	393415R1	0172225
	(63-67)		ВОДЯНОЙ НАСОС - ГЕНЕРАТОР	-	393415R1	0172225
	(63-67)		ВОДЯНОЙ НАСОС - ГЕНЕРАТОР	-	316250R1	0422134
	(63-67)		ВОДЯНОЙ НАСОС - ГЕНЕРАТОР	-	-	0372223
	IH 6-CYL. 282		(63-67)	ПРИВОД КОНДИЦИОНЕРА	-	395463R1
		(63-67)	ВЕНТИЛЯТОР	→ I СЕР. HOMEP 49663 I → СЕР. HOMEP 49664	397397R1	0372272
(63-67)		ВОДЯНОЙ НАСОС - ГЕНЕРАТОР	-	378113R1	1472227	
(63-67)		ВОДЯНОЙ НАСОС - ГЕНЕРАТОР	-	385674R1	0422134	
756 FARMALL	IH 6-CYL. 291	(67-71)	ВЕНТИЛЯТОР	-	396543R1	0372257
		(67-71)	ВОДЯНОЙ НАСОС - ГЕНЕРАТОР	-	-	0422134
		(67-71)	ВОДЯНОЙ НАСОС - ГЕНЕРАТОР	-	378113R1	1472227
		(67-71)	ВОДЯНОЙ НАСОС - ГЕНЕРАТОР	-	393415R1	0172225
	IH 6-CYL. 310	(67-71)	ПРИВОД КОНДИЦИОНЕРА	-	393415R1	0172225
		(67-71)	ВЕНТИЛЯТОР	-	316250R1	0422134
		(67-71)	ВОДЯНОЙ НАСОС - ГЕНЕРАТОР	-	-	0372223
		(67-71)	ВОДЯНОЙ НАСОС - ГЕНЕРАТОР	-	395463R1	0172253
		(67-71)	ВОДЯНОЙ НАСОС - ГЕНЕРАТОР	-	396543R1	0372257
		(67-71)	ВОДЯНОЙ НАСОС - ГЕНЕРАТОР	-	396543R1	0372257
766 FARMALL	IH 6-CYL. 291	(71-76)	ПРИВОД КОНДИЦИОНЕРА	-	242270R2	0172208
		(71-76)	ВЕНТИЛЯТОР	-	403617R1	0172225
	IH 6-CYL. 360	(71-76)	ПРИВОД КОНДИЦИОНЕРА	-	242270R2	0172208
		(71-76)	ВОДЯНОЙ НАСОС - ГЕНЕРАТОР	-	532746R1	1401125
806 FARMALL	IH 6-CYL. 301	(63-67)	ПРИВОД КОНДИЦИОНЕРА	-	395463R1	0172253
		(63-67)	ВЕНТИЛЯТОР	-	378113R1	1472227
		(63-67)	ВОДЯНОЙ НАСОС - ГЕНЕРАТОР	-	393415R1	0172225
		(63-67)	ВОДЯНОЙ НАСОС - ГЕНЕРАТОР	-	393415R1	0172225
		(63-67)	ВОДЯНОЙ НАСОС - ГЕНЕРАТОР	-	-	0372223
		(63-67)	ВОДЯНОЙ НАСОС - ГЕНЕРАТОР	-	-	0372223
	IH 6-CYL. 301 LPG	(63-67)	ПРИВОД КОНДИЦИОНЕРА	-	395463R1	0172253
		(63-67)	ВЕНТИЛЯТОР	-	378113R1	1472227
		(63-67)	ВОДЯНОЙ НАСОС - ГЕНЕРАТОР	-	393415R1	0172225
		(63-67)	ВОДЯНОЙ НАСОС - ГЕНЕРАТОР	-	393415R1	0172225
		(63-67)	ВОДЯНОЙ НАСОС - ГЕНЕРАТОР	-	-	0372223
		(63-67)	ВОДЯНОЙ НАСОС - ГЕНЕРАТОР	-	-	0372280
826 FARMALL	IH 6-CYL. 358	(63-67)	ПРИВОД КОНДИЦИОНЕРА	-	385120R1	1401129
		(63-67)	ВЕНТИЛЯТОР - ГЕНЕРАТОР	-	380060R1	1401127
826H	IH 6-CYL. 301	(69-71)	ВЕНТИЛЯТОР - ГЕНЕРАТОР	-	530076R1	0372257
		(69-71)	ВЕНТИЛЯТОР - ГЕНЕРАТОР	-	403617R1	0172225
826H FARMALL	IH 6-CYL. 301	(69-71)	ВЕНТИЛЯТОР - ГЕНЕРАТОР	-	530076R1	0372257
		(69-71)	ВЕНТИЛЯТОР - ГЕНЕРАТОР	-	403617R1	0172225
84 HYDRO	IH 6-CYL. 358	(69-71)	ВЕНТИЛЯТОР - ГЕНЕРАТОР	-	530076R1	0372257
		(69-71)	ВЕНТИЛЯТОР - ГЕНЕРАТОР	-	403617R1	0172225
856 FARMALL	IH 4-CYL. 246	(78-85)	ВЕНТИЛЯТОР - ГЕНЕРАТОР	-	527470R1	1472251
		(67-71)	ПРИВОД КОНДИЦИОНЕРА	-	395463R1	0172253
	IH 6-CYL. 301	(67-71)	ВЕНТИЛЯТОР	-	403617R1	0172225
		(67-71)	ПРИВОД КОНДИЦИОНЕРА	-	395462R1	0372280
86 HYDRO	IH 6-CYL. 407	(67-71)	ВЕНТИЛЯТОР - ГЕНЕРАТОР	-	385120R2	1401129
		(67-71)	ВЕНТИЛЯТОР	→ I СЕР. HOMEP 11050 I → СЕР. HOMEP 11051	403617R1	0172225
	IH 6-CYL. 291	(76-81)	ВОДЯНОЙ НАСОС - ГЕНЕРАТОР	-	530186R1	0372257
		(76-81)	ВЕНТИЛЯТОР	-	403617R1	0172225
966 FARMALL	IH 6-CYL. 414	(71-76)	ПРИВОД КОНДИЦИОНЕРА	-	242270R2	0172208
		(71-76)	ВЕНТИЛЯТОР - ГЕНЕРАТОР	† ДВОЙНЫЕ РЕМНИ † ОДИНОЧНЫЙ РЕМЕНЬ	537072R1	1401125
		(71-76)	ВЕНТИЛЯТОР - ВОДЯНОЙ НАСОС	-	532746R1	1401125
A FARMALL	IH 4-CYL. 113	(39-47)	ГЕНЕРАТОР	† КОМПРЕССОР BOSCH	52318DA	0172189
AV FARMALL	IH 4-CYL. 113	(41-47)	ГЕНЕРАТОР	† КОМПРЕССОР BOSCH	52318DA	0172189
B FARMALL	IH 4-CYL. 113	(39-47)	ГЕНЕРАТОР	† КОМПРЕССОР BOSCH	52318DA	0172189
C FARMALL	IH 4-CYL. 113	(48-51)	ГЕНЕРАТОР	† КОМПРЕССОР BOSCH	52318DA	0172189
CUB LO-BOY 154	IH 4-CYL. 60	(68-74)	ВЕНТИЛЯТОР - ГЕНЕРАТОР	-	527621R1	0173230
CUB LO-BOY 184	IH 4-CYL. 60	(77-80)	ВЕНТИЛЯТОР - ГЕНЕРАТОР	-	527621R1	0173230
CUB LO-BOY 185	IH 4-CYL. 60	(74-76)	ВЕНТИЛЯТОР - ГЕНЕРАТОР	-	527621R1	0173230
FARMALL REGULAR	IH 4-CYL. 221	(24-32)	ВЕНТИЛЯТОР	-	369290R1	0372223
		(24-32)	ВОДЯНОЙ НАСОС	-	304019R1	0422134
H FARMALL	IH 4-CYL. 152	(39-53)	ГЕНЕРАТОР	-	48878D	0172195
HV FARMALL	IH 4-CYL. 152	(42-53)	ГЕНЕРАТОР	-	48878D	0172195
I-6 MCCORMICK-DEERING	IH 4-CYL. 248	(40-53)	ГЕНЕРАТОР	† КОМПРЕССОР BOSCH	54857DB	0372193
		(40-53)	ГЕНЕРАТОР	† КОМПРЕССОР DELCO	49341D	0372199
I-9 MCCORMICK-DEERING	IH 4-CYL. 335	(40-53)	ГЕНЕРАТОР	-	54867D	0372203
ID-6 MCCORMICK-DEERING	IH 4-CYL. 248	(40-53)	ГЕНЕРАТОР	† КОМПРЕССОР BOSCH	54857DB	0372193
		(40-53)	ГЕНЕРАТОР	† КОМПРЕССОР DELCO	52318DA	0172189
ID-9 MCCORMICK-DEERING	IH 4-CYL. 335	(40-53)	ГЕНЕРАТОР	† КОМПРЕССОР BOSCH	54857DB	0372193
		(40-53)	ГЕНЕРАТОР	† КОМПРЕССОР DELCO	52318DA	0172189
M FARMALL	IH 4-CYL. 248	(39-52)	ГЕНЕРАТОР	† КОМПРЕССОР BOSCH † КОМПРЕССОР DELCO	54867D 49341D	0372203 0372199

						
MD FARMALL	IH 4-CYL. 248	(41-52)	ГЕНЕРАТОР	+	КОМПРЕССОР BOSCH 54857DB	0372193
MDV FARMALL	IH 4-CYL. 248	(41-52)	ГЕНЕРАТОР	+	КОМПРЕССОР DELCO 52318DA	0172189
MV FARMALL	IH 4-CYL. 248	(39-52)	ГЕНЕРАТОР	+	КОМПРЕССОР BOSCH 54857DB	0372193
				+	КОМПРЕССОР DELCO 52318DA	0172189
				+	КОМПРЕССОР BOSCH 54867D	0372203
				+	КОМПРЕССОР DELCO 49341D	0372199
O-4 MCCORMICK	IH 4-CYL. 152	(40-53)	ГЕНЕРАТОР	-	-	0172195
O-6 MCCORMICK	IH 4-CYL. 248	(40-53)	ГЕНЕРАТОР	+	КОМПРЕССОР BOSCH 54867D	0372203
				+	КОМПРЕССОР DELCO 49341D	0372199
OS-4 MCCORMICK	IH 4-CYL. 152	(44-53)	ГЕНЕРАТОР	-	-	0172195
OS-6 MCCORMICK	IH 4-CYL. 248	(44-53)	ГЕНЕРАТОР	+	КОМПРЕССОР BOSCH 54867D	0372203
				+	КОМПРЕССОР DELCO 49341D	0372199
				+	КОМПРЕССОР BOSCH 52318DA	0172189
SUPER A FARMALL	IH 4-CYL. 113	(47-54)	ГЕНЕРАТОР	+	КОМПРЕССОР BOSCH 52318DA	0172189
SUPER A1 FARMALL	IH 4-CYL. 113	(47-54)	ГЕНЕРАТОР	+	КОМПРЕССОР BOSCH 52318DA	0172189
SUPER C FARMALL	IH 4-CYL. 123	(51-54)	ГЕНЕРАТОР	+	КОМПРЕССОР BOSCH 52318DA	0172189
SUPER H FARMALL	IH 4-CYL. 164	(52-54)	ГЕНЕРАТОР	-	48878D	0172195
SUPER HV FARMALL	IH 4-CYL. 164	(52-54)	ГЕНЕРАТОР	-	48878D	0172195
SUPER M FARMALL	IH 4-CYL. 264	(52-54)	ГЕНЕРАТОР	+	КОМПРЕССОР BOSCH 54867D	0372203
				+	КОМПРЕССОР DELCO 49341D	0372199
				+	КОМПРЕССОР BOSCH 54867D	0372203
				+	КОМПРЕССОР DELCO 49341D	0372199
SUPER MD FARMALL	IH 4-CYL. 264	(52-54)	ГЕНЕРАТОР	+	КОМПРЕССОР BOSCH 54857DB	0372193
				+	КОМПРЕССОР DELCO 52318DA	0172189
SUPER M-TA FARMALL	IH 4-CYL. 264	(54)	ГЕНЕРАТОР	-	49341D	0372199
				-	49341D	0372199
SUPER MV-TA FARMALL	IH 4-CYL. 264	(54-55)	ГЕНЕРАТОР	-	49341D	0372199
				-	49341D	0372199
SUPER W-4 MCCORMICK	IH 4-CYL. 164	(53-54)	ГЕНЕРАТОР	-	49341D	0372199
				-	48878D	0172195
SUPER W-6 MCCORMICK	IH 4-CYL. 264	(52-54)	ГЕНЕРАТОР	+	КОМПРЕССОР BOSCH 54867D	0372203
				+	КОМПРЕССОР DELCO 49341D	0372199
SUPER W-6TA MCCORMICK	IH 4-CYL. 264	(54)	ГЕНЕРАТОР	-	49341D	0372199
SUPER WD-6 MCCORMICK	IH 4-CYL. 264	(52-54)	ГЕНЕРАТОР	+	КОМПРЕССОР BOSCH 52318DA	0172189
				+	КОМПРЕССОР DELCO 54857DB	0372193
SUPER WD-9 MCCORMICK	IH 4-CYL. 350	(53-56)	ГЕНЕРАТОР	+	КОМПРЕССОР BOSCH 52318DA	0172189
				+	КОМПРЕССОР DELCO 54857DB	0372193
		(53-56)	ВОДЯН. НАСОС - ГИДРАВЛ. НАСОС	-	363599R1	1102110
T14	IH 4-CYL. 460	(40-50)	ГЕНЕРАТОР	-	54857DB	0372193
T18	IH 4-CYL. 221	(38-49)	ВЕНТИЛЯТОР	-	32542D	0902122
T340	IH 4-CYL. 135	(58-64)	ВЕНТИЛЯТОР - ГЕНЕРАТОР	-	225532R1	0173220
				-	367697R1	0273217
				-	610380C1	0173218
T4	IH 4-CYL. 123	(59-60)	ВЕНТИЛЯТОР - ГЕНЕРАТОР	-	367697R1	0273217
T5	IH 4-CYL. 135	(59-60)	ВЕНТИЛЯТОР - ГЕНЕРАТОР	-	367697R1	0273217
T6	IH 4-CYL. 248	(40-56)	ГЕНЕРАТОР	-	49341D	0372199
T6 61 SERIES	IH 4-CYL. 264	(56-59)	ГЕНЕРАТОР	-	54867D	0372203
T6 62 SERIES	IH 4-CYL. 263	(59-69)	ВЕНТИЛЯТОР	-	306632R1	2602103
		(59-69)	ВОДЯНОЙ НАСОС - ГЕНЕРАТОР	-	306910R1	0101099
T9	IH 4-CYL. 334	(40-56)	ГЕНЕРАТОР	+	КОМПРЕССОР BOSCH 54857DB	0372193
				+	КОМПРЕССОР DELCO 54867D	0372203
TD12	IH 6-CYL. 466	(81-94)	ВЕНТИЛЯТОР - ГЕНЕРАТОР	-	-	1401129
TD14	IH 4-CYL. 460	(39-58)	ГЕНЕРАТОР	-	54857DB	0372193
TD14A	IH 4-CYL. 460	(39-58)	ГЕНЕРАТОР	-	61284D	0372197
TD15	IH 6-CYL. 534	(58-66)	ВЕНТИЛЯТОР - ГЕНЕРАТОР	-	-	1401129
TD15C	IH DT466B	(72-90)	ВЕНТИЛЯТОР - ГЕНЕРАТОР	-	673481C1	1401125
TD18	IH 6-CYL. 691	(38-49)	ВЕНТИЛЯТОР - ГЕНЕРАТОР	-	274478R11	0202139
TD18 182 SERIES	IH 6-CYL. 691	(56-58)	ВЕНТИЛЯТОР - ГЕНЕРАТОР	-	274478R11	0202139
TD18A	IH 6-CYL. 691	(49-55)	ВЕНТИЛЯТОР - ГЕНЕРАТОР	I → СЕР. HOMER 15000; +9 1/2" C.S. PULLEY	258275R21	1402127
TD20	IH D691	(58-62)	ВЕНТИЛЯТОР - ГЕНЕРАТОР	СЕР. HOMER 3001 → 3145	274478R11	0202139
	IH DT429	(58-62)	ВЕНТИЛЯТОР - ГЕНЕРАТОР	СЕР. HOMER 3001 → 3145	274478R11	0202139
	IH DVT573B	(58-62)	ВЕНТИЛЯТОР - ГЕНЕРАТОР	СЕР. HOMER 3001 → 3145	274478R11	0202139
TD20-200	IH D691	(58-61)	ВЕНТИЛЯТОР - ГЕНЕРАТОР	СЕР. HOMER 3001 → 3145	274478R11	0202139
	IH DT429	(58-61)	ВЕНТИЛЯТОР - ГЕНЕРАТОР	СЕР. HOMER 3001 → 3145	274478R11	0202139
	IH DVT573B	(58-61)	ВЕНТИЛЯТОР - ГЕНЕРАТОР	СЕР. HOMER 3001 → 3145	274478R11	0202139
TD20-201	IH D691	(61-63)	ВЕНТИЛЯТОР - ГЕНЕРАТОР	СЕР. HOMER 3001 → 3145	274478R11	0202139
	IH DT429	(61-63)	ВЕНТИЛЯТОР - ГЕНЕРАТОР	СЕР. HOMER 3001 → 3145	274478R11	0202139
	IH DVT573B	(61-63)	ВЕНТИЛЯТОР - ГЕНЕРАТОР	СЕР. HOMER 3001 → 3145	274478R11	0202139
TD20B	IH DT429	(63-70)	ВЕНТИЛЯТОР - ГЕНЕРАТОР	-	670741C1	1401110
		(63-70)	ВОДЯНОЙ НАСОС	-	328502R1	0701095
		(63-70)	ВЕНТИЛЯТОР - ГЕНЕРАТОР	-	326998R1	1401110
TD20C	IH DV573B	(70-75)	ГЕНЕРАТОР	I → СЕР. HOMER 7500	673947C1	0172220
TD25	IH DT817	(59-62)	ГЕНЕРАТОР	-	323987R1	0172225
		(59-62)	ВЕНТИЛЯТОР - ГЕНЕРАТОР	-	310081R2	1472227
TD25B	IH DT817	(62-72)	ГЕНЕРАТОР	-	670464C1	0201112
		(62-72)	ВЕНТИЛЯТОР - ГЕНЕРАТОР	-	403348R1	0372223
TD25C	IH DT817	(68-78)	ГЕНЕРАТОР	-	670582C1	1401101
		(68-78)	ВЕНТИЛЯТОР	-	688192C91	0201152
TD30	IH DT817	(62-67)	ВЕНТИЛЯТОР - ГЕНЕРАТОР	-	323987R1	0172225

INTL. HARVESTER							
	TD340	IH 4-CYL. 166	(58-64)	ВЕНТИЛЯТОР - ГЕНЕРАТОР	-	315969R1	0422134
JCB	TD5	IH 4-CYL. 144	(59-60)	ГЕНЕРАТОР	-	704449R1	0172195
	TD6	IH 4-CYL. 248	(40-56)	ГЕНЕРАТОР	→ I СЕР. HOMER 32570	54857DB	0372193
	TD6 61 SERIES	IH 4-CYL. 264	(56-59)	ГЕНЕРАТОР	→ I СЕР. HOMER 32571	52318DA	0172189
					→ I СЕР. HOMER 40271	49341D	0372199
	TD6 62 SERIES	IH 6-CYL. 282	(59-69)	ВЕНТИЛЯТОР	→ I СЕР. HOMER 40272	-	0372197
					→ ВЫНОСНОЕ ИСПОЛНЕНИЕ	306632R1	2602103
	TD7E	IH 4-CYL. 239	(74-88)	ВЕНТИЛЯТОР - ГЕНЕРАТОР	-	621770C1	0372242
	TD8E	IH 4-CYL. 239	(74-87)	ВЕНТИЛЯТОР - ГЕНЕРАТОР	-	621770C1	0372242
	TD9	IH 4-CYL. 350	(56-62)	ГЕНЕРАТОР	-	670572C1	0201097
				ГЕНЕРАТОР	-	52318DA	0172189
TD9B	IH 6-CYL. 282	(62-74)	ГЕНЕРАТОР	-	54857DB	0372193	
			ВЕНТИЛЯТОР	-	670572C1	0201097	
JOHN DEERE	W-14 MCCORMICK-DEERING	IH 4-CYL. 113	(38-39)	ГЕНЕРАТОР	-	61284D	0372197
	W-4 MCCORMICK	IH 4-CYL. 152	(40-53)	ГЕНЕРАТОР	-	61284D	0372197
	W-400	IH 4-CYL. 264	(55-56)	ГЕНЕРАТОР	-	49341D	0372199
					-	52318DA	0172189
	W-450	IH 4-CYL. 264 LPG	(55-56)	ГЕНЕРАТОР	-	49341D	0372199
					-	49341D	0372199
	W-450	IH 4-CYL. 281	(56-58)	ГЕНЕРАТОР	-	49341D	0372199
					-	52318DA	0172189
	W-6 MCCORMICK	IH 4-CYL. 248	(40-53)	ГЕНЕРАТОР	-	49341D	0372199
					→ РУЧНАЯ ПЕРЕДАЧА	328540R1	0202113
W-9 MCCORMICK-DEERING	IH 4-CYL. 335	(40-53)	ГЕНЕРАТОР	→ КОР. ПЕРЕДАЧ С ПЕРЕКЛ. ПОД НАГР.	328539R1	0902122	
				→ КОМПРЕССОР BOSCH	54867D	0372203	
WD-6 MCCORMICK	IH 4-CYL. 248	(40-53)	ГЕНЕРАТОР	→ КОМПРЕССОР DELCO	49341D	0372199	
				-	54867D	0372203	
WD-9 MCCORMICK-DEERING	IH 4-CYL. 335	(40-53)	ГЕНЕРАТОР	→ КОМПРЕССОР BOSCH	52318DA	0172189	
				→ КОМПРЕССОР DELCO	54857DB	0372193	
WDR-9 MCCORMICK-DEERING	IH 4-CYL. 335	(45-53)	ГЕНЕРАТОР	→ КОМПРЕССОР BOSCH;	54857DB	0372193	
				→ I СЕР. HOMER 501	52318DA	0172189	
WR-9 MCCORMICK-DEERING	IH 4-CYL. 335	(40-53)	ГЕНЕРАТОР	→ КОМПРЕССОР BOSCH;	54857DB	0372193	
				→ I СЕР. HOMER 502	52318DA	0172189	
FASTRAC 8250	CUMMINS 6-CYL. 8.3 L	(07-08)	ПРИВОД КОНДИЦИОНЕРА	-	-	0272210	
			СЕРПЕНТИННЫЙ	-	3289746	1185310	
JOHN DEERE							
40	JOHN DEERE 2-CYL. 101	(53-55)	ВЕНТИЛЯТОР	-	M1900T	0173207	
			ГЕНЕРАТОР	-	M1862T	0173186	
50	JOHN DEERE 2-CYL. 190	(52-56)	ВОДЯНОЙ НАСОС - ГЕНЕРАТОР	→ I СЕР. HOMER 5016057	B2893R	1272212	
			ВОДЯНОЙ НАСОС - ГЕНЕРАТОР	→ I СЕР. HOMER 5016058	B3288R	0173214	
60	JOHN DEERE 2-CYL. 321	(52-56)	ВОДЯНОЙ НАСОС - ГЕНЕРАТОР	→ I СЕР. HOMER 5016057	B2893R	1272212	
			ВОДЯНОЙ НАСОС - ГЕНЕРАТОР	→ I СЕР. HOMER 5016058	B3288R	0173214	
70	JOHN DEERE 2-CYL. 376	(53-56)	ВОДЯНОЙ НАСОС - ГЕНЕРАТОР	→ I СЕР. HOMER 602999	A4287R	0372223	
			ВОДЯНОЙ НАСОС - ГЕНЕРАТОР	→ I СЕР. HOMER 603000	A4897R	0173224	
80	JOHN DEERE 2-CYL. 472	(55-56)	ВОДЯНОЙ НАСОС - ГЕНЕРАТОР	→ I СЕР. HOMER 602999	A4287R	0372223	
			ВОДЯНОЙ НАСОС - ГЕНЕРАТОР	→ I СЕР. HOMER 603000	A4897R	0173224	
301	JOHN DEERE 3-CYL. 135	(71-74)	ВОДЯНОЙ НАСОС - ГЕНЕРАТОР	→ I СЕР. HOMER 7008099	A4287R	0372223	
			ВОДЯНОЙ НАСОС - ГЕНЕРАТОР	→ I СЕР. HOMER 7008100	A4897R	0173224	
320	JOHN DEERE 2-CYL. 101	(56-58)	ВОДЯНОЙ НАСОС - ГЕНЕРАТОР	→ I СЕР. HOMER 7008099	A4287R	0372223	
			ВОДЯНОЙ НАСОС - ГЕНЕРАТОР	→ I СЕР. HOMER 7008100	A4897R	0173224	
350	JOHN DEERE 3-CYL. 152	(64-70)	ВОДЯНОЙ НАСОС - ГЕНЕРАТОР	→ I СЕР. HOMER 7008099	A4287R	0372223	
			ВОДЯНОЙ НАСОС - ГЕНЕРАТОР	→ I СЕР. HOMER 7008100	A4897R	0173224	
420	JOHN DEERE 2-CYL. 113	(56-58)	ДЕКА	-	R1561R	0173240	
			ГЕНЕРАТОР	-	T20334T	0201092	
			ГИДРОУСИЛ. РУЛЕВ. УПРАВЛЕНИЯ	-	T20334T	0201092	
	JOHN DEERE 2-CYL. 113 LPG	(56-58)	ДЕКА	СЕР. HOMER 131818 → 158074	M1900T	0173207	
			ГЕНЕРАТОР	→ I СЕР. HOMER 158075	M1862T	0173186	
			ГИДРОУСИЛ. РУЛЕВ. УПРАВЛЕНИЯ	→ I СЕР. HOMER 158075	T10552T	0173197	
420	JOHN DEERE 2-CYL. 113	(56-58)	ДЕКА	-	T12267T	0573202	
			ГЕНЕРАТОР	-	M140021	0204221	
420	JOHN DEERE 2-CYL. 113	(56-58)	ДЕКА	СЕР. HOMER 131818 → 158074	M1862T	0173186	
			ГИДРОУСИЛ. РУЛЕВ. УПРАВЛЕНИЯ	→ I СЕР. HOMER 158075	T10552T	0173197	

						
430	JOHN DEERE 2-CYL. 113	(58-60)	ДЕКА	-	M140021	0204221
		(58-60)	ГЕНЕРАТОР	-	M1862T	0173186
		(58-60)	ГИДРОУСИЛ. РУЛЕВ. УПРАВЛЕНИЯ	СЕР. HOMEP 131818 → 158074 I → СЕР. HOMEP 158075	T10552T T12267T	0173197 0573202
	JOHN DEERE 2-CYL. 113 LPG	(58-60)	ДЕКА	-	M140021	0204221
		(58-60)	ГЕНЕРАТОР	-	M1862T	0173186
		(58-60)	ГИДРОУСИЛ. РУЛЕВ. УПРАВЛЕНИЯ	СЕР. HOMEP 131818 → 158074 I → СЕР. HOMEP 158075	T10552T T12267T	0173197 0573202
435	GM 2-CYL. 106	(59-60)	ВЕНТИЛЯТОР	-	5124814	0373178
440	GM 2-CYL. 106	(59-60)	ВОДЯНОЙ НАСОС - ГЕНЕРАТОР	-	5124512	0373221
		(58-60)	ВЕНТИЛЯТОР	-	5124814	0373178
		(58-60)	ГИДРОУСИЛ. РУЛЕВ. УПРАВЛЕНИЯ	-	-	0173194
		(58-60)	ВОДЯНОЙ НАСОС - ГЕНЕРАТОР	→ I СЕР. HOMEP 450782 I → СЕР. HOMEP 450783	5121847 5124512	1473203 0373221
	JOHN DEERE 2-CYL. 113	(58-60)	ГЕНЕРАТОР	-	M1862T	0173186
(58-60)		ГИДРОУСИЛ. РУЛЕВ. УПРАВЛЕНИЯ	→ I СЕР. HOMEP 455701 I → СЕР. HOMEP 455702	T10552T T12267T	0173197 0573202	
450	JOHN DEERE 4-CYL. 180	(64-70)	ВЕНТИЛЯТОР - ГЕНЕРАТОР	-	T20161	0201097
		(64-70)	ВЕНТИЛЯТОР	-	T24757	0101099
	JOHN DEERE 4-CYL. 202	(64-70)	ВЕНТИЛЯТОР	→ I СЕР. HOMEP 13560 I → СЕР. HOMEP 15485	T20161 T24757	0201097 0101099
		(64-70)	ВЕНТИЛЯТОР - ГЕНЕРАТОР	-	T20161	0201097
520	JOHN DEERE 2-CYL. 190	(56-58)	ВОДЯНОЙ НАСОС - ГЕНЕРАТОР	-	T24757	0101099
	JOHN DEERE 2-CYL. 190 LPG	(56-58)	ВОДЯНОЙ НАСОС - ГЕНЕРАТОР	-	B3288R	0173214
530	JOHN DEERE 2-CYL. 190	(58-60)	ВОДЯНОЙ НАСОС - ГЕНЕРАТОР	-	B3288R	0173214
	JOHN DEERE 2-CYL. 190 LPG	(58-60)	ВОДЯНОЙ НАСОС - ГЕНЕРАТОР	-	B3288R	0173214
620	JOHN DEERE 2-CYL. 303	(56-58)	ВОДЯНОЙ НАСОС - ГЕНЕРАТОР	-	A4897R	0173224
	JOHN DEERE 2-CYL. 303 LPG	(56-58)	ВОДЯНОЙ НАСОС - ГЕНЕРАТОР	-	A4897R	0173224
630	JOHN DEERE 2-CYL. 303	(58-60)	ВОДЯНОЙ НАСОС - ГЕНЕРАТОР	-	A4897R	0173224
	JOHN DEERE 2-CYL. 303 LPG	(58-60)	ВОДЯНОЙ НАСОС - ГЕНЕРАТОР	-	A4897R	0173224
650	YANMAR 2-CYL. 52	(81-89)	ВЕНТИЛЯТОР - ГЕНЕРАТОР	-	CH15509	0372204
655	YANMAR 3-CYL. 40	(86-90)	ВЕНТИЛЯТОР - ГЕНЕРАТОР	-	M800313	0173205
670	YANMAR 3-CYL. 54	(89-97)	ВЕНТИЛЯТОР - ГЕНЕРАТОР	-	M811284	0173207
720	JOHN DEERE 2-CYL. 361	(56-58)	ВОДЯНОЙ НАСОС - ГЕНЕРАТОР	-	A4897R	0173224
	JOHN DEERE 2-CYL. 361 LPG	(56-58)	ВОДЯНОЙ НАСОС - ГЕНЕРАТОР	-	A4897R	0173224
	JOHN DEERE 2-CYL. 376	(56-58)	ВОДЯНОЙ НАСОС - ГЕНЕРАТОР	-	A4897R	0173224
730	JOHN DEERE 2-CYL. 361	(58-61)	ВОДЯНОЙ НАСОС - ГЕНЕРАТОР	-	A4897R	0173224
	JOHN DEERE 2-CYL. 361 LPG	(58-61)	ВОДЯНОЙ НАСОС - ГЕНЕРАТОР	-	A4897R	0173224
	JOHN DEERE 2-CYL. 376	(58-61)	ВОДЯНОЙ НАСОС - ГЕНЕРАТОР	-	A4897R	0173224
750	YANMAR 3-CYL. 78	(81-89)	ВЕНТИЛЯТОР - ГЕНЕРАТОР	-	CH15509	0372204
755	YANMAR 3-CYL. 54	(86-99)	ДЕКА	-	M140021	0204221
		(86-99)	ВЕНТИЛЯТОР - ГЕНЕРАТОР	-	M800313	0173205
770	YANMAR 3-CYL. 83	(89-97)	ВЕНТИЛЯТОР - ГЕНЕРАТОР	-	-	0172214
		(89-97)	ВЕНТИЛЯТОР - ГЕНЕРАТОР	-	M808685	0172214
790	YANMAR 3-CYL. 81	(98)	ВЕНТИЛЯТОР - ГЕНЕРАТОР	-	-	0172214
	YANMAR 3-CYL. 91	(99-05)	ВЕНТИЛЯТОР - ГЕНЕРАТОР	-	-	0172214
820	JOHN DEERE 2-CYL. 472	(56-58)	ВЕНТИЛЯТОР - ГЕНЕРАТОР	I → СЕР. HOMEP 75345	T20334	0201092
	JOHN DEERE 3-CYL. 152	(68-75)	ВЕНТИЛЯТОР - ГЕНЕРАТОР	I → СЕР. HOMEP 75345	T20334	0201092
830	JOHN DEERE 3-CYL. 152	(74-75)	ВЕНТИЛЯТОР - ГЕНЕРАТОР	-	T20334	0201092
		(74-75)	ВЕНТИЛЯТОР - ГЕНЕРАТОР	-	R1561R	0173240
840	JOHN DEERE 2-CYL. 472	(58-60)	ВЕНТИЛЯТОР - ГЕНЕРАТОР	→ I СЕР. HOMEP 8400199 I → СЕР. HOMEP 8400200	R1561R R21525R	0173240 0173240
		(58-60)	ВЕНТИЛЯТОР - ГЕНЕРАТОР	→ I СЕР. HOMEP 007760 I → СЕР. HOMEP 007761	- CH14022	0172208 1272212
855	YANMAR 3-CYL. 61	(86-99)	ДЕКА	-	M140021	0204221
		(86-99)	ВЕНТИЛЯТОР - ГЕНЕРАТОР	-	M805441	0172208
870	YANMAR 3-CYL. 87	(89-97)	ВЕНТИЛЯТОР - ГЕНЕРАТОР	-	-	0172214
		(89-97)	ВЕНТИЛЯТОР - ГЕНЕРАТОР	-	M808685	0172214
950	YANMAR 3-CYL. 105	(78-89)	ВЕНТИЛЯТОР - ГЕНЕРАТОР	→ I СЕР. HOMEP 010859 I → СЕР. HOMEP 010860	CH10367 CH12865	0172208 0172214
		(78-89)	ВЕНТИЛЯТОР - ГЕНЕРАТОР	-	M805011	0172208
970	YANMAR 4-CYL. 111	(89-98)	ВЕНТИЛЯТОР - ГЕНЕРАТОР	-	M808685	0172214
990	YANMAR 4-CYL. 121	(00-08)	ВЕНТИЛЯТОР	-	M808685	0172214
1010	JOHN DEERE 4-CYL. 115	(60-65)	ВЕНТИЛЯТОР - ГЕНЕРАТОР	-	T11961T	0373221
	JOHN DEERE 4-CYL. 145	(60-65)	ВЕНТИЛЯТОР - ГЕНЕРАТОР	-	T12530T	0173222
1020	JOHN DEERE 3-CYL. 135	(65-73)	ВЕНТИЛЯТОР - ГЕНЕРАТОР	-	T20334T	0201092
	JOHN DEERE 3-CYL. 152	(65-73)	ВЕНТИЛЯТОР - ГЕНЕРАТОР	-	T20334T	0201092
1050	YANMAR 3-CYL. 105	(80-87)	ВЕНТИЛЯТОР - ГЕНЕРАТОР	-	CH12865	0172214
		(80-87)	ВЕНТИЛЯТОР - ГЕНЕРАТОР	-	M808685	0172214
1070	YANMAR 4-CYL. 116	(89-98)	ВЕНТИЛЯТОР - ГЕНЕРАТОР	-	M808685	0172214
1120	JOHN DEERE 3-CYL. 135	(73)	ВЕНТИЛЯТОР - ГЕНЕРАТОР	-	-	0173199
1250	YANMAR 3-CYL. 143	(82-89)	ВЕНТИЛЯТОР - ГЕНЕРАТОР	-	CH16856	0172225
1450	YANMAR 4-CYL. 190	(84-88)	ВЕНТИЛЯТОР - ГЕНЕРАТОР	-	CH16856	0172225
1520	JOHN DEERE 3-CYL. 165	(68-73)	ВЕНТИЛЯТОР - ГЕНЕРАТОР	-	T20334T	0201092
1530	JOHN DEERE 3-CYL. 164	(74-75)	ВЕНТИЛЯТОР - ГЕНЕРАТОР	† ГЕНЕРАТОР MOTOROLA	T20334	0201092
1650	YANMAR 4-CYL. 190	(84-88)	ВЕНТИЛЯТОР - ГЕНЕРАТОР	-	-	1472236







						
2010	JOHN DEERE 4-CYL. 145	(60-65)	ВЕНТИЛЯТОР - ГЕНЕРАТОР	-	T626T	0173230
	JOHN DEERE 4-CYL. 165	(60-65)	ВЕНТИЛЯТОР - ГЕНЕРАТОР	-	T626T	0173230
2020	JOHN DEERE 4-CYL. 180	(65-71)	ВЕНТИЛЯТОР - ГЕНЕРАТОР	-	T20334T	0201092
	JOHN DEERE 4-CYL. 203	(65-71)	ВЕНТИЛЯТОР - ГЕНЕРАТОР	-	T20334T	0201092
2030	JOHN DEERE 4-CYL. 219	(72-75)	ВЕНТИЛЯТОР - ГЕНЕРАТОР	-	T20334	0201092
2040	JOHN DEERE 3-CYL. 164	(76-79)	ВЕНТИЛЯТОР - ГЕНЕРАТОР	→ I СЕР. НОМЕР 349999	T20334	0201092
	JOHN DEERE 3-CYL. 179	(80-82)	ВЕНТИЛЯТОР - ГЕНЕРАТОР	→ I СЕР. НОМЕР 349999	T20334	0201092
2150	JOHN DEERE 3-CYL. 179	(83-86)	ВЕНТИЛЯТОР - ГЕНЕРАТОР	-	R73784	0201102
2155	JOHN DEERE 3-CYL. 179	(87-92)	ВЕНТИЛЯТОР - ГЕНЕРАТОР	-	R73784	0201102
				-	R97939	1401101
				-	R97940	0201102
2210	YANMAR 3-CYL. 61	(03-07)	ВЕНТИЛЯТОР	-	M811285	0173208
2240	JOHN DEERE 3-CYL. 179	(76-82)	ВЕНТИЛЯТОР - ГЕНЕРАТОР	→ I СЕР. НОМЕР 349999	T20334	0201092
2255	JOHN DEERE 3-CYL. 179	(83-87)	ВЕНТИЛЯТОР - ГЕНЕРАТОР	-	R73784	0201102
2320	YANMAR 3-CYL. 68	(08)	ВЕНТИЛЯТОР	-	M805441	0172208
2350	JOHN DEERE 4-CYL. 239	(83-86)	ПРИВОД КОНДИЦИОНЕРА	-	-	1699317
		(83-86)	ВЕНТИЛЯТОР - ГЕНЕРАТОР	-	R73784	0201102
2355	JOHN DEERE 4-CYL. 239	(87-92)	ПРИВОД КОНДИЦИОНЕРА	-	L59206	0399322
		(87-92)	ВЕНТИЛЯТОР - ГЕНЕРАТОР	→ ВЯЗКОСТНЫЙ ВЕНТИЛЯТОР	R87154	0201108
				→ ВЯЗКОСТНЫЙ ВЕНТИЛЯТОР	R87153	2601106
2440	JOHN DEERE 4-CYL. 219	(76-82)	ВЕНТИЛЯТОР - ГЕНЕРАТОР	-	T20334	0201092
2520	YANMAR 3-CYL. 81	(06-08)	ВЕНТИЛЯТОР	-	M801821	0272210
2550	JOHN DEERE 4-CYL. 239	(83-86)	ПРИВОД КОНДИЦИОНЕРА	-	L41331	1699317
		(83-86)	ВЕНТИЛЯТОР - ГЕНЕРАТОР	-	R73784	0201102
2555	JOHN DEERE 4-CYL. 239	(87-92)	ПРИВОД КОНДИЦИОНЕРА	-	L59206	0399322
		(87-92)	ВЕНТИЛЯТОР - ГЕНЕРАТОР	→ ВЯЗКОСТНЫЙ ВЕНТИЛЯТОР	R87154	0201108
				→ ВЯЗКОСТНЫЙ ВЕНТИЛЯТОР	R87153	2601106
2750	JOHN DEERE 4-CYL. 239	(83-86)	ПРИВОД КОНДИЦИОНЕРА	-	L41330	0372262
		(83-86)	ВЕНТИЛЯТОР - ГЕНЕРАТОР	-	R73784	0201102
2755	JOHN DEERE 4-CYL. 239	(87-92)	ПРИВОД КОНДИЦИОНЕРА	-	L59206	0399322
		(87-92)	ВЕНТИЛЯТОР - ГЕНЕРАТОР	→ ВЯЗКОСТНЫЙ ВЕНТИЛЯТОР	R87154	0201108
				→ ВЯЗКОСТНЫЙ ВЕНТИЛЯТОР	R87153	2601106
2840	JOHN DEERE 6-CYL. 329	(77-79)	ВЕНТИЛЯТОР - ГЕНЕРАТОР	-	N150864	2601106
2950	JOHN DEERE 6-CYL. 359	(83-87)	ПРИВОД КОНДИЦИОНЕРА	-	L41330	0372262
2955	JOHN DEERE 6-CYL. 359	(87-92)	ПРИВОД КОНДИЦИОНЕРА	-	L41330	0372262
		(87-92)	ВЕНТИЛЯТОР - ГЕНЕРАТОР	-	R87152	0301118
3010	JOHN DEERE 4-CYL. 201	(61-63)	ВЕНТИЛЯТОР - ГЕНЕРАТОР	-	R41627	0372242
		(61-63)	ВЕНТИЛЯТОР - ГЕНЕРАТОР	-	R26606R	0372240
	JOHN DEERE 4-CYL. 201 LPG	(61-63)	ВЕНТИЛЯТОР - ГЕНЕРАТОР	-	R41627	0372242
		(61-63)	ВЕНТИЛЯТОР - ГЕНЕРАТОР	-	R26606R	0372240
	JOHN DEERE 4-CYL. 254	(61-63)	ВЕНТИЛЯТОР - ГЕНЕРАТОР	-	R41628	0372244
		(61-63)	ВЕНТИЛЯТОР - ГЕНЕРАТОР	-	R26607R	0372242
3020	JOHN DEERE 4-CYL. 227	(64-69)	ВЕНТИЛЯТОР - ГЕНЕРАТОР	-	R41627	0372242
		(64-69)	ВЕНТИЛЯТОР - ГЕНЕРАТОР	-	R26606R	0372240
	JOHN DEERE 4-CYL. 227 LPG	(64-69)	ВЕНТИЛЯТОР - ГЕНЕРАТОР	-	R41627	0372242
		(64-69)	ВЕНТИЛЯТОР - ГЕНЕРАТОР	-	R26606R	0372240
	JOHN DEERE 4-CYL. 241	(70-72)	ВЕНТИЛЯТОР - ГЕНЕРАТОР	-	R41627	0372242
		(70-72)	ВЕНТИЛЯТОР - ГЕНЕРАТОР	-	R26606R	0372240
	JOHN DEERE 4-CYL. 241 LPG	(70-72)	ВЕНТИЛЯТОР - ГЕНЕРАТОР	-	R41627	0372242
		(70-72)	ВЕНТИЛЯТОР - ГЕНЕРАТОР	-	R26606R	0372240
	JOHN DEERE 4-CYL. 270	(64-72)	ВЕНТИЛЯТОР - ГЕНЕРАТОР	-	R41628	0372244
		(64-72)	ВЕНТИЛЯТОР - ГЕНЕРАТОР	-	R26607R	0372242
3055	JOHN DEERE 6-CYL. 359	(91-93)	ПРИВОД КОНДИЦИОНЕРА	-	L59206	0399322
		(91-93)	ВЕНТИЛЯТОР - ГЕНЕРАТОР	-	R87152	0301118
3120	YANMAR 3-CYL. 91	(08)	ВЕНТИЛЯТОР	-	LVU11661	0272215
3150	JOHN DEERE 6-CYL. 359	(85-87)	ПРИВОД КОНДИЦИОНЕРА	-	L41330	0372262
		(85-87)	ВЕНТИЛЯТОР - ГЕНЕРАТОР	-	R82174	1401110
3155	JOHN DEERE 6-CYL. 359	(87-91)	ПРИВОД КОНДИЦИОНЕРА	→ I СЕР. НОМЕР 663473	L41330	0372262
				→ I СЕР. НОМЕР 663474	L59206	0399322
3203	YANMAR 3-CYL. 92	(06-08)	ВЕНТИЛЯТОР	-	LVU11661	0272215
3255	JOHN DEERE 6-CYL. 359	(92-93)	ПРИВОД КОНДИЦИОНЕРА	-	L59206	0399322
3320	YANMAR 3-CYL. 100	(07-08)	ВЕНТИЛЯТОР	-	LVU11661	0272215
3520	YANMAR 3-CYL. 91	(08)	ВЕНТИЛЯТОР	-	LVU11661	0272215
4000	JOHN DEERE 6-CYL. 404	(69-72)	ПРИВОД КОНДИЦИОНЕРА	-	46098	0272215
		(69-72)	ВЕНТИЛЯТОР - ГЕНЕРАТОР	→ ПРИВОД КОНДИЦИОНЕРА	R46570	0122155
				→ ПРИВОД КОНДИЦИОНЕРА	-	0372244
		(69-72)	ВЕНТИЛЯТОР - ГЕНЕРАТОР	-	R26607R	0372242
4010	YANMAR 3-CYL. 47	(05-06)	ВЕНТИЛЯТОР	-	M800347	0173207
				-	M802674	0173207
				-	M811285	0173208
				-	R41681	0372242
4020	JOHN DEERE 6-CYL. 404	(64-72)	ПРИВОД КОНДИЦИОНЕРА	-	46098	0272215
		(64-72)	ВЕНТИЛЯТОР - ГЕНЕРАТОР	→ ПРИВОД КОНДИЦИОНЕРА	R46570	0122155
				→ ПРИВОД КОНДИЦИОНЕРА	-	0372244
		(64-72)	ВЕНТИЛЯТОР - ГЕНЕРАТОР	-	R26607R	0372242







						
4030	JOHN DEERE 6-CYL. 303	(73-77)	ПРИВОД КОНДИЦИОНЕРА	-	R53258	0399322
		(73-77)	ВЕНТИЛЯТОР - ГЕНЕРАТОР	-	R41628	0372244
	JOHN DEERE 6-CYL. 329	(73-77)	ПРИВОД КОНДИЦИОНЕРА	→ I СЕР. HOMER 007171	R53258	0399322
		(73-77)	ВЕНТИЛЯТОР - ГЕНЕРАТОР	-	R41628	0372244
				-	R46113	0272247
4040	JOHN DEERE 6-CYL. 404	(78-82)	ПРИВОД КОНДИЦИОНЕРА	-	R71603	0272215
		(78-82)	ВЕНТИЛЯТОР - ГЕНЕРАТОР	-	B2603	0372255
4050	JOHN DEERE 6-CYL. 359	(87-88)	ПРИВОД КОНДИЦИОНЕРА	-	B2893R	1272212
		(87-88)	ВЕНТИЛЯТОР - ГЕНЕРАТОР	-	H79235	0272247
	JOHN DEERE 6-CYL. 466	(83-86)	ПРИВОД КОНДИЦИОНЕРА	-	T26755	0372244
		(83-86)	ВЕНТИЛЯТОР - ГЕНЕРАТОР	-	H79235	0272247
				-	T26755	0372244
4055	JOHN DEERE 6-CYL. 466	(89-92)	ПРИВОД КОНДИЦИОНЕРА	-	R73189	0272218
		(89-92)	ВЕНТИЛЯТОР - ГЕНЕРАТОР	-	RE29018	0372260
4100	YANMAR 3-CYL. 61	(97-03)	ВЕНТИЛЯТОР	-	M802674	0173207
4110	YANMAR 3-CYL. 61	(02-06)	ВЕНТИЛЯТОР	-	M800347	0173207
				-	M802674	0173207
				-	M811285	0173208
4115	YANMAR 3-CYL. 73	(02-06)	ВЕНТИЛЯТОР - ГЕНЕРАТОР	-	RG60467	0384334
4120	JOHN DEERE 4-CYL. 149	(04-08)	ВЕНТИЛЯТОР - ГЕНЕРАТОР	-	R515222	0384336
4200	YANMAR 3-CYL. 73	(98-03)	ВЕНТИЛЯТОР	-	-	0272210
4230	JOHN DEERE 6-CYL. 362	(73-77)	ПРИВОД КОНДИЦИОНЕРА	-	R46098	0272215
		(73-77)	ВЕНТИЛЯТОР - ГЕНЕРАТОР	-	R41681	0372242
	JOHN DEERE 6-CYL. 404	(73-77)	ПРИВОД КОНДИЦИОНЕРА	-	R46098	0272215
		(73-77)	ВЕНТИЛЯТОР - ГЕНЕРАТОР	-	R52603	0372255
				-	R52604	0372257
4240	JOHN DEERE 6-CYL. 466	(78-82)	ПРИВОД КОНДИЦИОНЕРА	-	R63900	0172217
		(78-82)	ВЕНТИЛЯТОР - ГЕНЕРАТОР	-	AR74662	0372260
4250	JOHN DEERE 6-CYL. 466	(83-88)	ПРИВОД КОНДИЦИОНЕРА	-	R73189	0272218
		(83-88)	ВЕНТИЛЯТОР - ГЕНЕРАТОР	-	RE29018	0372260
4255	JOHN DEERE 6-CYL. 466	(89-92)	ПРИВОД КОНДИЦИОНЕРА	-	R73189	0272218
		(89-92)	ВЕНТИЛЯТОР - ГЕНЕРАТОР	-	RE29018	0372260
4300	YANMAR 3-CYL. 91	(98-03)	ВЕНТИЛЯТОР	-	-	0172214
4310	YANMAR 3-CYL. 91	(02-05)	ВЕНТИЛЯТОР - ГЕНЕРАТОР	+40А. ГЕНЕРАТОР	LVU11661	0272215
4320	JOHN DEERE 4-CYL. 149	(05-08)	ВЕНТИЛЯТОР - ГЕНЕРАТОР	-	R515222	0384336
	JOHN DEERE 6-CYL. 404	(71-72)	ВЕНТИЛЯТОР - ГЕНЕРАТОР	+ ПРИВОД КОНДИЦИОНЕРА - ПРИВОД КОНДИЦИОНЕРА	- AR43219	0173253 0122155
				-	-	0172215
4400	YANMAR 3-CYL. 101	(98-03)	ВЕНТИЛЯТОР	-	-	0172215
4410	YANMAR 3-CYL. 101	(02-06)	ВЕНТИЛЯТОР - ГЕНЕРАТОР	+40А. ГЕНЕРАТОР	LVU11661	0272215
4430	JOHN DEERE 6-CYL. 404	(73-77)	ПРИВОД КОНДИЦИОНЕРА	-	R46098	0272215
		(73-77)	ВЕНТИЛЯТОР - ГЕНЕРАТОР	+ ПРИВОД КОНДИЦИОНЕРА - ПРИВОД КОНДИЦИОНЕРА	AR57266 AR54592	0372255 0372255
4440	JOHN DEERE 6-CYL. 466	(78-82)	ПРИВОД КОНДИЦИОНЕРА	-	R63900	0172217
		(78-82)	ВЕНТИЛЯТОР - ГЕНЕРАТОР	-	AR74662	0372260
4450	JOHN DEERE 6-CYL. 466	(83-88)	ПРИВОД КОНДИЦИОНЕРА	-	R73189	0272218
		(83-88)	ВЕНТИЛЯТОР - ГЕНЕРАТОР	-	RE29018	0372260
4455	JOHN DEERE 6-CYL. 466	(89-92)	ПРИВОД КОНДИЦИОНЕРА	-	R73189	0272218
		(89-92)	ВЕНТИЛЯТОР - ГЕНЕРАТОР	-	RE29018	0372260
4500	YANMAR 4-CYL. 121	(99-00)	ВЕНТИЛЯТОР	-	M802627	0172214
				-	M809527	0172217
				+40А. ГЕНЕРАТОР	M802627	0172214
				+55А. ГЕНЕРАТОР	LVU11661	0272215
4510	YANMAR 4-CYL. 121	(02-04)	ВЕНТИЛЯТОР - ГЕНЕРАТОР	+40А. ГЕНЕРАТОР	LVU11661	0272215
				+ КАБИНА	R131435	0385323
				- КАБИНА	R135438	0285281
				-	-	-
4520	JOHN DEERE 4-CYL. 149	(05-08)	ПРИВОД КОНДИЦИОНЕРА	-	R71603	0272215
	JOHN DEERE 6-CYL. 404	(05-08)	ВЕНТИЛЯТОР - ГЕНЕРАТОР	-	AR43219	0122155
4555	JOHN DEERE 6-CYL. 466	(69-70)	ВЕНТИЛЯТОР - ГЕНЕРАТОР	- ПРИВОД КОНДИЦИОНЕРА	AR43219	0122155
		(89-92)	ПРИВОД КОНДИЦИОНЕРА	-	R73189	0272218
4560	JOHN DEERE 6-CYL. 466	(89-92)	ВЕНТИЛЯТОР - ГЕНЕРАТОР	-	RE29018	0372260
		(92-94)	ПРИВОД КОНДИЦИОНЕРА	-	R73189	0272218
4600	YANMAR 4-CYL. 121	(92-94)	ВЕНТИЛЯТОР - ГЕНЕРАТОР	-	RE29018	0372260
		(98-03)	ВЕНТИЛЯТОР	+40А. ГЕНЕРАТОР +55А. ГЕНЕРАТОР	M802627 LVU11661	0172214 0272215
4610	YANMAR 4-CYL. 121	(02-04)	ВЕНТИЛЯТОР - ГЕНЕРАТОР	+40А. ГЕНЕРАТОР	LVU11661	0272215
4620	JOHN DEERE 6-CYL. 404	(71-72)	ВЕНТИЛЯТОР - ГЕНЕРАТОР	-	AR51059	1472251
4630	JOHN DEERE 6-CYL. 404	(73-77)	ПРИВОД КОНДИЦИОНЕРА	-	R46098	0272215
		(73-77)	ВЕНТИЛЯТОР - ГЕНЕРАТОР	+ ПРИВОД КОНДИЦИОНЕРА - ПРИВОД КОНДИЦИОНЕРА	AR57266 AR54592	0372255 0372255
4640	JOHN DEERE 6-CYL. 466	(78-82)	ПРИВОД КОНДИЦИОНЕРА	-	R71602	0172217
		(78-82)	ВЕНТИЛЯТОР - ГЕНЕРАТОР	-	AR74662	0372260
4650	JOHN DEERE 6-CYL. 466	(83-88)	ПРИВОД КОНДИЦИОНЕРА	-	R71602	0172217
		(83-88)	ВЕНТИЛЯТОР - ГЕНЕРАТОР	-	AR74662	0372260
4700	YANMAR 4-CYL. 134	(00-03)	ВЕНТИЛЯТОР	+40А. ГЕНЕРАТОР +55А. ГЕНЕРАТОР	M802627 LVU11661	0172214 0272215
4710	YANMAR 4-CYL. 121	(02-04)	ВЕНТИЛЯТОР - ГЕНЕРАТОР	+40А. ГЕНЕРАТОР	LVU11661	0272215
4720	JOHN DEERE 4-CYL. 149	(05-08)	ВЕНТ., ГЕНЕР. - ПРИВОД КОНДИЦ.	-	R515222	0384336







						
4755	JOHN DEERE 6-CYL. 466	(89-91)	ПРИВОД КОНДИЦИОНЕРА	-	R73189	0272218
		(89-91)	ВЕНТИЛЯТОР - ГЕНЕРАТОР	-	RE29018	0372260
4760	JOHN DEERE 6-CYL. 466	(92-94)	ПРИВОД КОНДИЦИОНЕРА	-	R73189	0272218
		(92-94)	ВЕНТИЛЯТОР - ГЕНЕРАТОР	+	RE29018	0372260
				+	RE41942	0372260
4840	JOHN DEERE 6-CYL. 466	(78-82)	ПРИВОД КОНДИЦИОНЕРА	-	R71602	0172217
		(78-82)	ВЕНТИЛЯТОР - ГЕНЕРАТОР	-	AR74662	0372260
4850	JOHN DEERE 6-CYL. 466	(83-88)	ПРИВОД КОНДИЦИОНЕРА	-	R71602	0172217
		(83-88)	ВЕНТИЛЯТОР - ГЕНЕРАТОР	-	AR74662	0372260
4955	JOHN DEERE 6-CYL. 466	(89-91)	ПРИВОД КОНДИЦИОНЕРА	-	R73189	0272218
		(89-91)	ВЕНТИЛЯТОР - ГЕНЕРАТОР	-	RE29018	0372260
4960	JOHN DEERE 6-CYL. 466	(92-94)	ПРИВОД КОНДИЦИОНЕРА	-	-	1272212
		(92-94)	ВЕНТИЛЯТОР - ГЕНЕРАТОР	-	RE41942	0372260
5010	JOHN DEERE 6-CYL. 531	(63-65)	ВЕНТИЛЯТОР - ГЕНЕРАТОР	-	AR41574	0173253
5020	JOHN DEERE 6-CYL. 531	(66-72)	ВЕНТИЛЯТОР - ГЕНЕРАТОР	-	AR46970	0373264
		(66-72)	ВЕНТИЛЯТОР - ГЕНЕРАТОР	-	AR41574	0173253
5103	JOHN DEERE 3-CYL. 179	(03-08)	ВЕНТИЛЯТОР - ГЕНЕРАТОР	-	R73784	0201102
5105	JOHN DEERE 3-CYL. 179	(99-07)	ВЕНТИЛЯТОР	-	R73784	0201102
5200	JOHN DEERE 3-CYL. 179	(92-97)	ПРИВОД КОНДИЦИОНЕРА	-	R128502	0372255
		(92-97)	ВЕНТИЛЯТОР - ГЕНЕРАТОР	-	R73784	0201102
				+	R73784	0201102
5203	JOHN DEERE 3-CYL. 179	(03-08)	ГЕНЕРАТОР	-	R73784	0201102
5205	JOHN DEERE 3-CYL. 179	(99-07)	ВЕНТИЛЯТОР	-	R73784	0201102
5210	JOHN DEERE 3-CYL. 179	(98-01)	ПРИВОД КОНДИЦИОНЕРА	-	R128502	0372255
		(98-01)	ВЕНТИЛЯТОР	-	R73784	0201102
5220	JOHN DEERE 3-CYL. 179	(02-04)	ПРИВОД КОНДИЦИОНЕРА	-	R128502	0372255
		(02-04)	ВЕНТИЛЯТОР - ГЕНЕРАТОР	-	R73784	0201102
5225	JOHN DEERE 5-CYL. 186	(05-08)	ВЕНТИЛЯТОР - ГЕНЕРАТОР	-	R505810	0384334
		(05-08)	ВЕНТ., ГЕНЕР. - ПРИВОД КОНДИЦ.	-	R515218	2884339
5300	JOHN DEERE 3-CYL. 179	(92-97)	ПРИВОД КОНДИЦИОНЕРА	-	R128502	0372255
		(92-97)	ВЕНТИЛЯТОР - ГЕНЕРАТОР	-	R73784	0201102
5303	JOHN DEERE 3-CYL. 179	(03-08)	ГЕНЕРАТОР	-	R73784	0201102
5310	JOHN DEERE 3-CYL. 179	(98-01)	ПРИВОД КОНДИЦИОНЕРА	-	R128502	0372255
		(98-01)	ВЕНТИЛЯТОР	-	R73784	0201102
5320	JOHN DEERE 3-CYL. 179	(01-04)	ПРИВОД КОНДИЦИОНЕРА	-	R128502	0372255
		(01-04)	ВЕНТИЛЯТОР - ГЕНЕРАТОР	-	R73784	0201102
5325	JOHN DEERE 5-CYL. 186	(05-08)	ВЕНТИЛЯТОР - ГЕНЕРАТОР	-	R505810	0384334
		(05-08)	ВЕНТ., ГЕНЕР. - ПРИВОД КОНДИЦ.	-	R515218	2884339
5400	JOHN DEERE 3-CYL. 179	(92-97)	ПРИВОД КОНДИЦИОНЕРА	-	R128502	0372255
		(92-97)	ВЕНТИЛЯТОР - ГЕНЕРАТОР	-	R73784	0201102
5410	JOHN DEERE 4-CYL. 276	(98-01)	ВЕНТ., ГЕНЕР. - ПРИВОД КОНДИЦ.	-	R135823	1485304
5420	JOHN DEERE 4-CYL. 276	(02-04)	ВЕНТ., ГЕНЕР. - ПРИВОД КОНДИЦ.	-	R135823	1485304
5425	JOHN DEERE 4-CYL. 276	(05-08)	ВЕНТИЛЯТОР - ГЕНЕРАТОР	-	R216071	2784272
		(05-08)	ВЕНТ., ГЕНЕР. - ПРИВОД КОНДИЦ.	-	R133703	1485304
5500	JOHN DEERE 4-CYL. 239	(96-97)	ПРИВОД КОНДИЦИОНЕРА	-	R128502	0372255
		(96-97)	ВЕНТИЛЯТОР - ГЕНЕРАТОР	+	E75596	0201108
				-	N150864	2601106
5510	JOHN DEERE 4-CYL. 276	(98-01)	ВЕНТ., ГЕНЕР. - ПРИВОД КОНДИЦ.	-	R135823	1485304
5520	JOHN DEERE 4-CYL. 276	(00-05)	ВЕНТ., ГЕНЕР. - ПРИВОД КОНДИЦ.	-	R135823	1485304
5525	JOHN DEERE 4-CYL. 276	(05-08)	ВЕНТИЛЯТОР - ГЕНЕРАТОР	-	R216071	2784272
		(05-08)	ВЕНТ., ГЕНЕР. - ПРИВОД КОНДИЦ.	-	R133703	1485304
5625	JOHN DEERE 4045T POWERTECH	(07-08)	ВЕНТИЛЯТОР - ГЕНЕРАТОР	+	R133703	1485304
				-	R216071	2784272
6030	JOHN DEERE 6-CYL. 531	(72-77)	ПРИВОД КОНДИЦИОНЕРА	-	R49422	0272218
		(72-77)	ВЕНТИЛЯТОР	-	AR46970	0373264
				-	AR56638	0173253
		(72-77)	ВЕНТИЛЯТОР - ГЕНЕРАТОР	-	AR53099	0372258
6110	JOHN DEERE 4045T POWERTECH	(98-01)	ВЕНТИЛЯТОР - ГЕНЕРАТОР	-	-	1485304
		(98-01)	ВЕНТ., ГЕНЕР. - ПРИВОД КОНДИЦ.	-	L111601	1585345
6120	JOHN DEERE 4-CYL. 276	(02-08)	ВЕНТИЛЯТОР - ГЕНЕРАТОР	-	L114489	1485304
		(02-08)	ВЕНТ., ГЕНЕР. - ПРИВОД КОНДИЦ.	-	L111601	1585345
6200	JOHN DEERE 4-CYL. 239	(92-97)	ВЕНТИЛЯТОР - ГЕНЕРАТОР	+	L111169	0385289
				→	СЕР. НОМЕР 125189	
				+	L111685	0285291
				→	СЕР. НОМЕР 125190	
				+	L111169	0385289
		(92-97)	ВЕНТ., ГЕНЕР. - ПРИВОД КОНДИЦ.	+	L111170	1485327
				+	L110605	0785326
6210	JOHN DEERE 4045T POWERTECH	(98-01)	ВЕНТИЛЯТОР - ГЕНЕРАТОР	-	-	1485304
		(98-01)	ВЕНТ., ГЕНЕР. - ПРИВОД КОНДИЦ.	-	L111601	1585345
6215	JOHN DEERE 4045T POWERTECH	(03-08)	ВЕНТИЛЯТОР - ГЕНЕРАТОР	-	114489	1485304
		(03-08)	ВЕНТ., ГЕНЕР. - ПРИВОД КОНДИЦ.	-	L111601	1585345
6220	JOHN DEERE 4045T POWERTECH	(02-08)	ВЕНТИЛЯТОР - ГЕНЕРАТОР	-	L114489	1485304
		(02-08)	ВЕНТ., ГЕНЕР. - ПРИВОД КОНДИЦ.	-	L111601	1585345

						
6300	JOHN DEERE 4-CYL. 239	(92-97)	ВЕНТИЛЯТОР - ГЕНЕРАТОР	+ ГИДРАВЛ. НАТЯЖИТЕЛЬ, → I СЕР. НОМЕР 125189	L111169	0385289
				+ ГИДРАВЛ. НАТЯЖИТЕЛЬ, I → СЕР. НОМЕР 125190	L111685	0285291
				+ МЕХАНИЧЕСКИЙ НАТЯЖИТЕЛЬ	L111169	0385289
		(92-97)	ВЕНТ., ГЕНЕР. - ПРИВОД КОНДИЦ.	+ ГИДРАВЛ. НАТЯЖИТЕЛЬ, → I СЕР. НОМЕР 106163	L111170	1485327
				+ ГИДРАВЛ. НАТЯЖИТЕЛЬ, I → СЕР. НОМЕР 106164	L110606	0285327
				+ МЕХАНИЧЕСКИЙ НАТЯЖИТЕЛЬ	L110605	0785326
6310	JOHN DEERE 4045T POWERTECH	(98-01)	ВЕНТИЛЯТОР - ГЕНЕРАТОР	-	-	1485304
		(98-01)	ВЕНТ., ГЕНЕР. - ПРИВОД КОНДИЦ.	-	L111600	1585345
6320	JOHN DEERE 4045T POWERTECH	(02-08)	ВЕНТИЛЯТОР - ГЕНЕРАТОР	-	L114489	1485304
		(02-08)	ВЕНТ., ГЕНЕР. - ПРИВОД КОНДИЦ.	-	L111601	1585345
6400	JOHN DEERE 4-CYL. 276	(92-97)	ВЕНТИЛЯТОР - ГЕНЕРАТОР	+ ГИДРАВЛ. НАТЯЖИТЕЛЬ, → I СЕР. НОМЕР 125189	L111169	0385289
				+ ГИДРАВЛ. НАТЯЖИТЕЛЬ, I → СЕР. НОМЕР 125190	L111685	0285291
				+ МЕХАНИЧЕСКИЙ НАТЯЖИТЕЛЬ	L111169	0385289
		(92-97)	ВЕНТ., ГЕНЕР. - ПРИВОД КОНДИЦ.	+ ГИДРАВЛ. НАТЯЖИТЕЛЬ	L111170	1485327
				+ МЕХАНИЧЕСКИЙ НАТЯЖИТЕЛЬ	L110605	0785326
6403	JOHN DEERE 4-CYL. 276	(02-08)	ВЕНТИЛЯТОР - ГЕНЕРАТОР	-	R502599	2985284
		(02-08)	ВЕНТ., ГЕНЕР. - ПРИВОД КОНДИЦ.	-	R500381	1585332
6410	JOHN DEERE 4045T POWERTECH	(98-00)	ВЕНТИЛЯТОР - ГЕНЕРАТОР	-	-	1485304
				-	L114489	1485304
		(98-00)	ВЕНТ., ГЕНЕР. - ПРИВОД КОНДИЦ.	-	L111600	1585345
				-	L111601	1585345
6415	JOHN DEERE 4-CYL. 276	(03-04)	ВЕНТИЛЯТОР - ГЕНЕРАТОР	-	114489	1485304
				-	L114489	1485304
		(03-08)	ВЕНТ., ГЕНЕР. - ПРИВОД КОНДИЦ.	-	L111601	1585345
6420	JOHN DEERE 4-CYL. 276	(02-08)	ВЕНТИЛЯТОР - ГЕНЕРАТОР	-	L114489	1485304
		(02-08)	ВЕНТ., ГЕНЕР. - ПРИВОД КОНДИЦ.	-	L111601	1585345
6430	JOHN DEERE 4-CYL. 276	(07-08)	ВЕНТИЛЯТОР - ГЕНЕРАТОР	-	L153280	0185304
		(07-08)	ВЕНТ., ГЕНЕР. - ПРИВОД КОНДИЦ.	-	L155538	1585345
6510	JOHN DEERE 4045T POWERTECH	(98-01)	ВЕНТИЛЯТОР - ГЕНЕРАТОР	-	L114489	1485304
		(98-01)	ВЕНТ., ГЕНЕР. - ПРИВОД КОНДИЦ.	-	L111600	1585345
6603	JOHN DEERE 6-CYL. 414	(02-08)	ВЕНТ. - ПРИВ. КОНДИЦИОНЕРА	-	R505186	0785285
		(02-08)	ВЕНТ., ГЕНЕР. - ПРИВОД КОНДИЦ.	-	R135194	0185337
6615	JOHN DEERE 6-CYL. 414	(02-08)	ВЕНТ. - ПРИВ. КОНДИЦИОНЕРА	-	L155538	1585345
		(02-08)	ВЕНТИЛЯТОР - ГЕНЕРАТОР	-	L114488	0185304
		(02-08)	ВЕНТ., ГЕНЕР. - ПРИВОД КОНДИЦ.	-	L111601	1585345
				-		
6715	JOHN DEERE 6-CYL. 414	(02-08)	ВЕНТ. - ПРИВ. КОНДИЦИОНЕРА	-	L155538	1585345
		(02-08)	ВЕНТИЛЯТОР - ГЕНЕРАТОР	-	L114488	0185304
		(02-08)	ВЕНТ., ГЕНЕР. - ПРИВОД КОНДИЦ.	-	L111601	1585345
7020	JOHN DEERE 6-CYL. 404	(71-75)	ПРИВОД КОНДИЦИОНЕРА	-	R46098	0272215
		(71-75)	ВЕНТИЛЯТОР - ГЕНЕРАТОР	-	AR57266	0372255
				+ ПРИВОД КОНДИЦИОНЕРА; → I СЕР. НОМЕР 335845	AR56638	0173253
			- ПРИВОД КОНДИЦИОНЕРА; → I СЕР. НОМЕР 335845	AR51059	1472251	
7130	JOHN DEERE 6-CYL. 6.8 L	(08)	СЕРПЕНТИННЫЙ	+ ПРИВОД КОНДИЦИОНЕРА	L111601	1585345
				- ПРИВОД КОНДИЦИОНЕРА	L114488	0185304
7200	JOHN DEERE 6-CYL. 359	(93-96)	ВЕНТИЛЯТОР - ГЕНЕРАТОР	+ КАБИНА	R118317	1985296
				- КАБИНА	R95917	2985284
		(93-96)	ВЕНТ., ГЕНЕР. - ПРИВОД КОНДИЦ.	-	R115614	1585332
7210	JOHN DEERE 6-CYL. 414	(96-02)	ВЕНТИЛЯТОР - ГЕНЕРАТОР	+ КАБИНА	R131435	0385323
				- КАБИНА	R135438	0285281
7220	JOHN DEERE 6-CYL. 414	(03-08)	ВЕНТИЛЯТОР - ГЕНЕРАТОР	-	L114488	0185304
		(03-08)	ВЕНТ., ГЕНЕР. - ПРИВОД КОНДИЦ.	-	L111601	1585345
7230	JOHN DEERE 6-CYL. 6.8 L	(08)	СЕРПЕНТИННЫЙ	+ ПРИВОД КОНДИЦИОНЕРА	L111600	1585345
				- ПРИВОД КОНДИЦИОНЕРА	L114488	0185304
7320	JOHN DEERE 6-CYL. 414	(03-08)	ВЕНТИЛЯТОР - ГЕНЕРАТОР	-	L114488	0185304
		(03-08)	ВЕНТ., ГЕНЕР. - ПРИВОД КОНДИЦ.	-	L111600	1585345
7330	JOHN DEERE 6-CYL. 6.8 L	(08)	СЕРПЕНТИННЫЙ	+ ПРИВОД КОНДИЦИОНЕРА	L155538	1585345
				- ПРИВОД КОНДИЦИОНЕРА	L153280	0185304
7400	JOHN DEERE 6-CYL. 414	(94-96)	ВЕНТИЛЯТОР - ГЕНЕРАТОР	-	R118317	1985296
		(94-96)	ВЕНТ., ГЕНЕР. - ПРИВОД КОНДИЦ.	-	R115614	1585332
7410	JOHN DEERE 6-CYL. 414	(97-02)	ВЕНТИЛЯТОР - ГЕНЕРАТОР	+ КАБИНА	R131435	0385323
				- КАБИНА	R135438	0285281
7420	JOHN DEERE 6-CYL. 414	(03-08)	ВЕНТИЛЯТОР - ГЕНЕРАТОР	-	L153280	0185304
		(03-08)	ВЕНТ., ГЕНЕР. - ПРИВОД КОНДИЦ.	-	L153285	1585345
7510	JOHN DEERE 6-CYL. 414	(99-02)	ВЕНТИЛЯТОР - ГЕНЕРАТОР	+ КАБИНА	R131435	0385323
				- КАБИНА	R135438	0285281
7520	JOHN DEERE 6-CYL. 414	(03-08)	ВЕНТИЛЯТОР - ГЕНЕРАТОР	-	L153280	0185304
		(03-08)	ВЕНТ., ГЕНЕР. - ПРИВОД КОНДИЦ.	-	L153285	1585345
	JOHN DEERE 6-CYL. 531	(72-75)	ПРИВОД КОНДИЦИОНЕРА	-	R49422	0272218
		(72-75)	ВЕНТИЛЯТОР	-	AR46970	0373264
				-	AR56638	0173253
		(72-75)	ВЕНТИЛЯТОР - ГЕНЕРАТОР	-	AR53099	0372258

						
7600	JOHN DEERE 6-CYL. 414	(92-96)	ВЕНТИЛЯТОР - ГЕНЕРАТОР	+	R115936	0385331
		(92-96)	ВЕНТ., ГЕНЕР. - ПРИВОД КОНДИЦ.	-	R95917	2985284
7610	JOHN DEERE 6-CYL. 414	(96-02)	ВЕНТИЛЯТОР - ГЕНЕРАТОР	+	R115935	0385354
		(96-02)	ВЕНТ., ГЕНЕР. - ПРИВОД КОНДИЦ.	-	R95924	1585332
7630	JOHN DEERE 6068T POWERTECH	(07-08)	ВЕНТИЛЯТОР	-	R123460	0785286
		(07-08)	ВЕНТИЛЯТОР	+	R15614	1585332
7700	JOHN DEERE 6-CYL. 466	(93-96)	ВЕНТИЛЯТОР - ГЕНЕРАТОР	-	R267275	1485350
		(93-96)	ВЕНТ., ГЕНЕР. - ПРИВОД КОНДИЦ.	+	R245222	0385349
7710	JOHN DEERE 6-CYL. 8.1 L	(96-03)	ВЕНТИЛЯТОР - ГЕНЕРАТОР	-	R106122	2485285
		(96-03)	ВЕНТИЛЯТОР - ГЕНЕРАТОР	+	R106120	0185304
7730	JOHN DEERE 6068T POWERTECH	(07-08)	ВЕНТИЛЯТОР	-	R133518	0285310
		(07-08)	ВЕНТИЛЯТОР	+	R123459	0785286
7800	JOHN DEERE 6-CYL. 466	(92-96)	ВЕНТИЛЯТОР - ГЕНЕРАТОР	-	R267275	1485350
		(92-96)	ВЕНТ., ГЕНЕР. - ПРИВОД КОНДИЦ.	+	R245222	0385349
7820	JOHN DEERE 6-CYL. 8.1 L	(04-06)	ВЕНТ., ГЕНЕР. - ПРИВОД КОНДИЦ.	-	R106122	2485285
		(04-06)	ВЕНТ., ГЕНЕР. - ПРИВОД КОНДИЦ.	+	R106120	0185304
7830	JOHN DEERE 6068T POWERTECH	(07-08)	ВЕНТИЛЯТОР	-	R181918	1885365
		(07-08)	ВЕНТИЛЯТОР	+	R181918	1885365
8010	GM 6-CYL. 426	(60-61)	ВЕНТИЛЯТОР	-	R267275	1485350
		(60-61)	ГЕНЕРАТОР	+	R267275	1485350
8020	GM 6-CYL. 426	(61-64)	ВЕНТИЛЯТОР	-	AR29285R	0172215
		(61-64)	ГЕНЕРАТОР	+	R29474R	0372204
8100	JOHN DEERE 6-CYL. 466	(95-96)	ВЕНТИЛЯТОР	-	AR29285R	0172215
		(95-96)	ГЕНЕРАТОР - ПРИВОД КОНДИЦИОНЕРА	+	R29474R	0372204
8110	JOHN DEERE 6-CYL. 8.1 L	(97-99)	ВЕНТИЛЯТОР	-	R131213	0790224
		(97-99)	ГЕНЕРАТОР - ПРИВОД КОНДИЦИОНЕРА	+	R124786	1485304
8120	JOHN DEERE 6-CYL. 8.1 L	(00-01)	КОМПРЕССОР ПНЕВМОТОРМОЗА	-	R124785	0785256
		(00-01)	ВЕНТИЛЯТОР	+	R124785	0785256
8130	JOHN DEERE 6-CYL. 9.0 L	(04)	ВЕНТИЛЯТОР	-	R157688	1485304
		(02-04)	ВЕНТ., ГЕНЕР. - ПРИВОД КОНДИЦ.	+	R131213	0790224
8200	JOHN DEERE 6-CYL. 8.1 L	(95-99)	ВЕНТИЛЯТОР	-	R164820	0285249
		(95-99)	ГЕНЕРАТОР - ПРИВОД КОНДИЦИОНЕРА	+	R228566	0385323
8210	JOHN DEERE 6-CYL. 8.1 L	(00-01)	КОМПРЕССОР ПНЕВМОТОРМОЗА	-	R228118	1985296
		(00-01)	ВЕНТИЛЯТОР	+	R228566	0385323
8220	JOHN DEERE 6-CYL. 8.1 L	(02-05)	ВЕНТ., ГЕНЕР. - ПРИВОД КОНДИЦ.	-	R228566	0385323
		(02-05)	ВЕНТ., ГЕНЕР. - ПРИВОД КОНДИЦ.	+	R228566	0385323
8230	JOHN DEERE 6-CYL. 548	(06)	ГЕНЕРАТОР - ПРИВОД КОНДИЦИОНЕРА	-	R210808	0785319
		(08)	СЕРПЕНТИННЫЙ	+	R210808	0785319
8300	JOHN DEERE 6-CYL. 466	(95-96)	ВЕНТИЛЯТОР	-	R211183	1485258
		(95-96)	ГЕНЕРАТОР - ПРИВОД КОНДИЦИОНЕРА	+	R211183	1485258
8310	JOHN DEERE 6-CYL. 8.1 L	(97-99)	ВЕНТИЛЯТОР	-	R131213	0790224
		(97-99)	ГЕНЕРАТОР - ПРИВОД КОНДИЦИОНЕРА	+	R124786	1485304
8320	JOHN DEERE 6-CYL. 8.1 L	(00-01)	КОМПРЕССОР ПНЕВМОТОРМОЗА	-	R124785	0785256
		(00-01)	ВЕНТИЛЯТОР	+	R124785	0785256
8330	JOHN DEERE 6-CYL. 9.0 L	(02)	ВЕНТИЛЯТОР	-	R157688	1485304
		(02-05)	ВЕНТ., ГЕНЕР. - ПРИВОД КОНДИЦ.	+	R131213	0790224
8400	JOHN DEERE 6-CYL. 8.1 L	(95-99)	ВЕНТИЛЯТОР	-	R164820	0285249
		(95-99)	ГЕНЕРАТОР - ПРИВОД КОНДИЦИОНЕРА	+	R228566	0385323
8410	JOHN DEERE 6-CYL. 8.1 L	(00-01)	КОМПРЕССОР ПНЕВМОТОРМОЗА	-	R228566	0385323
		(00-01)	ВЕНТИЛЯТОР	+	R228566	0385323
8420	JOHN DEERE 6-CYL. 8.1 L	(03)	ВЕНТИЛЯТОР	-	R210808	0785319
		(02-04)	ВЕНТ., ГЕНЕР. - ПРИВОД КОНДИЦ.	+	R210808	0785319
8430	JOHN DEERE 6-CYL. 466	(78)	КОМПРЕССОР ПНЕВМОТОРМОЗА	-	R211183	1485258
		(75-78)	ПРИВОД КОНДИЦИОНЕРА	+	R210808	0785319
8440	JOHN DEERE 6-CYL. 466	(75-78)	ВЕНТИЛЯТОР - ГЕНЕРАТОР	-	R46098	0272215
		(75-78)	ВЕНТИЛЯТОР - ГЕНЕРАТОР	+	AR70663	1401127
8450	JOHN DEERE 6-CYL. 466	(82-88)	ПРИВОД КОНДИЦИОНЕРА	-	AR74662	0372260
		(82-88)	ВЕНТИЛЯТОР - ГЕНЕРАТОР	+	R210808	0785319
8460	JOHN DEERE 6-CYL. 9.0 L	(08)	СЕРПЕНТИННЫЙ	-	R211183	1485258
		(08)	СЕРПЕНТИННЫЙ	+	R211183	1485258
8470	JOHN DEERE 6-CYL. 466	(79-82)	ПРИВОД КОНДИЦИОНЕРА	-	R71603	0272215
		(79-82)	ВЕНТИЛЯТОР - ГЕНЕРАТОР	+	AR74662	0372260
8480	JOHN DEERE 6-CYL. 466	(82-88)	ПРИВОД КОНДИЦИОНЕРА	-	R73189	0272218
		(82-88)	ГЕНЕРАТОР	+	R71603	0272215
8490	JOHN DEERE 6-CYL. 466	(82-88)	ВЕНТИЛЯТОР	-	AR57266	0372255
		(82-88)	ВЕНТИЛЯТОР	+	AR57266	0372255

						
8520	JOHN DEERE 6-CYL. 8.1 L	(03) (02-05)	ВЕНТИЛЯТОР ВЕНТ., ГЕНЕР. - ПРИВОД КОНДИЦ.	- +	R164820 R228566	0285249 0385323
8530	JOHN DEERE 6-CYL. 9.0 L	(08)	СЕРПЕНТИННЫЙ	+ -	R210808 R211183	0785319 1485258
8560	JOHN DEERE 6-CYL. 466	(89-93)	ПРИВОД КОНДИЦИОНЕРА	-	R73189	0272218
8630	JOHN DEERE 6-CYL. 619	(89-93) (75-78)	ВЕНТИЛЯТОР - ГЕНЕРАТОР ПРИВОД КОНДИЦИОНЕРА	-	AT58166 R49422	1472251 0272218
8640	JOHN DEERE 6-CYL. 619	(75-78) (79-82)	ВЕНТИЛЯТОР - ГЕНЕРАТОР ПРИВОД КОНДИЦИОНЕРА	-	AR70413 R71603	0372262 0272215
8650	JOHN DEERE 6-CYL. 619	(79-82) (82-88) (82-88)	ВЕНТИЛЯТОР - ГЕНЕРАТОР ПРИВОД КОНДИЦИОНЕРА ГЕНЕРАТОР	- +	AR87671 R73189 R76835	0399322 0272218 0172214
8760	JOHN DEERE 6-CYL. 619	(82-88) (89-93) (89-93)	ВЕНТИЛЯТОР ПРИВОД КОНДИЦИОНЕРА ВОДЯНОЙ НАСОС	-	- R73189 RE37851	- 0272218 1472264
8770	JOHN DEERE 6-CYL. 619	(96) (93-95)	ГЕНЕРАТОР ВОДЯНОЙ НАСОС - ГЕНЕРАТОР	-	RE37851 RE37851	1472264 1472264
8850	JOHN DEERE V-8 955	(82-88)	ПРИВОД КОНДИЦИОНЕРА	-	R69393	0372242
8870	JOHN DEERE 6-CYL. 619	(82-88)	ГЕНЕРАТОР	-	R77252	0172208
8960	CUMMINS 6-CYL. 855	(93-96)	ВОДЯНОЙ НАСОС - ГЕНЕРАТОР	-	RE37851	1472264
9100	JOHN DEERE 6-CYL. 8.1 L	(89-93) (89-93)	ПРИВОД КОНДИЦИОНЕРА ВОДЯНОЙ НАСОС	-	R73189 217638	0272218 2484242
9120	JOHN DEERE 6-CYL. 8.1 L	(96-01)	ВЕНТИЛЯТОР - ГЕНЕРАТОР	-	R135597	0285299
9200	JOHN DEERE 6-CYL. 10.5 L	(02-08)	ВЕНТИЛЯТОР	-	R175712	0285301
9220	JOHN DEERE 6-CYL. 12.5 L	(96-01)	ВЕНТИЛЯТОР	-	R131083	1289282
9300	JOHN DEERE 6-CYL. 12.5 L	(02-08)	ВЕНТИЛЯТОР	-	R131083	1289282
9320	JOHN DEERE 6-CYL. 12.5 L	(02-08)	ВЕНТИЛЯТОР	-	R131083	1289282
9400	JOHN DEERE 6-CYL. 12.5 L	(02-08)	ГЕНЕРАТОР - ПРИВОД КОНДИЦИОНЕРА	-	R190199	2585303
9420	JOHN DEERE 6-CYL. 12.5 L	(96-01)	ВЕНТИЛЯТОР	-	R131083	1289282
9520	JOHN DEERE 6-CYL. 12.5 L	(02-08)	ВЕНТИЛЯТОР	-	R131083	1289282
9620	JOHN DEERE 6-CYL. 12.5 L	(02-08)	ГЕНЕРАТОР - ПРИВОД КОНДИЦИОНЕРА	-	R190199	2585303
2355N	JOHN DEERE 3-CYL. 179	(02-08)	ГЕНЕРАТОР - ПРИВОД КОНДИЦИОНЕРА	-	R199163	2585303
2855N	JOHN DEERE 4-CYL. 239	(04-08)	ГЕНЕРАТОР - ПРИВОД КОНДИЦИОНЕРА	-	R199163	2585303
300 TRACTOR	JOHN DEERE 3-CYL. 135	(87-92)	ВЕНТИЛЯТОР - ГЕНЕРАТОР	-	R73784 R97939 R97940	0201102 1401101 0201102
300B INDUSTRIAL	JOHN DEERE 3-CYL. 152	(87-92)	ВЕНТИЛЯТОР - ГЕНЕРАТОР	-	R87154	0201108
301A	JOHN DEERE 3-CYL. 135	(75-79)	ВЕНТИЛЯТОР - ГЕНЕРАТОР	-	R87153	2601106
302 INDUSTRIAL	JOHN DEERE 3-CYL. 152	(68-77)	ВЕНТИЛЯТОР - ГЕНЕРАТОР	-	T20334T	0201092
330 TRACTOR	JOHN DEERE 2-CYL. 101	(68-81)	ВЕНТИЛЯТОР - ГЕНЕРАТОР	-	T20334T	0201092
350C	JOHN DEERE 3-CYL. 164	(74-79)	ВЕНТИЛЯТОР - ГЕНЕРАТОР	-	T20334T	0201092
400 INDUSTRIAL	JOHN DEERE 4-CYL. 180	(74-81)	ВЕНТИЛЯТОР - ГЕНЕРАТОР	-	T20334T	0201092
401 INDUSTRIAL	JOHN DEERE 4-CYL. 180	(74-81)	ВЕНТИЛЯТОР - ГЕНЕРАТОР	-	T20334T	0201092
401B INDUSTRIAL	JOHN DEERE 4-CYL. 180	(74-81)	ВЕНТИЛЯТОР - ГЕНЕРАТОР	-	T20334T	0201092
401C INDUSTRIAL	JOHN DEERE 4-CYL. 239	(74-81)	ВЕНТИЛЯТОР - ГЕНЕРАТОР	-	T20334T	0201092
440C	JOHN DEERE 2-CYL. 113	(58-60)	ВЕНТИЛЯТОР	-	M1900T	0173207
450C	JOHN DEERE 4-CYL. 219	(58-60)	ГЕНЕРАТОР	-	M1862T	0173186
500 INDUSTRIAL	JOHN DEERE 4-CYL. 241	(75-86)	ВЕНТИЛЯТОР - ГЕНЕРАТОР	-	T20161	0201097
600 TRACTOR	JOHN DEERE 4-CYL. 341	(75-86)	ВЕНТИЛЯТОР - ГЕНЕРАТОР	-	T24757	0101099
6405 ADVANTAGE	JOHN DEERE 4045T POWERTECH	(75-79)	ВЕНТИЛЯТОР - ГЕНЕРАТОР	-	T20334T	0201092
		(75-85)	ВЕНТИЛЯТОР - ГЕНЕРАТОР	-	T20334T	0201092
		(68-74)	ВЕНТИЛЯТОР - ГЕНЕРАТОР	-	T20334T	0201092
		(68-74)	ВЕНТИЛЯТОР - ГЕНЕРАТОР	-	T20334T	0201092
		(79-81)	ВЕНТИЛЯТОР - ГЕНЕРАТОР	-	T20161	0201097
		(79-81)	ВЕНТИЛЯТОР - ГЕНЕРАТОР	-	T24757	0101099
		(79-81)	ВЕНТИЛЯТОР - ГЕНЕРАТОР	-	T20161	0201097
		(79-81)	ВЕНТИЛЯТОР - ГЕНЕРАТОР	-	T24757	0101099
		(74-83)	ВЕНТИЛЯТОР - ГЕНЕРАТОР	-	T20334T	0201092
		(58-61)	ВЕНТИЛЯТОР	-	5123192	0173225
		(58-61)	ВОДЯНОЙ НАСОС - ГЕНЕРАТОР	-	5121847	1473203
				→	СЕР.НОМЕР 206717	5124432
				→	СЕР.НОМЕР 206718	0173197
				→	СЕР.НОМЕР 13560	0201097
				→	СЕР.НОМЕР 15485	0101099
		(63-67)	ВЕНТИЛЯТОР - ГЕНЕРАТОР	-	AR32659R	0173244
		(63-67)	ВЕНТИЛЯТОР - ГЕНЕРАТОР	-	AR32661R	1573238
		(64-70)	ВЕНТИЛЯТОР - ГЕНЕРАТОР	-	AR32659R	0173244
		(64-70)	ВЕНТИЛЯТОР - ГЕНЕРАТОР	-	AR41576	1573238
		(64-70)	ВЕНТИЛЯТОР - ГЕНЕРАТОР	-	AR41629	0173240
		(97-01)	ВЕНТИЛЯТОР	-	8K1930	1485304
		(97-02)	ВЕНТИЛЯТОР - ГЕНЕРАТОР	-	L114489	1485304
		(97-02)	ВЕНТ., ГЕНЕР. - ПРИВОД КОНДИЦ.	-	L11600	1585345

						
6500L	JOHN DEERE 4-CYL. 239	(95)	ВЕНТИЛЯТОР - ГЕНЕРАТОР	→ I СЕР. НОМЕР 159438; + ГИДРАВЛ. НАТЯЖИТЕЛЬ	L110600	0785288
	JOHN DEERE 4-CYL. 276	(94-97)	ВЕНТИЛЯТОР - ГЕНЕРАТОР	I → СЕР. НОМЕР 159439; + МЕХАНИЧЕСКИЙ НАТЯЖИТЕЛЬ	L110599	0785286
6520L	JOHN DEERE 4045T POWERTECH	(02-08)	ВЕНТИЛЯТОР - ГЕНЕРАТОР	→ I СЕР. НОМЕР 159438; + ГИДРАВЛ. НАТЯЖИТЕЛЬ	L110600	0785288
	JOHN DEERE 6068T POWERTECH	(97-02)	ВЕНТИЛЯТОР - ГЕНЕРАТОР	I → СЕР. НОМЕР 159439; + МЕХАНИЧЕСКИЙ НАТЯЖИТЕЛЬ	L110599	0785286
6605 ADVANTAGE	JOHN DEERE 6068T POWERTECH	(02-08)	ВЕНТ., ГЕНЕР. - ПРИВОД КОНДИЦ.	-	L114489	1485304
700 INDUSTRIAL	JOHN DEERE 6-CYL. 531	(97-02)	ВЕНТИЛЯТОР - ГЕНЕРАТОР	-	L114488	0185304
7130 PREMIUM	JOHN DEERE 6-CYL. 6.8 L	(08)	ВЕНТ., ГЕНЕР. - ПРИВОД КОНДИЦ.	-	L111600	1585345
7230 PREMIUM	JOHN DEERE 6-CYL. 6.8 L	(65)	ВЕНТИЛЯТОР - ГЕНЕРАТОР	-	T20334	0201092
7330 PREMIUM	JOHN DEERE 6-CYL. 6.8 L	(08)	СЕРПЕНТИННЫЙ	-	L111600	1585345
7405 ADVANTAGE	JOHN DEERE 6-CYL. 414	(08)	СЕРПЕНТИННЫЙ	+ ПРИВОД КОНДИЦИОНЕРА	L169273	0385331
7430 PREMIUM	JOHN DEERE 6-CYL. 6.8 L	(08)	СЕРПЕНТИННЫЙ	- ПРИВОД КОНДИЦИОНЕРА	L155538	1585345
760 INDUSTRIAL	JOHN DEERE 6-CYL. 531	(98-02)	ВЕНТИЛЯТОР - ГЕНЕРАТОР	-	R123453	0285281
7720 TRACTOR	JOHN DEERE 6-CYL. 414	(08)	СЕРПЕНТИННЫЙ	-	L169273	0385331
8100T	JOHN DEERE 6-CYL. 8.1 L	(65-68)	ВЕНТИЛЯТОР - ГЕНЕРАТОР	-	T20334	0201092
	JOHN DEERE 6-CYL. 8.1 L	(04-06)	ВЕНТ., ГЕНЕР. - ПРИВОД КОНДИЦ.	-	R202628	0285348
8110T	JOHN DEERE 6-CYL. 8.1 L	(97-99)	ВЕНТИЛЯТОР	-	R131213	0790224
	JOHN DEERE 6-CYL. 8.1 L	(97-99)	ГЕНЕРАТОР - ПРИВОД КОНДИЦИОНЕРА	+ КОМПРЕССОР ПНЕВМОТОРМОЗА - КОМПРЕССОР ПНЕВМОТОРМОЗА	R124786 R124785	1485304 0785256
8120T	JOHN DEERE 6-CYL. 8.1 L	(00-01)	ВЕНТИЛЯТОР	-	R131213	0790224
8200T	JOHN DEERE 6-CYL. 8.1 L	(04)	ВЕНТИЛЯТОР	-	R164820	0285249
	JOHN DEERE 6-CYL. 8.1 L	(02-05)	ВЕНТ., ГЕНЕР. - ПРИВОД КОНДИЦ.	+ КОМПРЕССОР ПНЕВМОТОРМОЗА	R228566	0385323
8210T	JOHN DEERE 6-CYL. 8.1 L	(97-99)	ВЕНТИЛЯТОР	-	R131213	0790224
	JOHN DEERE 6-CYL. 8.1 L	(97-99)	ГЕНЕРАТОР - ПРИВОД КОНДИЦИОНЕРА	+ КОМПРЕССОР ПНЕВМОТОРМОЗА - КОМПРЕССОР ПНЕВМОТОРМОЗА	R124786 R124785	1485304 0785256
8220T	JOHN DEERE 6-CYL. 8.1 L	(00-01)	ВЕНТИЛЯТОР	-	R131213	0790224
8230T	JOHN DEERE 6-CYL. 548	(04)	ВЕНТИЛЯТОР	-	R164820	0285249
	JOHN DEERE 6-CYL. 9.0 L	(02-05)	ВЕНТ., ГЕНЕР. - ПРИВОД КОНДИЦ.	+ КОМПРЕССОР ПНЕВМОТОРМОЗА	R228566	0385323
8300T	JOHN DEERE 6-CYL. 548	(06)	ГЕНЕРАТОР - ПРИВОД КОНДИЦИОНЕРА	+ КОМПРЕССОР ПНЕВМОТОРМОЗА - КОМПРЕССОР ПНЕВМОТОРМОЗА	R210808 R211183	0785319 1485258
	JOHN DEERE 6-CYL. 9.0 L	(08)	СЕРПЕНТИННЫЙ	+ КОМПРЕССОР ПНЕВМОТОРМОЗА - КОМПРЕССОР ПНЕВМОТОРМОЗА	R210808 R211183	0785319 1485258
8310T	JOHN DEERE 6-CYL. 8.1 L	(07)	ГЕНЕРАТОР - ПРИВОД КОНДИЦИОНЕРА	+ КОМПРЕССОР ПНЕВМОТОРМОЗА - КОМПРЕССОР ПНЕВМОТОРМОЗА	R210808 R211183	0785319 1485258
	JOHN DEERE 6-CYL. 8.1 L	(97-99)	ВЕНТИЛЯТОР	-	R131213	0790224
8320T	JOHN DEERE 6-CYL. 8.1 L	(97-99)	ГЕНЕРАТОР - ПРИВОД КОНДИЦИОНЕРА	+ КОМПРЕССОР ПНЕВМОТОРМОЗА - КОМПРЕССОР ПНЕВМОТОРМОЗА	R124786 R124785	1485304 0785256
8330T	JOHN DEERE 6-CYL. 9.0 L	(00-01)	ВЕНТИЛЯТОР	-	R131213	0790224
8400T	JOHN DEERE 6-CYL. 8.1 L	(02-03)	ВЕНТИЛЯТОР	-	R164820	0285249
	JOHN DEERE 6-CYL. 8.1 L	(02-05)	ВЕНТ., ГЕНЕР. - ПРИВОД КОНДИЦ.	+ КОМПРЕССОР ПНЕВМОТОРМОЗА	R228566	0385323
8410T	JOHN DEERE 6-CYL. 8.1 L	(08)	СЕРПЕНТИННЫЙ	+ КОМПРЕССОР ПНЕВМОТОРМОЗА - КОМПРЕССОР ПНЕВМОТОРМОЗА	R210808 R211183	0785319 1485258
	JOHN DEERE 6-CYL. 8.1 L	(97-99)	ВЕНТИЛЯТОР	-	R131213	0790224
8420T	JOHN DEERE 6-CYL. 8.1 L	(97-99)	ГЕНЕРАТОР - ПРИВОД КОНДИЦИОНЕРА	+ КОМПРЕССОР ПНЕВМОТОРМОЗА - КОМПРЕССОР ПНЕВМОТОРМОЗА	R124786 R124785	1485304 0785256
8430T	JOHN DEERE 6-CYL. 9.0 L	(00-01)	ВЕНТИЛЯТОР	-	R131213	0790224
850B	JOHN DEERE 6-CYL. 466	(02)	ВЕНТИЛЯТОР	-	R164820	0285249
	JOHN DEERE 6-CYL. 8.1 L	(02-05)	ВЕНТ., ГЕНЕР. - ПРИВОД КОНДИЦ.	+ КОМПРЕССОР ПНЕВМОТОРМОЗА	R228566	0385323
8520T	JOHN DEERE 6-CYL. 8.1 L	(08)	СЕРПЕНТИННЫЙ	+ КОМПРЕССОР ПНЕВМОТОРМОЗА - КОМПРЕССОР ПНЕВМОТОРМОЗА	R210808 R211183	0785319 1485258
900HC	YANMAR 3-CYL. 78	(85-94)	ВЕНТИЛЯТОР	-	AT31010	0172253
9300T	JOHN DEERE 6-CYL. 12.5 L	(85-94)	ВЕНТИЛЯТОР - ГЕНЕРАТОР	-	-	0372203
9320T	JOHN DEERE 6-CYL. 12.5 L	(05)	ВЕНТИЛЯТОР	-	R164820	0285249
	JOHN DEERE 6-CYL. 12.5 L	(02-05)	ВЕНТ., ГЕНЕР. - ПРИВОД КОНДИЦ.	+ КОМПРЕССОР ПНЕВМОТОРМОЗА	R228566	0385323
9400T	JOHN DEERE 6-CYL. 12.5 L	(86-90)	ВЕНТИЛЯТОР - ГЕНЕРАТОР	-	-	1272212
	JOHN DEERE 6-CYL. 12.5 L	(99-00)	ВЕНТИЛЯТОР	-	R175825	1389285
9420T	JOHN DEERE 6-CYL. 12.5 L	(99-00)	ГЕНЕРАТОР - ПРИВОД КОНДИЦИОНЕРА	-	R175826	0385306
	JOHN DEERE 6-CYL. 12.5 L	(02-08)	ВЕНТИЛЯТОР	-	R131083	1289282
9520T	JOHN DEERE 6-CYL. 12.5 L	(02-08)	ГЕНЕРАТОР - ПРИВОД КОНДИЦИОНЕРА	-	R199163	2585303
	JOHN DEERE 6-CYL. 12.5 L	(99-01)	ВЕНТИЛЯТОР	-	R175825	1389285
9620T	JOHN DEERE 6-CYL. 12.5 L	(99-01)	ГЕНЕРАТОР - ПРИВОД КОНДИЦИОНЕРА	-	R175826	0385306
	JOHN DEERE 6-CYL. 12.5 L	(02-08)	ВЕНТИЛЯТОР	-	R131083	1289282
A	JOHN DEERE 2-CYL. 309	(02-08)	ГЕНЕРАТОР - ПРИВОД КОНДИЦИОНЕРА	-	R199163	2585303
	JOHN DEERE 2-CYL. 321	(34-39)	ГЕНЕРАТОР	СЕР. НОМЕР 542718 → 583999 I → СЕР. НОМЕР 584000	A3037R B1587R	0372199 0172192
AO	JOHN DEERE 2-CYL. 309	(40-52)	ГЕНЕРАТОР	СЕР. НОМЕР 542718 → 583999 I → СЕР. НОМЕР 584000	A3037R B1587R	0372199 0172192
	JOHN DEERE 2-CYL. 321	(36-40)	ГЕНЕРАТОР	СЕР. НОМЕР 260000 → 271999 I → СЕР. НОМЕР 272000	A2745R D3116R	0372199 0372203
	JOHN DEERE 2-CYL. 321	(41-53)	ГЕНЕРАТОР	СЕР. НОМЕР 260000 → 271999 I → СЕР. НОМЕР 272000	A2745R D3116R	0372199 0372203

						
AR	JOHN DEERE 2-CYL. 309	(36-40)	ГЕНЕРАТОР	СЕР. HOMEP 260000 → 271999 ↳ СЕР. HOMEP 272000	A2745R D3116R	0372199 0372203
	JOHN DEERE 2-CYL. 321	(41-53)	ГЕНЕРАТОР	СЕР. HOMEP 260000 → 271999 ↳ СЕР. HOMEP 272000	A2745R D3116R	0372199 0372203
B	JOHN DEERE 2-CYL. 149	(35-38)	ГЕНЕРАТОР	-	B1587R	0172192
		(35-38)	ВОДЯНОЙ НАСОС - ГЕНЕРАТОР	-	B2893R	1272212
	JOHN DEERE 2-CYL. 175	(38-47)	ГЕНЕРАТОР	-	B1587R	0172192
		(38-47)	ВОДЯНОЙ НАСОС - ГЕНЕРАТОР	-	B2893R	1272212
D	JOHN DEERE 2-CYL. 190	(47-52)	ГЕНЕРАТОР	-	B1587R	0172192
		(47-52)	ВОДЯНОЙ НАСОС - ГЕНЕРАТОР	-	B2893R	1272212
	JOHN DEERE 2-CYL. 465	(23-27)	ГЕНЕРАТОР	↳ СЕР. HOMEP 161400	B1587R	0172192
	JOHN DEERE 2-CYL. 501	(27-53)	ГЕНЕРАТОР	↳ СЕР. HOMEP 161400	B1587R	0172192
G	JOHN DEERE 2-CYL. 413	(37-53)	ГЕНЕРАТОР	-	B1587R	0172192
R	JOHN DEERE 2-CYL. 416	(49-54)	ВЕНТИЛЯТОР - ГЕНЕРАТОР	-	R221R	0102114
КИОТИ						
DK45	КИОТИ 4A220	(00-05)	ВЕНТИЛЯТОР - ГЕНЕРАТОР	-	-	0172217
LB1914	DAE DONG TD950	(91-07)	ВЕНТИЛЯТОР - ГЕНЕРАТОР	-	-	0172206
LK2552	КИОТИ TD1300F-1	(97-01)	ВЕНТИЛЯТОР - ГЕНЕРАТОР	-	-	0172217
LK2554	КИОТИ TD1300F-1	(93-04)	ВЕНТИЛЯТОР - ГЕНЕРАТОР	-	-	0172217
LK3052	КИОТИ TD1400	(99-01)	ВЕНТИЛЯТОР - ГЕНЕРАТОР	-	-	0172217
LK3054	КИОТИ TD1400	(92-04)	ВЕНТИЛЯТОР - ГЕНЕРАТОР	-	-	0172217
LANDINI						
5560	PERKINS 3-CYL. 152	(88-94)	ВЕНТИЛЯТОР - ГЕНЕРАТОР	-	-	0172225
6530	PERKINS 4-CYL. 236	(85-91)	ВЕНТИЛЯТОР - ГЕНЕРАТОР	-	1446980M1	1472227
6830	PERKINS 4-CYL. 236	(84-88)	ВЕНТИЛЯТОР - ГЕНЕРАТОР	-	-	1472227
7830	PERKINS 4-CYL. 236	(84-91)	ВЕНТИЛЯТОР - ГЕНЕРАТОР	-	2614B542	0173227
7860	PERKINS 4-CYL. 236	(88-96)	ВЕНТИЛЯТОР - ГЕНЕРАТОР	-	-	0172225
8550	PERKINS 4-CYL. 248	(85-88)	ПРИВОД КОНДИЦИОНЕРА	-	-	0399322
		(85-88)	ВЕНТИЛЯТОР - ГЕНЕРАТОР	-	1446201M1	0372232
8560	PERKINS 4-CYL. 248	(90-94)	ВЕНТИЛЯТОР - ГЕНЕРАТОР	-	-	1472227
12500	PERKINS 6-CYL. 354	(85-91)	ВЕНТИЛЯТОР - ГЕНЕРАТОР	-	-	0122155
14500	PERKINS 6-CYL. 354	(86-96)	ВЕНТИЛЯТОР - ГЕНЕРАТОР	↳ СЕР. HOMEP U536462 ↳ СЕР. HOMEP U536463	- 1447419M91	1472251 0122155
100005	PERKINS 6-CYL. 354	(82-96)	ВЕНТИЛЯТОР - ГЕНЕРАТОР	↳ СЕР. HOMEP 12900075 ↳ СЕР. HOMEP 12900076	1447695M91 -	0372245 0272247
CF5030	PERKINS AD3.1525	(91-94)	ВЕНТИЛЯТОР - ГЕНЕРАТОР	-	-	0172225
DT5500	PERKINS 3-CYL. 152	(88)	ВЕНТИЛЯТОР - ГЕНЕРАТОР	-	1446203M1	0422134
DT6500	PERKINS 4-CYL. 236	(88)	ВЕНТИЛЯТОР - ГЕНЕРАТОР	↳ СЕР. HOMEP 1214499 ↳ СЕР. HOMEP 1214500	1447592M1 1446980M1	0172225 1472227
DT8500	PERKINS 4-CYL. 248	(88)	ВЕНТИЛЯТОР - ГЕНЕРАТОР	↳ СЕР. HOMEP 1231517 ↳ СЕР. HOMEP 1231518	1447592M1 1446980M1	0172225 1472227
TREKKER 85	PERKINS 4-CYL. 248	(92-00)	ВЕНТИЛЯТОР - ГЕНЕРАТОР	-	-	0172225
LEYLAND						
154	LEYLAND 4-CYL. 91	(79-84)	ВЕНТИЛЯТОР - ГЕНЕРАТОР	-	13H3348	1272212
		(79-84)	ГИДРАВЛИЧЕСКИЙ НАСОС	-	BTJ6280	0201102
	LEYLAND 4-CYL. 99	(70-84)	ВЕНТИЛЯТОР - ГЕНЕРАТОР	-	13H4646	0172208
		(70-84)	ГИДРАВЛИЧЕСКИЙ НАСОС	-	BTJ6280	0201102
235	LEYLAND 4-CYL. 109	(82-84)	ГИДРАВЛИЧЕСКИЙ НАСОС	-	-	0372232
272	LEYLAND 4-CYL. 230	(76-84)	ВЕНТИЛЯТОР - ГЕНЕРАТОР	-	12B1421	0372232
344	LEYLAND 4-CYL. 208	(70-72)	ВЕНТИЛЯТОР - ГЕНЕРАТОР	-	BMK977	0372232
384	LEYLAND 4-CYL. 230	(70-72)	ВЕНТИЛЯТОР - ГЕНЕРАТОР	-	12B1421	0372232
LONG						
260	UTB 2-CYL. 95	(80-86)	ВЕНТИЛЯТОР - ГЕНЕРАТОР	-	-	0373225
310	UTB 2-CYL. 110	(80-90)	ВЕНТИЛЯТОР - ГЕНЕРАТОР	-	-	0373225
350	UTB 3-CYL. 143	(74-76)	ВЕНТИЛЯТОР - ГЕНЕРАТОР	-	-	0173224
360	UTB 3-CYL. 143	(77-94)	ВЕНТИЛЯТОР - ГЕНЕРАТОР	-	-	0173224
445	UTB 3-CYL. 143	(72-76)	ВЕНТИЛЯТОР - ГЕНЕРАТОР	-	-	0173224
460	UTB 3-CYL. 143	(77-94)	ВЕНТИЛЯТОР - ГЕНЕРАТОР	-	-	0173224
510	UTB 3-CYL. 165	(79-90)	ВЕНТИЛЯТОР - ГЕНЕРАТОР	-	-	0173224
560	UTB 4-CYL. 191	(76-79)	ВЕНТИЛЯТОР - ГЕНЕРАТОР	-	-	0173244
610	UTB 4-CYL. 219	(79-94)	ВЕНТИЛЯТОР - ГЕНЕРАТОР	-	-	0173224
900	ZETOR 4-CYL. 278	(74-77)	ВЕНТИЛЯТОР - ГЕНЕРАТОР	-	-	0372232
910	ZETOR 4-CYL. 278	(78-83)	ВЕНТИЛЯТОР - ГЕНЕРАТОР	-	-	0372232
1100	ZETOR 4-CYL. 278	(75-77)	ПРИВОД КОНДИЦИОНЕРА	-	-	0372232
		(75-77)	ВЕНТИЛЯТОР - ГЕНЕРАТОР	-	-	0173235
1110	ZETOR 4-CYL. 278	(78-79)	ПРИВОД КОНДИЦИОНЕРА	-	-	0372223
		(78-79)	ВЕНТИЛЯТОР - ГЕНЕРАТОР	-	-	0372232
1310	ZETOR 6-CYL. 417	(78-83)	ПРИВОД КОНДИЦИОНЕРА	-	-	0372223
		(78-83)	ВЕНТИЛЯТОР - ГЕНЕРАТОР	-	-	0372232
FARMTRAC 45	FORD 3-CYL. 175	(99-00)	ВЕНТИЛЯТОР - ГЕНЕРАТОР	-	1405	0273215
FARMTRAC 60	FORD 3-CYL. 192	(97-03)	ВЕНТИЛЯТОР - ГЕНЕРАТОР	-	1405	0273215
LANDTRAC 280	MITSUBISHI 4-CYL. 92	(98-00)	ВЕНТИЛЯТОР - ГЕНЕРАТОР	-	MD041704	0173210
LANDTRAC 360	MITSUBISHI 4-CYL. 107	(98-03)	ВЕНТИЛЯТОР - ГЕНЕРАТОР	-	MD041704	0173210
R9500	PERKINS 6-CYL. 354	(72-75)	ВЕНТИЛЯТОР - ГЕНЕРАТОР	-	-	0272247
MAHINDRA						
2815	MAHINDRA 3-CYL. 91	(05-08)	ВЕНТИЛЯТОР	-	-	0172206
3215	MAHINDRA 3-CYL. 91	(05-07)	ВЕНТИЛЯТОР	-	-	0172206
4500	MAHINDRA 3-CYL. 146	(00-05)	ВЕНТИЛЯТОР - ГЕНЕРАТОР	-	2032500000	0372223
4530	MAHINDRA 3-CYL. 146	(06-08)	ВЕНТИЛЯТОР - ГЕНЕРАТОР	-	2032500000	0372223

JOHN DEERE







КИОТИ







LANDINI







LEYLAND







LONG







MAHINDRA







						
5500	MAHINDRA 4-CYL. 186	(03-07)	ВЕНТИЛЯТОР - ГЕНЕРАТОР	-	2032500000	0372223
6000	MAHINDRA 4-CYL. 195	(99-07)	ВЕНТИЛЯТОР - ГЕНЕРАТОР	-	2032500000	0372223
6500	MAHINDRA 4-CYL. 216	(03-07)	ВЕНТИЛЯТОР - ГЕНЕРАТОР	-	2032500000	0372223
MASSEY FERGUSON						
25	PERKINS 4-CYL. 107	(63-65)	ВЕНТИЛЯТОР - ГЕНЕРАТОР	-	966427M1	0272210
30	CONTINENTAL 4-CYL. 212	(70-76)	ВЕНТИЛЯТОР - ГЕНЕРАТОР	-	843198M1	0172235
	PERKINS 4-CYL. 203	(70-76)	ВЕНТИЛЯТОР - ГЕНЕРАТОР	-	186976M1	0422134
35	CONTINENTAL 4-CYL. 134	(60-63)	ВЕНТИЛЯТОР - ГЕНЕРАТОР	-	509572M1	0172217
	PERKINS 3-CYL. 153	(60-63)	ВЕНТИЛЯТОР - ГЕНЕРАТОР	-	186976M1	0422134
40	CONTINENTAL 4-CYL. 134	(56-84)	ВЕНТИЛЯТОР - ГЕНЕРАТОР	-	517456M1	0372231
	PERKINS 3-CYL. 153	(56-84)	ВЕНТИЛЯТОР - ГЕНЕРАТОР	-	517456M1	0372231
50	CONTINENTAL 4-CYL. 134	(58-65)	ВЕНТИЛЯТОР - ГЕНЕРАТОР	-	513890M1	0172221
		(58-65)	ВЕНТИЛЯТОР - ГЕНЕРАТОР	-	509572M1	0172217
65	CONTINENTAL 4-CYL. 176	(57-65)	ВЕНТИЛЯТОР - ГЕНЕРАТОР	-	189789M1	0172228
	PERKINS 4-CYL. 203	(57-65)	ВЕНТИЛЯТОР - ГЕНЕРАТОР	-	184526M1	0172219
85	CONTINENTAL 4-CYL. 242	(58-62)	ВЕНТИЛЯТОР - ГЕНЕРАТОР	-	186750M2	1472227
	PERKINS 4-CYL. 242	(58-61)	ВЕНТИЛЯТОР - ГЕНЕРАТОР	-	185223M1	1472236
88	CONTINENTAL 4-CYL. 276	(59-62)	ВЕНТИЛЯТОР - ГЕНЕРАТОР	-	190083M1	0372232
	PERKINS 4-CYL. 277	(59-62)	ВЕНТИЛЯТОР - ГЕНЕРАТОР	-	185223M1	1472236
90	CONTINENTAL 4-CYL. 242	(62-65)	ВЕНТИЛЯТОР - ГЕНЕРАТОР	-	190083M1	0372232
	PERKINS 4-CYL. 302	(62-65)	ВЕНТИЛЯТОР - ГЕНЕРАТОР	-	185223M1	1472236
135	CONTINENTAL 4-CYL. 145	(64-75)	ВЕНТИЛЯТОР - ГЕНЕРАТОР	-	190083M1	0372232
	PERKINS 3-CYL. 152	(64-75)	ВЕНТИЛЯТОР - ГЕНЕРАТОР	ОСОБЫЙ; ↳ СЕР. HOMER 9A38905	509572M1	0172217
		(69-75)	ВЕНТИЛЯТОР - ГЕНЕРАТОР	↳ RICHARD STYLE; ↳ СЕР. HOMER 9A38905	843198M1	0172235
150	CONTINENTAL 4-CYL. 145	(64-75)	ВЕНТИЛЯТОР - ГЕНЕРАТОР	↳ СЕР. HOMER 9A38904	517456M1	0372231
	CONTINENTAL 4-CYL. 152	(64-75)	ВЕНТИЛЯТОР - ГЕНЕРАТОР	-	509572M1	0172217
	PERKINS 3-CYL. 153	(64-75)	ВЕНТИЛЯТОР - ГЕНЕРАТОР	-	509572M1	0172217
		(64-75)	ВЕНТИЛЯТОР - ГЕНЕРАТОР	-	517344M1	1472238
165	CONTINENTAL 4-CYL. 176	(64-75)	ВЕНТИЛЯТОР - ГЕНЕРАТОР	-	186976M1	0422134
	PERKINS 4-CYL. 204	(64-75)	ВЕНТИЛЯТОР - ГЕНЕРАТОР	-	189789M1	0172228
		(64-75)	ВЕНТИЛЯТОР - ГЕНЕРАТОР	-	186750M2	1472227
175	CONTINENTAL 4-CYL. 206	(64-75)	ВЕНТИЛЯТОР - ГЕНЕРАТОР	-	186750M2	1472227
	PERKINS 4-CYL. 236	(64-75)	ВЕНТИЛЯТОР - ГЕНЕРАТОР	↳ СЕР. HOMER 9A40276	189789M1	0172228
		(64-75)	ВЕНТИЛЯТОР - ГЕНЕРАТОР	↳ СЕР. HOMER 9A40277	513833M1	0172235
180	CONTINENTAL 4-CYL. 206	(64-75)	ВЕНТИЛЯТОР - ГЕНЕРАТОР	-	843198M1	0172235
	PERKINS 4-CYL. 236	(65-75)	ВЕНТИЛЯТОР - ГЕНЕРАТОР	-	186750M2	1472227
				↳ СЕР. HOMER 9A40276	190083M1	0372232
				↳ СЕР. HOMER 9A40277	505995M2	0172220
205	TOYOSHA 2-CYL. 65	(78-84)	ВЕНТИЛЯТОР - ГЕНЕРАТОР	-	186976M1	0422134
210	TOYOSHA 2-CYL. 77	(78-84)	ВЕНТИЛЯТОР - ГЕНЕРАТОР	-	186750M2	1472227
220	TOYOSHA 2-CYL. 90	(78-84)	ВЕНТИЛЯТОР - ГЕНЕРАТОР	-	512951M1	0372231
230	CONTINENTAL 4-CYL. 145	(76-83)	ВЕНТИЛЯТОР - ГЕНЕРАТОР	-	3281495M1	0172206
	PERKINS 3-CYL. 153	(76-83)	ВЕНТИЛЯТОР - ГЕНЕРАТОР	-	3280157M1	1272212
235	CONTINENTAL 4-CYL. 145	(75-76)	ВЕНТИЛЯТОР - ГЕНЕРАТОР	-	3280157M1	1272212
	PERKINS 3-CYL. 153	(75-76)	ВЕНТИЛЯТОР - ГЕНЕРАТОР	-	539735M1	0172219
240	PERKINS 3-CYL. 153	(83-99)	ВЕНТИЛЯТОР - ГЕНЕРАТОР	-	531371M1	0172235
245	CONTINENTAL 4-CYL. 145	(76-83)	ВЕНТИЛЯТОР - ГЕНЕРАТОР	-	539735M1	0172219
	PERKINS 3-CYL. 153	(76-83)	ВЕНТИЛЯТОР - ГЕНЕРАТОР	-	531371M1	0172235
250	PERKINS 3-CYL. 152	(83-86)	ВЕНТИЛЯТОР - ГЕНЕРАТОР	-	1682680M1	0372232
253	PERKINS 3-CYL. 153	(88-98)	ВЕНТИЛЯТОР - ГЕНЕРАТОР	-	1682680M1	0372232
254	PERKINS 3-CYL. 153	(82-87)	ВЕНТИЛЯТОР - ГЕНЕРАТОР	-	-	0372223
255	CONTINENTAL 4-CYL. 212	(75-82)	ВЕНТИЛЯТОР - ГЕНЕРАТОР	-	1446203M1	0422134
	PERKINS 4-CYL. 203	(75-82)	ВЕНТИЛЯТОР - ГЕНЕРАТОР	-	531371M1	0172235
	PERKINS 4-CYL. 236	(75-82)	ВЕНТИЛЯТОР - ГЕНЕРАТОР	-	532527M1	0422134
265	PERKINS 4-CYL. 236	(75-83)	ВЕНТИЛЯТОР - ГЕНЕРАТОР	-	517344M2	1472238
270	PERKINS 4-CYL. 236	(83-86)	ВЕНТИЛЯТОР - ГЕНЕРАТОР	-	517344M2	1472238
274	PERKINS 4-CYL. 236	(82-87)	ВЕНТИЛЯТОР - ГЕНЕРАТОР	-	1809095M2	0272247
275	PERKINS 4-CYL. 248	(75-83)	ВЕНТИЛЯТОР - ГЕНЕРАТОР	-	1446980M1	1472227
285	PERKINS 4-CYL. 318	(74-82)	ВЕНТИЛЯТОР - ГЕНЕРАТОР	-	517344M2	1472238
290	PERKINS 4-CYL. 248	(83-86)	ВЕНТИЛЯТОР - ГЕНЕРАТОР	-	532779M92	1473236
294	PERKINS 4-CYL. 248	(82-89)	ВЕНТИЛЯТОР - ГЕНЕРАТОР	-	517344M2	1472238
304	CONTINENTAL 4-CYL. 193	(62-66)	ВЕНТИЛЯТОР - ГЕНЕРАТОР	-	1446980M1	1472227
	PERKINS 4-CYL. 203	(62-66)	ВЕНТИЛЯТОР - ГЕНЕРАТОР	-	509572M1	0172217
		(62-66)	ВЕНТИЛЯТОР - ГЕНЕРАТОР	-	512747M1	1472236
356	CONTINENTAL 4-CYL. 193	(61-66)	ВЕНТИЛЯТОР - ГЕНЕРАТОР	-	186750M1	1472227
	PERKINS 4-CYL. 203	(61-66)	ВЕНТИЛЯТОР - ГЕНЕРАТОР	-	509572M1	0172217
362	PERKINS 4-CYL. 236	(90-98)	ВЕНТИЛЯТОР - ГЕНЕРАТОР	-	186750M2	1472227
374	PERKINS 4-CYL. 236	(89-99)	ВЕНТИЛЯТОР - ГЕНЕРАТОР	-	3612115M1	0172221
				-	3637595M1	0372223
375	PERKINS 4-CYL. 236	(87-98)	ПРИВОД КОНДИЦИОНЕРА	-	3637597M1	1472227
		(87-98)	ВЕНТИЛЯТОР - ГЕНЕРАТОР	-	1690692M1	0272215
				-	1693745M1	0272247







						
383	PERKINS 4-CYL. 248	(86-98)	ПРИВОД КОНДИЦИОНЕРА	-	1690692M1	0272215
		(86-98)	ВЕНТИЛЯТОР - ГЕНЕРАТОР	-	1693745M1	0272247
384	PERKINS 4-CYL. 236	(89-98)	ВЕНТИЛЯТОР - ГЕНЕРАТОР	-	3637595M1	0372223
				-	3637597M1	1472227
390	PERKINS 4-CYL. 248	(87-98)	ПРИВОД КОНДИЦИОНЕРА	-	-	0272215
		(87-98)	ВЕНТИЛЯТОР - ГЕНЕРАТОР	-	-	0272247
393	PERKINS 4-CYL. 236	(92-98)	ВЕНТИЛЯТОР - ГЕНЕРАТОР	-	3381364M91	1573238
396	PERKINS 6-CYL. 365	(92-98)	ВЕНТИЛЯТОР - ГЕНЕРАТОР	-	3381364M91	1573238
398	PERKINS 4-CYL. 236	(87-97)	ПРИВОД КОНДИЦИОНЕРА	-	-	0172206
		(87-97)	ВЕНТИЛЯТОР - ГЕНЕРАТОР	+	ШИР. НАРУЖН. ПОВЕРХН. РЕМНЯ 1/2"	0272247
				+	ШИР. НАРУЖН. ПОВЕРХН. РЕМНЯ 25/64"	1686615M91
399	PERKINS 6-CYL. 354	(87-90)	ВЕНТИЛЯТОР - ГЕНЕРАТОР	-	-	0372244
	PERKINS 6-CYL. 365	(91-98)	ВЕНТИЛЯТОР - ГЕНЕРАТОР	-	-	0372244
563	PERKINS 3-CYL. 202	(06-08)	ВЕНТИЛЯТОР	-	3637306M91	0372232
670	PERKINS 4-CYL. 236	(83-86)	ВЕНТ. - ПРИВ. КОНДИЦИОНЕРА	-	-	1272212
		(83-86)	ВЕНТИЛЯТОР - ГЕНЕРАТОР	-	1686614M91	0173240
690	PERKINS 4-CYL. 248	(83-86)	ВЕНТ. - ПРИВ. КОНДИЦИОНЕРА	-	-	1272212
		(83-86)	ВЕНТИЛЯТОР - ГЕНЕРАТОР	-	1686614M91	0173240
698	PERKINS 4-CYL. 318	(83-86)	ПРИВОД КОНДИЦИОНЕРА	-	-	0172215
		(83-86)	ВЕНТИЛЯТОР - ГЕНЕРАТОР	-	1686615M91	0173249
1001	CONTINENTAL 4-CYL. 208	(58-61)	ВЕНТИЛЯТОР - ГЕНЕРАТОР	-	764926M1	0172219
1010	TOYOSHA 3-CYL. 53	(82-94)	ВЕНТИЛЯТОР - ГЕНЕРАТОР	-	3284081M1	0372204
1020	TOYOSHA 3-CYL. 69	(83-94)	ВЕНТИЛЯТОР - ГЕНЕРАТОР	-	-	0172208
1030	TOYOSHA 3-CYL. 87	(84-94)	ВЕНТИЛЯТОР - ГЕНЕРАТОР	-	-	0172215
1035	TOYOSHA 3-CYL. 92	(86-91)	ВЕНТИЛЯТОР - ГЕНЕРАТОР	-	-	0172221
1045	TOYOSHA 3-CYL. 122	(86-91)	ВЕНТИЛЯТОР - ГЕНЕРАТОР	-	-	0272218
1080	PERKINS 4-CYL. 318	(67-72)	ПРИВОД КОНДИЦИОНЕРА	-	522063M1	0172219
		(67-72)	ВЕНТИЛЯТОР - ГЕНЕРАТОР	+	ПРИВОД КОНДИЦИОНЕРА	522061M91
				-	ПРИВОД КОНДИЦИОНЕРА	516467M1
1085	PERKINS 4-CYL. 318	(72-79)	ВЕНТИЛЯТОР - ГЕНЕРАТОР	-	529900M91	0373251
1100	PERKINS 6-CYL. 354	(64-72)	ПРИВОД КОНДИЦИОНЕРА	-	521110M1	0172215
		(64-72)	ВЕНТИЛЯТОР - ГЕНЕРАТОР	-	513133M1	0372245
				-	517951M91	0173247
				-	521398M91	0173249
	WAUKESHA 6-CYL. 320	(64-72)	ВЕНТИЛЯТОР - ГЕНЕРАТОР	-	513116M1	0372240
1105	PERKINS 6-CYL. 354	(72-79)	ПРИВОД КОНДИЦИОНЕРА	-	529964M1	0272218
		(72-79)	ВЕНТИЛЯТОР - ГЕНЕРАТОР	-	517951M91	0173247
1130	PERKINS 6-CYL. 354	(64-72)	ПРИВОД КОНДИЦИОНЕРА	-	521110M1	0172215
		(64-72)	ВЕНТИЛЯТОР - ГЕНЕРАТОР	→	СЕР. НОМЕР 9В13589;	503727M1
				+	ОДИНОЧНЫЙ РЕМЕНЬ	
				→	СЕР. НОМЕР 9В13590;	513133M1
				+	ОДИНОЧНЫЙ РЕМЕНЬ	
				+	ДВОЙНЫЕ РЕМНИ	517951M91
1135	PERKINS 6-CYL. 354	(72-78)	ВЕНТИЛЯТОР - ГЕНЕРАТОР	-	517951M91	0173247
1140	ISEKI 3-CYL. 91	(91-92)	ВЕНТИЛЯТОР - ГЕНЕРАТОР	-	62136710070	0272210
1145	ISEKI 3-CYL. 91	(91-92)	ВЕНТИЛЯТОР - ГЕНЕРАТОР	-	62136710070	0272210
1150	PERKINS V-8 511	(67-72)	ПРИВОД КОНДИЦИОНЕРА	-	521370M1	0172225
		(67-72)	ВЕНТИЛЯТОР - ГЕНЕРАТОР	+	ПРИВОД КОНДИЦИОНЕРА	518505M1
				-	ПРИВОД КОНДИЦИОНЕРА	518506M92
		(67-72)	ХОЛОСТОЙ РОЛИК	-	521411M2	0173240
1155	PERKINS V-8 540	(72-78)	ГЕНЕРАТОР	-	518505M1	0372199
		(72-78)	ВЕНТИЛЯТОР	-	518506M92	1573238
		(72-78)	ГЕНЕРАТОР - ПРИВОД КОНДИЦИОНЕРА	-	521370M1	0172225
1500	CATERPILLAR V-8 573	(71-74)	ПРИВОД КОНДИЦИОНЕРА	-	530329M1	0372203
				-	533902M1	0172208
		(71-74)	ГЕНЕРАТОР	-	-	0372258
		(71-74)	ВЕНТИЛЯТОР	-	525833M1	0172228
		(71-74)	ВОДЯНОЙ НАСОС	-	530328M1	1272212
1505	CATERPILLAR V-8 636	(74-77)	ПРИВОД КОНДИЦИОНЕРА	-	530329M1	0372203
				-	533902M1	0172208
		(74-77)	ГЕНЕРАТОР	-	-	0372258
		(74-77)	ВЕНТИЛЯТОР	-	525833M1	0172228
		(74-77)	ВОДЯНОЙ НАСОС	-	530328M1	1272212
1528	ISEKI 3-CYL. 89	(05-06)	ГЕНЕРАТОР	-	-	1272212
1540	ISEKI 3-CYL. 91	(05-06)	ГЕНЕРАТОР	-	-	1272212
1560	ISEKI 4-CYL. 180	(06-08)	ВЕНТИЛЯТОР	-	-	0172220
1800	CATERPILLAR V-8 636	(71-74)	ПРИВОД КОНДИЦИОНЕРА	-	530329M1	0372203
				-	533902M1	0172208
		(71-74)	ГЕНЕРАТОР	-	-	0372258
		(71-74)	ВЕНТИЛЯТОР	-	525833M1	0172228
		(71-74)	ВОДЯНОЙ НАСОС	-	530328M1	1272212
1805	CATERPILLAR V-8 636	(74-78)	ПРИВОД КОНДИЦИОНЕРА	-	530329M1	0372203
				-	533902M1	0172208
		(74-78)	ГЕНЕРАТОР	-	-	0372258
		(74-78)	ВЕНТИЛЯТОР	-	525833M1	0172228
		(74-78)	ВОДЯНОЙ НАСОС	-	530328M1	1272212
2640	PERKINS 6-CYL. 354	(82-83)	ПРИВОД КОНДИЦИОНЕРА	-	-	0172225
		(82-83)	ГЕНЕРАТОР	-	-	0172211
		(82-83)	ВЕНТИЛЯТОР	-	3045111M91	0272247
		(82-83)	ВЕНТИЛЯТОР - ГЕНЕРАТОР	-	-	0122155







						
2675	PERKINS 6-CYL. 354	(78-83)	ПРИВОД КОНДИЦИОНЕРА	-	1614371M1	0372223
		(78-83)	ВЕНТИЛЯТОР	-	3045111M1	0272247
		(78-83)	ВОДЯНОЙ НАСОС - ГЕНЕРАТОР	→ I СЕР. HOMEP 9R8413 I → СЕР. HOMEP 9R8414	3320327M1 3040366M1	1272212 0172211
2705	PERKINS 6-CYL. 354	(78-83)	ПРИВОД КОНДИЦИОНЕРА	→ I СЕР. HOMEP 9R5659 I → СЕР. HOMEP 9R5660	- 3324169M1	0172220 1472227
2745	PERKINS V-8 539	(78-83)	ПРИВОД КОНДИЦИОНЕРА	-	3038999M1	1472238
		(78-83)	ВЕНТИЛЯТОР	-	1613267M1	0172253
		(78-83)	ВЕНТИЛЯТОР - ГЕНЕРАТОР	-	1613293M1	1573238
2770	PERKINS V-8 640	(77-83)	ПРИВОД КОНДИЦИОНЕРА	-	3038999M1	1472238
		(77-83)	ВЕНТИЛЯТОР	-	1613267M1	0172253
		(77-83)	ВЕНТИЛЯТОР - ГЕНЕРАТОР	-	1613293M1	1573238
2775	PERKINS V-8 640	(78-83)	ПРИВОД КОНДИЦИОНЕРА	-	3038999M1	1472238
		(78-83)	ВЕНТИЛЯТОР	-	1613267M1	0172253
		(78-83)	ВЕНТИЛЯТОР - ГЕНЕРАТОР	-	1613293M1	1573238
2800	PERKINS V-8 640	(76-77)	ПРИВОД КОНДИЦИОНЕРА	-	3038999M1	1472238
		(76-77)	ВЕНТИЛЯТОР	-	1613267M1	0172253
		(76-77)	ВЕНТИЛЯТОР - ГЕНЕРАТОР	-	1613293M1	1573238
2805	PERKINS V-8 640	(78-83)	ПРИВОД КОНДИЦИОНЕРА	-	3038999M1	1472238
		(78-83)	ВЕНТИЛЯТОР	-	1613267M1	0172253
		(78-83)	ВЕНТИЛЯТОР - ГЕНЕРАТОР	-	1613293M1	1573238
3090	PERKINS 6-CYL. 354	(87-91)	ВЕНТ. - ПРИВ. КОНДИЦИОНЕРА	-	-	0172219
		(87-91)	ВЕНТИЛЯТОР - ГЕНЕРАТОР	-	-	0122155
3120	PERKINS 6-CYL. 365	(90-93)	ВЕНТ. - ПРИВ. КОНДИЦИОНЕРА	-	-	0172228
3505	PERKINS 6-CYL. 354	(84-87)	ПРИВОД КОНДИЦИОНЕРА	-	-	0172225
		(84-87)	ВЕНТИЛЯТОР - ГЕНЕРАТОР	-	3040966M1	0172211
					3045111M91	0272247
3525	PERKINS 6-CYL. 354	(84-87)	ПРИВОД КОНДИЦИОНЕРА	-	-	0172225
		(84-87)	ВЕНТИЛЯТОР - ГЕНЕРАТОР	-	3045111M91	0272247
3545	PERKINS 6-CYL. 354	(84-87)	ПРИВОД КОНДИЦИОНЕРА	-	-	0172225
		(84-87)	ВЕНТИЛЯТОР - ГЕНЕРАТОР	-	3045111M91	0272247
3625	SISU 3-CYL. 201	(07)	ВЕНТИЛЯТОР - ГЕНЕРАТОР	→ I СЕР. HOMEP S13002	VA205892	0372232
3660	PERKINS 6-CYL. 365	(90-95)	ВЕНТ. - ПРИВ. КОНДИЦИОНЕРА	-	-	0372223
		(90-95)	ВЕНТИЛЯТОР - ГЕНЕРАТОР	-	-	0372257
4243	PERKINS 4-CYL. 244	(97-01)	ПРИВОД КОНДИЦИОНЕРА	-	1686883M1	0172219
		(97-01)	ГЕНЕРАТОР	-	-	0172235
		(80-86)	ПРИВОД КОНДИЦИОНЕРА	→ I СЕР. HOMEP 9D004000 I → СЕР. HOMEP 9D004001	595851M1 512431M1	0372242 0372245
4800	CUMMINS V-8 903	(80-86)	ВЕНТИЛЯТОР - ГЕНЕРАТОР	→ I СЕР. HOMEP 9D003701 I → СЕР. HOMEP 9D004281 СЕР. HOMEP 9D3702 → 9D004280	517456M1 517344M1 513833M1	0372231 1472238 0172235
		(78-86)	ПРИВОД КОНДИЦИОНЕРА	→ I СЕР. HOMEP 9D004000 I → СЕР. HOMEP 9D004001	595851M1 512431M1	0372242 0372245
		(78-86)	ВЕНТИЛЯТОР - ГЕНЕРАТОР	→ I СЕР. HOMEP 9D003701 I → СЕР. HOMEP 9D004281 СЕР. HOMEP 9D3702 → 9D004280	517456M1 517344M1 513833M1	0372231 1472238 0172235
4880	CUMMINS V-8 903	(78-86)	ПРИВОД КОНДИЦИОНЕРА	→ I СЕР. HOMEP 9D004000 I → СЕР. HOMEP 9D004001	595851M1 512431M1	0372242 0372245
		(78-86)	ВЕНТИЛЯТОР - ГЕНЕРАТОР	→ I СЕР. HOMEP 9D003701 I → СЕР. HOMEP 9D004281 СЕР. HOMEP 9D3702 → 9D004280	517456M1 517344M1 513833M1	0372231 1472238 0172235
		(80-86)	ПРИВОД КОНДИЦИОНЕРА	→ I СЕР. HOMEP 9D004000 I → СЕР. HOMEP 9D004001	595851M1 512431M1	0372242 0372245
4900	CUMMINS V-8 903	(80-86)	ВЕНТИЛЯТОР - ГЕНЕРАТОР	→ I СЕР. HOMEP 9D003701 I → СЕР. HOMEP 9D004281 СЕР. HOMEP 9D3702 → 9D004280	517456M1 517344M1 513833M1	0372231 1472238 0172235
		(80-86)	ПРИВОД КОНДИЦИОНЕРА	→ I СЕР. HOMEP 9D004000 I → СЕР. HOMEP 9D004001	595851M1 512431M1	0372242 0372245
		(80-86)	ВЕНТИЛЯТОР - ГЕНЕРАТОР	→ I СЕР. HOMEP 9D003701 I → СЕР. HOMEP 9D004281 СЕР. HOMEP 9D3702 → 9D004280	517456M1 517344M1 513833M1	0372231 1472238 0172235
5200	CUMMINS 6-CYL. 855	(89-93)	ГЕНЕРАТОР	-	-	0372244
		(89-93)	ВЕНТИЛЯТОР	-	-	0372232
		(89-93)	ВЕНТ. - ПРИВ. КОНДИЦИОНЕРА	-	-	0372262
	DETROIT 6-CYL. 774	(89-93)	ГЕНЕРАТОР	-	-	0372244
(89-93)		ВЕНТИЛЯТОР	-	-	0372232	
5435	PERKINS 4-CYL. 268	(04-05)	ВЕНТИЛЯТОР - ГЕНЕРАТОР	ТРАКТОР ИСКЛ. ПОВЫШ. ВИДИМОСТИ	4274693M91	0372244
				ТРАКТОР ИСКЛ. ПОВЫШ. ВИДИМОСТИ, → I СЕР. HOMEP R033030	4274693M91	0372244
				ТРАКТОР ИСКЛ. ПОВЫШ. ВИДИМОСТИ	3777681M91	0172235
				-	3780604M91	0372232
				ТРАКТОР ИСКЛ. ПОВЫШ. ВИДИМОСТИ, → I СЕР. HOMEP R012051	3777681M91	0172235
				ТРАКТОР ИСКЛ. ПОВЫШ. ВИДИМОСТИ, I → СЕР. HOMEP R012052	3780604M91	0372232
				ТРАКТОР ИСКЛ. ПОВЫШ. ВИДИМОСТИ	3780604M91	0372232
	PERKINS 4-CYL. 269	(08)	ВЕНТИЛЯТОР - ГЕНЕРАТОР	ТРАКТОР ИСКЛ. ПОВЫШ. ВИДИМОСТИ	3780604M91	0372232

							
5465	PERKINS 6-CYL. 365	(06)	ПРИВОД КОНДИЦИОНЕРА	-	4272496M1	0372231	
		(06)	ВЕНТИЛЯТОР	+	КЛИНОРЕМЕННЫЙ ПРИВОД	4272496M1	0372231
				-	-	3780606M91	0372242
(07)	СЕРП. ПРИВОД КОНДИЦИОНЕРА	+	КОМПРЕССОР ПНЕВМОТОРМОЗА	4281725M1	1984281		
6485	SISU 6-CYL. 402	(04-06)	СЕРП. ПРИВОД АГРЕГАТОВ	+	120А. ГЕНЕРАТОР	4273187M1	2785290
				+	150А. ГЕНЕРАТОР	4273188M1	0285291
6490	SISU 6-CYL. 402	(04-06)	СЕРП. ПРИВОД АГРЕГАТОВ	+	120А. ГЕНЕРАТОР	4273187M1	2785290
7495	SISU 6-CYL. 402	(04-07)	СЕРП. ПРИВОД, ВЕНТ. - ГЕНЕРАТОР	+	120А. ГЕНЕРАТОР	4273187M1	2785290
				+	150А. ГЕНЕРАТОР	4273188M1	0285291
154-4	PERKINS 3-CYL. 153	(80-81)	ВЕНТИЛЯТОР - ГЕНЕРАТОР	I →	СЕР. HOMEP 2612418	1446203M1	0422134
184-4	PERKINS 4-CYL. 236	(76-81)	ВЕНТИЛЯТОР - ГЕНЕРАТОР	-	-	1446980M1	1472227
20 INDUSTRIAL	PERKINS 3-CYL. 152	(66-76)	ВЕНТИЛЯТОР - ГЕНЕРАТОР	-	-	517456M1	0372231
	PERKINS 3-CYL. 153	(66-76)	ВЕНТИЛЯТОР - ГЕНЕРАТОР	-	-	517456M1	0372231
202 INDUSTRIAL	CONTINENTAL Z134	(58-67)	ВЕНТИЛЯТОР - ГЕНЕРАТОР	-	-	509572M1	0172217
	PERKINS 3-CYL. 152	(58-67)	ВЕНТИЛЯТОР - ГЕНЕРАТОР	-	-	509572M1	0172217
203 INDUSTRIAL	PERKINS 3-CYL. 152	(61-67)	ВЕНТИЛЯТОР - ГЕНЕРАТОР	-	-	186976M1	0422134
204 INDUSTRIAL	PERKINS 3-CYL. 152	(59-67)	ВЕНТИЛЯТОР - ГЕНЕРАТОР	-	-	509572M1	0172217
205 INDUSTRIAL	TOYOSHA 2-CYL. 65	(61-69)	ВЕНТИЛЯТОР - ГЕНЕРАТОР	-	-	186976M1	0422134
205-4	TOYOSHA 2-CYL. 65	(78)	ВЕНТИЛЯТОР - ГЕНЕРАТОР	-	-	3280157M1	1272212
		(78-84)	ВЕНТИЛЯТОР - ГЕНЕРАТОР	-	-	3281495M1	0172206
20C INDUSTRIAL	PERKINS 3-CYL. 152	(76-82)	ВЕНТИЛЯТОР - ГЕНЕРАТОР	-	-	539735M1	0172219
	PERKINS 3-CYL. 153	(76-82)	ВЕНТИЛЯТОР - ГЕНЕРАТОР	-	-	531371M1	0172235
20C TURF	PERKINS 3-CYL. 153	(75-76)	ВЕНТИЛЯТОР - ГЕНЕРАТОР	-	-	843198M1	0172235
20D INDUSTRIAL	PERKINS 3-CYL. 153	(83-92)	ВЕНТИЛЯТОР - ГЕНЕРАТОР	-	-	1682680M1	0372232
210-4	TOYOSHA 2-CYL. 77	(79-84)	ВЕНТИЛЯТОР - ГЕНЕРАТОР	-	-	3280157M1	1272212
2135 TURF	PERKINS 3-CYL. 153	(64-68)	ВЕНТИЛЯТОР - ГЕНЕРАТОР	-	-	186976M1	0422134
	PERKINS 4-CYL. 134	(64-68)	ВЕНТИЛЯТОР - ГЕНЕРАТОР	-	-	509572M1	0172217
		(64-68)	ВЕНТИЛЯТОР - ГЕНЕРАТОР	-	-	181523M1	0272218
2135 UTILITY	PERKINS 3-CYL. 153 PERKINS 4-CYL. 134	(64-68)	ВЕНТИЛЯТОР - ГЕНЕРАТОР	-	-	186976M1	0422134
		(64-68)	ВЕНТИЛЯТОР - ГЕНЕРАТОР	-	-	509572M1	0172217
		(64-68)	ВЕНТИЛЯТОР - ГЕНЕРАТОР	-	-	181523M1	0272218
2200 INDUSTRIAL	PERKINS 3-CYL. 152 PERKINS 4-CYL. 134	(65-70)	ВЕНТИЛЯТОР - ГЕНЕРАТОР	-	-	186976M1	0422134
		(65-70)	ВЕНТИЛЯТОР - ГЕНЕРАТОР	-	-	509572M1	0172217
		(65-70)	ВЕНТИЛЯТОР - ГЕНЕРАТОР	-	-	181523M1	0272218
220-4	TOYOSHA 2-CYL. 90	(78-84)	ВЕНТИЛЯТОР - ГЕНЕРАТОР	-	-	3280157M1	1272212
231 SPECIAL	PERKINS 3-CYL. 153	(89-99)	ВЕНТИЛЯТОР - ГЕНЕРАТОР	-	-	773300M1	0172225
283 SPECIAL	PERKINS 4-CYL. 248	(85-98)	ВЕНТИЛЯТОР - ГЕНЕРАТОР	-	-	532779M92	1473236
30 INDUSTRIAL	PERKINS 4-CYL. 212	(70-72)	ВЕНТИЛЯТОР - ГЕНЕРАТОР	-	-	531371M1	0172235
302 INDUSTRIAL	CONTINENTAL 4-CYL. 193 PERKINS 4-CYL. 203	(62-66)	ВЕНТИЛЯТОР - ГЕНЕРАТОР	-	-	509572M1	0172217
		(62-66)	ВЕНТИЛЯТОР - ГЕНЕРАТОР	-	-	512747M1	1472236
		(62-66)	ВЕНТИЛЯТОР - ГЕНЕРАТОР	-	-	186750M1	1472227
303 INDUSTRIAL	PERKINS 4-CYL. 208	(58-60)	ГИДРАВЛИЧЕСКИЙ НАСОС	-	-	-	0172225
		(58-60)	ВЕНТИЛЯТОР - ГЕНЕРАТОР	-	-	764926M1	0172219
30B INDUSTRIAL	CONTINENTAL 4-CYL. 162	(76-82)	ВЕНТИЛЯТОР - ГЕНЕРАТОР	-	-	539735M1	0172219
	PERKINS 4-CYL. 212	(76-82)	ВЕНТИЛЯТОР - ГЕНЕРАТОР	-	-	531371M1	0172235
31 INDUSTRIAL	PERKINS 4-CYL. 236	(73-77)	ВЕНТИЛЯТОР - ГЕНЕРАТОР	-	-	513833M1	0172235
3165 INDUSTRIAL	CONTINENTAL 4-CYL. 176	(64-67)	ВЕНТИЛЯТОР - ГЕНЕРАТОР	-	-	189789M1	0172228
	PERKINS 4-CYL. 203	(64-67)	ВЕНТИЛЯТОР - ГЕНЕРАТОР	-	-	189789M1	0172228
390T	PERKINS 4-CYL. 236	(89-98)	ПРИВОД КОНДИЦИОНЕРА	-	-	-	0172206
		(89-98)	ВЕНТИЛЯТОР - ГЕНЕРАТОР	-	-	1686615M91	0173249
40B INDUSTRIAL	PERKINS 3-CYL. 153	(76-82)	ВЕНТИЛЯТОР - ГЕНЕРАТОР	-	-	517344M2	1472238
50 INDUSTRIAL	CONTINENTAL 4-CYL. 193 PERKINS 4-CYL. 203	(69-76)	ВЕНТИЛЯТОР - ГЕНЕРАТОР	-	-	513890M1	0172221
		(69-76)	ВЕНТИЛЯТОР - ГЕНЕРАТОР	-	-	509572M1	0172217
		(69-76)	ВЕНТИЛЯТОР - ГЕНЕРАТОР	-	-	843198M1	0172235
		(69-76)	ВЕНТИЛЯТОР - ГЕНЕРАТОР	-	-	186750M2	1472227
50C INDUSTRIAL	PERKINS 4-CYL. 236	(76-83)	ВЕНТИЛЯТОР - ГЕНЕРАТОР	-	-	517344M2	1472238
50D INDUSTRIAL	PERKINS 4-CYL. 236	(76-83)	ВЕНТИЛЯТОР - ГЕНЕРАТОР	-	-	517344M2	1472238
50F	PERKINS 3-CYL. 184	(83-87)	ВЕНТИЛЯТОР - ГЕНЕРАТОР	-	-	1446201M1	0372232
8450 TRACTOR	SISU 6-CYL. 451	(05-06)	СЕРП. ПРИВОД, ВЕНТ. - ГЕНЕРАТОР	-	-	4275919M1	0385306
8460 TRACTOR	SISU 6-CYL. 451	(05-06)	СЕРП. ПРИВОД, ВЕНТ. - ГЕНЕРАТОР	-	-	4275919M1	0385306
GC2300	ISEKI 3-CYL. 68	(02-08)	ВЕНТИЛЯТОР	-	-	-	0573202
GC2310	ISEKI 3-CYL. 68	(03-08)	ВЕНТИЛЯТОР	-	-	-	0573202
MF200	PERKINS 3-CYL. 153	(66-76)	ВЕНТИЛЯТОР	-	-	508560M1	0172206
		(66-76)	ВЕНТИЛЯТОР - ГЕНЕРАТОР	-	-	508588M2	0372197
MF200B	PERKINS 3-CYL. 153	(76-77)	ВЕНТИЛЯТОР	-	-	2740015M1	0172192
MF2244	PERKINS 3-CYL. 153	(67-71)	ВЕНТИЛЯТОР	-	-	508560M1	0172206
		(67-71)	ВЕНТИЛЯТОР - ГЕНЕРАТОР	-	-	508588M2	0372197
MF300	PERKINS 4-CYL. 248	(69-77)	ВЕНТИЛЯТОР - ГЕНЕРАТОР	→ I	СЕР. HOMEP 248UA14402L	-	0172225
				СЕР. HOMEP 248UA17092 →	248UA88561	1446046M1	0273228
				I →	СЕР. HOMEP 248UA88561	-	0173225
MASSEY HARRIS							
33	MASSEY HARRIS 4-CYL. 201	(52-55)	ВЕНТИЛЯТОР - ГЕНЕРАТОР	-	-	764926M1	0172219
44	MASSEY HARRIS 4-CYL. 259	(46-55)	ВЕНТИЛЯТОР - ГЕНЕРАТОР	-	-	767356M1	0422134
333	MASSEY HARRIS 4-CYL. 208	(56-58)	ВЕНТИЛЯТОР - ГЕНЕРАТОР	-	-	764926M1	0172219
444	MASSEY HARRIS 4-CYL. 277	(56-58)	ВЕНТИЛЯТОР - ГЕНЕРАТОР	-	-	767356M1	0422134
	MASSEY HARRIS 4-CYL. 277 LPG	(56-58)	ВЕНТИЛЯТОР - ГЕНЕРАТОР	-	-	767356M1	0422134
33D	MASSEY HARRIS 4-CYL. 201	(52-55)	ВЕНТИЛЯТОР - ГЕНЕРАТОР	-	-	764926M1	0172219

							
MASSEY HARRIS	44D	MASSEY HARRIS 4-CYL. 259	(46-55)	ВЕНТИЛЯТОР - ГЕНЕРАТОР	-	767356M1	0422134
	PACER 16	CONTINENTAL 4-CYL. 91	(54-57)	ВЕНТИЛЯТОР - ГЕНЕРАТОР	-	852175M1	2501076
mitsubishi-satoh							
mitsubishi-satoh	BEAVER 3	MITSUBISHI 3-CYL. 47	(80-84)	ВЕНТИЛЯТОР - ГЕНЕРАТОР	-	-	0173209
	BISON	MAZDA 4-CYL. 60	(77-83)	ВЕНТИЛЯТОР - ГЕНЕРАТОР	-	-	0173212
	BUCK	MITSUBISHI 3-CYL. 52	(78-89)	ВЕНТИЛЯТОР - ГЕНЕРАТОР	-	-	0173199
	BULL	MITSUBISHI 2-CYL. 76	(78-89)	ВЕНТИЛЯТОР - ГЕНЕРАТОР	-	-	0173212
	MT180	MITSUBISHI 3-CYL. 55	(84-91)	ВЕНТИЛЯТОР - ГЕНЕРАТОР	-	MD007528	0173208
	MT210	MITSUBISHI 3-CYL. 60	(84-91)	ВЕНТИЛЯТОР - ГЕНЕРАТОР	-	MD007528	0173208
	MT372	MITSUBISHI 2-CYL. 41	(81-89)	ВЕНТИЛЯТОР - ГЕНЕРАТОР	-	MD030768	0173205
	MT4501	MITSUBISHI 4-CYL. 127	(85-91)	ВЕНТИЛЯТОР - ГЕНЕРАТОР	-	-	0272215
	R1500	MITSUBISHI SDT75	(72)	ВЕНТИЛЯТОР - ГЕНЕРАТОР	-	K7974241	0172215
	R2500	MITSUBISHI 2-CYL. 73	(72)	ВЕНТИЛЯТОР - ГЕНЕРАТОР	-	K7974241	0172215
	S550G	MAZDA 4-CYL. 60	(70-74)	ВЕНТИЛЯТОР - ГЕНЕРАТОР	-	-	0173218
			(70-74)	ВОДЯНОЙ НАСОС - ОГРАНИЧИТЕЛЬ	-	-	0173217
	S650G	MAZDA 4-CYL. 60	(72-77)	ВЕНТИЛЯТОР - ГЕНЕРАТОР	-	180190	0173217
				-	180200	0173220	
		(72-77)	ОГРАНИЧИТЕЛЬ	-	180190	0173217	
				-	180200	0173220	
STALLION	ISUZU 3-CYL. 108	(77-84)	ВЕНТИЛЯТОР - ГЕНЕРАТОР	-	4136713030	0172214	
MONTANA TRACTORS							
MONTANA TRACTORS	3040	MITSUBISHI 4-CYL. 92	(05-08)	ВЕНТИЛЯТОР	-	-	0173210
	R2844	MITSUBISHI 4-CYL. 153	(08)	ВЕНТИЛЯТОР	-	-	0173210
		MITSUBISHI 4-CYL. 92	(06-07)	ВЕНТИЛЯТОР	-	-	0173210
	T2334	MITSUBISHI 3-CYL. 69	(06-08)	ВЕНТИЛЯТОР	-	-	0173210
MUIR-HILL							
110	PERKINS 6-CYL. 354	(71-73)	ВЕНТИЛЯТОР - ГЕНЕРАТОР	-	-	0172235	
MULLER							
MULLER	TM310	CUMMINS 6-CYL. 855	(90-93)	ПРИВОД КОНДИЦИОНЕРА	-	-	0272215
			(90-93)	ГЕНЕРАТОР	-	-	0372232
			(90-93)	ВОДЯНОЙ НАСОС	-	-	0173220
NEW HOLLAND							
MUIR-HILL	9030	FORD 4-CYL. 268	(91-96)	ПРИВОД КОНДИЦИОНЕРА	-	-	0172217
			(91-96)	ВЕНТИЛЯТОР - ГЕНЕРАТОР	-	9700204	0372244
	9184	CUMMINS 6-CYL. 505	(00-01)	ПРИВОД КОНДИЦИОНЕРА	-	86013676	1472227
	9280	CUMMINS 6-CYL. 611	(94-96)	ПРИВОД КОНДИЦИОНЕРА	-	9706589	1472236
					→ 1 ФЕВ. 1995	86514599	0272210
					→ 31 ЯНВ. 1995	9706589	1472236
			(94-96)	ГЕНЕРАТОР	-	103579	2388232
			(94-96)	ВЕНТИЛЯТОР	-	86001157	1385254
	9282	CUMMINS 6-CYL. 505	(96-99)	ПРИВОД КОНДИЦИОНЕРА	-	86013676	1472227
	9384	CUMMINS M11	(00-01)	ПРИВОД КОНДИЦИОНЕРА	-	86514599	0272210
			(00-01)	ГЕНЕРАТОР	-	103579	2388232
	9480	CUMMINS 6-CYL. 855	(94-96)	ПРИВОД КОНДИЦИОНЕРА	-	86514599	0272210
			(94-96)	ГЕНЕРАТОР	-	9707244	0172221
(94-96)			ВОДЯНОЙ НАСОС	-	86514607	2484242	
9482	CUMMINS M11	(96-99)	ПРИВОД КОНДИЦИОНЕРА	-	86514599	0272210	
		(96-99)	ГЕНЕРАТОР	-	103579	2388232	
9484	CUMMINS M11	(00-01)	ПРИВОД КОНДИЦИОНЕРА	-	-	0272210	
		(00-01)	ГЕНЕРАТОР	-	-	1588233	
9680	CUMMINS 6-CYL. 855	(94-96)	ПРИВОД КОНДИЦИОНЕРА	-	86514599	0272210	
		(94-96)	ГЕНЕРАТОР	-	9707244	0172221	
		(94-96)	ВОДЯНОЙ НАСОС	-	86514607	2484242	
9682	CUMMINS N14	(96-99)	ПРИВОД КОНДИЦИОНЕРА	-	86514599	0272210	
		(96-97)	ГЕНЕРАТОР	-	9707244	0172221	
				→ 7 СЕНТ. 1998	9707244	0172221	
		(96-99)	ВОДЯНОЙ НАСОС	-	86514607	2484242	
9684	CUMMINS N14	(00-01)	ВОДЯНОЙ НАСОС	-	86514607	2484242	
9880	CUMMINS 6-CYL. 855	(94-96)	ПРИВОД КОНДИЦИОНЕРА	-	86514599	0272210	
		(94-96)	ГЕНЕРАТОР	-	9707244	0172221	
		(94-96)	ВОДЯНОЙ НАСОС	-	86514607	2484242	
9882	CUMMINS N14	(96-99)	ПРИВОД КОНДИЦИОНЕРА	-	86514599	0272210	
		(96-97)	ГЕНЕРАТОР	-	9707244	0172221	
				→ 7 СЕНТ. 1998	9707244	0172221	
		(96-99)	ВОДЯНОЙ НАСОС	-	86514607	2484242	
T6020	NEW HOLLAND 4-CYL. 274	(07-08)	ПРИВОД КОНДИЦИОНЕРА	-	87802911	1587240	
		(07-08)	ВЕНТИЛЯТОР - ГЕНЕРАТОР	-	4899178	2385277	
TC18	SHIBAURA 3-CYL. 58	(98-03)	ВЕНТИЛЯТОР - ГЕНЕРАТОР	-	SBA080109049	0173195	
TC21	NEW HOLLAND 3-CYL. 61	(04-05)	ВЕНТИЛЯТОР - ГЕНЕРАТОР	-	SBA080109049	0173195	
					-	0173195	
TC23	SHIBAURA 3-CYL. 61	(99-03)	ВЕНТИЛЯТОР - ГЕНЕРАТОР	-	-	0173195	
TC24	NEW HOLLAND 3-CYL. 61	(06-07)	ВЕНТИЛЯТОР - ГЕНЕРАТОР	-	SBA080109049	0173195	
					-	0173195	
TC26	NEW HOLLAND 3-CYL. 69	(04-05)	ВЕНТИЛЯТОР - ГЕНЕРАТОР	-	SBA080109049	0173195	
					-	0173205	
TC29	SHIBAURA 3-CYL. 69	(02-03)	ВЕНТИЛЯТОР - ГЕНЕРАТОР	-	-	0173205	
					-	0173205	
TC26	NEW HOLLAND 3-CYL. 69	(06-07)	ВЕНТИЛЯТОР - ГЕНЕРАТОР	-	SBA080109049	0173195	
TC29	NEW HOLLAND 3-CYL. 81	(04-06)	ВЕНТИЛЯТОР - ГЕНЕРАТОР	-	86517954	1400071	
TC30	SHIBAURA 3-CYL. 91	(01-07)	ВЕНТИЛЯТОР - ГЕНЕРАТОР	-	-	0173205	
TC31	NEW HOLLAND 3-CYL. 91	(06-07)	ВЕНТИЛЯТОР - ГЕНЕРАТОР	-	86517954	1400071	
TC33	NEW HOLLAND 3-CYL. 91	(04-07)	ВЕНТИЛЯТОР - ГЕНЕРАТОР	-	86517954	1400071	
					-	0173205	







						
TC34	NEW HOLLAND 3-CYL. 101	(06)	ВЕНТИЛЯТОР - ГЕНЕРАТОР	-	86517954	1400071
TC35	NEW HOLLAND 3-CYL. 101	(04-07)	ВЕНТИЛЯТОР - ГЕНЕРАТОР	-	301525A1	0172206
	SHIBAURA 3-CYL. 101	(02-03)	ВЕНТИЛЯТОР - ГЕНЕРАТОР	-	-	0173205
TC40	NEW HOLLAND 4-CYL. 122	(04-07)	ВЕНТИЛЯТОР - ГЕНЕРАТОР	-	301525A1	0172206
	SHIBAURA 4-CYL. 122	(00-03)	ВЕНТИЛЯТОР - ГЕНЕРАТОР	-	-	0173205
TC45	NEW HOLLAND 4-CYL. 135	(04-07)	ВЕНТИЛЯТОР - ГЕНЕРАТОР	-	-	0172206
	SHIBAURA 4-CYL. 135	(00-03)	ВЕНТИЛЯТОР - ГЕНЕРАТОР	-	-	0173205
TC48	NEW HOLLAND 4-CYL. 135	(04-07)	ВЕНТИЛЯТОР - ГЕНЕРАТОР	-	86517954	1400071
TC55	NEW HOLLAND 4-CYL. 135	(04-07)	ВЕНТИЛЯТОР - ГЕНЕРАТОР	-	86517954	1400071
TD95D	NEW HOLLAND 4-CYL. 238	(07-08)	ПРИВОД КОНДИЦИОНЕРА	-	5094418	0173217
		(07-08)	ВЕНТИЛЯТОР	-	98473706	0173224
TG210	NEW HOLLAND 6-CYL. 8.3 L	(02-06)	ВЕНТИЛЯТОР - ВОДЯНОЙ НАСОС	-	87403144	0385323
TG215	NEW HOLLAND 6-CYL. 8.3 L	(06-08)	ВЕНТИЛЯТОР - ВОДЯНОЙ НАСОС	+ 8-ВЕНТИЛЯТОР НОЖА	87441270	1485327
TG230	NEW HOLLAND 6-CYL. 8.3 L	(02-06)	ВЕНТИЛЯТОР - ВОДЯНОЙ НАСОС	-	87403144	0385323
TG245	NEW HOLLAND 6-CYL. 8.3 L	(06-08)	ВЕНТИЛЯТОР - ВОДЯНОЙ НАСОС	+ 8-ВЕНТИЛЯТОР НОЖА	87441270	1485327
TG255	NEW HOLLAND 6-CYL. 8.3 L	(02-06)	ВЕНТИЛЯТОР - ВОДЯНОЙ НАСОС	-	87403145	0785321
TG275	NEW HOLLAND 6-CYL. 8.3 L	(06-08)	ВЕНТИЛЯТОР - ВОДЯНОЙ НАСОС	+ 8-ВЕНТИЛЯТОР НОЖА	87441270	1485327
TG285	NEW HOLLAND 6-CYL. 8.3 L	(02-06)	ВЕНТИЛЯТОР - ВОДЯНОЙ НАСОС	-	87403145	0785321
TG305	NEW HOLLAND 6-CYL. 8.3 L	(06-08)	ВЕНТИЛЯТОР - ВОДЯНОЙ НАСОС	+ 8-ВЕНТИЛЯТОР НОЖА	87441270	1485327
TJ275	NEW HOLLAND 6-CYL. 8.3 L	(02-06)	ВЕНТИЛЯТОР - ГЕНЕРАТОР	-	87443440	0785288
TJ280	NEW HOLLAND 6-CYL. 8.3 L	(06-08)	ПРИВОД КОНДИЦИОНЕРА	-	A189040	0372223
		(06-08)	ВЕНТИЛЯТОР - ВОДЯНОЙ НАСОС	-	87363088	0385289
TJ325	NEW HOLLAND 6-CYL. 543	(02-05)	ВЕНТИЛЯТОР - ГЕНЕРАТОР	-	87443440	0785288
TJ330	NEW HOLLAND 6-CYL. 543	(06-08)	ВОДЯНОЙ НАСОС	-	87363088	0385289
TJ380	NEW HOLLAND 6-CYL. 787	(06-08)	ВЕНТИЛЯТОР - ГЕНЕРАТОР	-	504078066	0285348
TJ430	NEW HOLLAND 6-CYL. 787	(06-08)	ВОДЯНОЙ НАСОС, ГЕНЕРАТОР - ПРИВОД КОНДИЦИОНЕРА	-	87282333	0285348
TJ480	CUMMINS 6-CYL. 915	(06-08)	ГЕНЕРАТОР - ПРИВОД КОНДИЦИОНЕРА	-	87366407	0384279
TJ530	CUMMINS 6-CYL. 915	(06-08)	ГЕНЕРАТОР - ПРИВОД КОНДИЦИОНЕРА	-	87366407	0384279
TK100A	NEW HOLLAND 4-CYL. 238	(04-08)	ВЕНТИЛЯТОР - ГЕНЕРАТОР	-	98473705	0173227
TK76	NEW HOLLAND 4-CYL. 220	(01-03)	ВЕНТИЛЯТОР - ГЕНЕРАТОР	-	98473705	0173227
TK80	NEW HOLLAND 4-CYL. 220	(04-05)	ВЕНТИЛЯТОР - ГЕНЕРАТОР	-	98473705	0173227
TK85	NEW HOLLAND 4-CYL. 238	(01-03)	ВЕНТИЛЯТОР - ГЕНЕРАТОР	-	98473705	0173227
TK90A	NEW HOLLAND 4-CYL. 238	(06-08)	ПРИВОД КОНДИЦИОНЕРА	-	5154152	0172201
		(06-08)	ВЕНТИЛЯТОР - ГЕНЕРАТОР	-	98473705	0173227
TL100	IVECO 4-CYL. 238	(99-03)	ВЕНТИЛЯТОР - ГЕНЕРАТОР	+ 85A. ГЕНЕРАТОР	500369112	0373225
				- 85A. ГЕНЕРАТОР	98473705	0173227
TL100A	NEW HOLLAND 4-CYL. 273	(04-08)	ПРИВОД КОНДИЦИОНЕРА	-	47129821	0172214
		(04-08)	ВЕНТИЛЯТОР - ГЕНЕРАТОР	- МУФТА ВЕНТИЛЯТОРА	47131754	0285264
				+ МУФТА ВЯЗКОСТН. ВЕНТИЛЯТОРА	47135840	0385263
TM115	NEW HOLLAND 6-CYL. 456	(00-02)	ВЕНТИЛЯТОР - ГЕНЕРАТОР	+ ПРИВОД КОНДИЦИОНЕРА	87800858	2885308
				- ПРИВОД КОНДИЦИОНЕРА	87840341	1585272
TM120	NEW HOLLAND 6-CYL. 456	(02-08)	ВЕНТ., ГЕНЕР. - ПРИВОД КОНДИЦ.	-	87802822	0285314
TM125	NEW HOLLAND 6-CYL. 456	(00-02)	ВЕНТИЛЯТОР - ГЕНЕРАТОР	+ ПРИВОД КОНДИЦИОНЕРА	87800858	2885308
				- ПРИВОД КОНДИЦИОНЕРА	87840341	1585272
TM130	NEW HOLLAND 6-CYL. 456	(02-08)	ВЕНТ., ГЕНЕР. - ПРИВОД КОНДИЦ.	-	87802822	0285314
TM135	NEW HOLLAND 6-CYL. 456	(00-02)	ВЕНТИЛЯТОР - ГЕНЕРАТОР	+ ПРИВОД КОНДИЦИОНЕРА	87800858	2885308
				- ПРИВОД КОНДИЦИОНЕРА	87840341	1585272
TM140	NEW HOLLAND 6-CYL. 456	(02-08)	ВЕНТ., ГЕНЕР. - ПРИВОД КОНДИЦ.	-	87802822	0285314
TM150	NEW HOLLAND 6-CYL. 456	(00-02)	ВЕНТИЛЯТОР - ГЕНЕРАТОР	+ ПРИВОД КОНДИЦИОНЕРА	87800858	2885308
				- ПРИВОД КОНДИЦИОНЕРА	87840341	1585272
TM155	NEW HOLLAND 6-CYL. 456	(02-08)	СЕРПЕНТИННЫЙ	-	87802822	0285314
TM165	NEW HOLLAND 6-CYL. 456	(00-02)	ВЕНТИЛЯТОР - ГЕНЕРАТОР	+ ПРИВОД КОНДИЦИОНЕРА	87800858	2885308
				- ПРИВОД КОНДИЦИОНЕРА	87840341	1585272
TM175	NEW HOLLAND 6-CYL. 456	(02-08)	СЕРПЕНТИННЫЙ	-	87802822	0285314
TM190	NEW HOLLAND 6-CYL. 456	(05-08)	СЕРПЕНТИННЫЙ	-	87802822	0285314
		(02-04)	ВОДЯНОЙ НАСОС, ГЕНЕРАТОР ТО ПРИВОД КОНДИЦИОНЕРА	-	87802822	0285314
TN55	IVECO 3-CYL. 179	(99-03)	ВЕНТИЛЯТОР - ГЕНЕРАТОР	-	98473705	0173227
TN60A	NEW HOLLAND 3-CYL. 179	(04-08)	ВЕНТИЛЯТОР - ГЕНЕРАТОР	-	98473705	0173227
TN60DA	NEW HOLLAND 3-CYL. 179	(04-08)	ВЕНТИЛЯТОР - ГЕНЕРАТОР	-	98473705	0173227
TN65	IVECO 3-CYL. 179	(99-03)	ВЕНТИЛЯТОР - ГЕНЕРАТОР	-	98473705	0173227
TN65F	IVECO 4-CYL. 238	(98-03)	ПРИВОД КОНДИЦИОНЕРА	-	5154152	0172201
		(98-03)	ВЕНТИЛЯТОР - ГЕНЕРАТОР	-	98473705	0173227
TN70	IVECO 3-CYL. 179	(00-04)	ВЕНТИЛЯТОР - ГЕНЕРАТОР	-	98473705	0173227
TN70A	NEW HOLLAND 3-CYL. 179	(04-05)	ВЕНТИЛЯТОР - ГЕНЕРАТОР	-	98473705	0173227
TN70DA	NEW HOLLAND 3-CYL. 179	(04-08)	ВЕНТИЛЯТОР - ГЕНЕРАТОР	-	98473705	0173227
TN70F	NEW HOLLAND 4-CYL. 238	(03-05)	ПРИВОД КОНДИЦИОНЕРА	-	5154152	0172201
		(03-05)	ВЕНТИЛЯТОР - ГЕНЕРАТОР	-	98473705	0173227
TN75	IVECO 3-CYL. 179	(99-03)	ВЕНТИЛЯТОР - ГЕНЕРАТОР	-	98473705	0173227
TN75A	NEW HOLLAND 3-CYL. 179	(04-08)	ВЕНТИЛЯТОР - ГЕНЕРАТОР	-	98473705	0173227
TN75DA	NEW HOLLAND 3-CYL. 179	(04-08)	ВЕНТИЛЯТОР - ГЕНЕРАТОР	-	98473705	0173227
TN75F	IVECO 4-CYL. 238	(98-03)	ПРИВОД КОНДИЦИОНЕРА	-	5154152	0172201
		(98-03)	ВЕНТИЛЯТОР - ГЕНЕРАТОР	-	98473705	0173227
TN75FA	NEW HOLLAND 4-CYL. 238	(04-08)	ПРИВОД КОНДИЦИОНЕРА	-	5154152	0172201
		(04-08)	ВЕНТИЛЯТОР - ГЕНЕРАТОР	-	98473705	0173227
TN75SA	NEW HOLLAND 3-CYL. 179	(04-08)	ВЕНТИЛЯТОР - ГЕНЕРАТОР	-	98473705	0173227
TN75VA	NEW HOLLAND 3-CYL. 179	(04-08)	ВЕНТИЛЯТОР - ГЕНЕРАТОР	-	98473705	0173227

							
NEW HOLLAND	TN80F	NEW HOLLAND 4-CYL. 238	(02-03)	ПРИВОД КОНДИЦИОНЕРА	-	5154152	0172201
			(02-03)	ВЕНТИЛЯТОР - ГЕНЕРАТОР	-	98473705	0173227
	TN85DA	NEW HOLLAND 4-CYL. 274	(06-08)	ПРИВОД КОНДИЦИОНЕРА	-	47129821	0172214
			(06-08)	ВЕНТИЛЯТОР	+ОХЛ. ДЛЯ ТЯЖ. УСЛ.; +ВОМ -ОХЛ. ДЛЯ ТЯЖ. УСЛ.; -ВОМ	47135840 47131754	0385263 0285264
OLIVER	TN85FA	NEW HOLLAND 4-CYL. 238	(04-08)	ПРИВОД КОНДИЦИОНЕРА	-	5154152	0172201
			(04-08)	ВЕНТИЛЯТОР - ГЕНЕРАТОР	-	98473705	0173227
	TN90F	IVECO 4-CYL. 238	(98-01)	ПРИВОД КОНДИЦИОНЕРА	-	5154152	0172201
			(98-01)	ВЕНТИЛЯТОР - ГЕНЕРАТОР	-	98473705	0173227
	TN95F	NEW HOLLAND 4-CYL. 238	(02-05)	ПРИВОД КОНДИЦИОНЕРА	-	5154152	0172201
			(02-05)	ВЕНТИЛЯТОР - ГЕНЕРАТОР	-	98473705	0173227
	TN95FA	NEW HOLLAND 4-CYL. 238	(04-08)	ПРИВОД КОНДИЦИОНЕРА	-	5154152	0172201
			(04-08)	ВЕНТИЛЯТОР	-	98473705	0173227
	TN95VA	NEW HOLLAND 4-CYL. 238	(05-08)	ПРИВОД КОНДИЦИОНЕРА	-	5154152	0172201
			(05-08)	ВЕНТИЛЯТОР	-	98473705	0173227
	TS100	GENESIS 4-CYL. 304	(98-03)	ВЕНТИЛЯТОР - ГЕНЕРАТОР	-	82850752	1184350
	TS100A	NEW HOLLAND 4-CYL. 273	(04-08)	ПРИВОД КОНДИЦИОНЕРА	-	87802911	1587240
			(04-08)	ВЕНТИЛЯТОР - ГЕНЕРАТОР	-	4899178	2385277
	TS110	GENESIS 4-CYL. 304	(98-03)	ВЕНТИЛЯТОР - ГЕНЕРАТОР	-	82850752	1184350
	TS110A	NEW HOLLAND 4-CYL. 274	(07-08)	ПРИВОД КОНДИЦИОНЕРА	-	87802911	1587240
			(07-08)	ВЕНТИЛЯТОР	-	4899178	2385277
	TS115A	NEW HOLLAND 6-CYL. 410	(04-08)	ПРИВОД КОНДИЦИОНЕРА	-	87802911	1587240
			(04-08)	ВЕНТИЛЯТОР - ГЕНЕРАТОР	-	4899178	2385277
	TS125A	NEW HOLLAND 6-CYL. 410	(04-08)	ВЕНТ. - ПРИВ. КОНДИЦИОНЕРА	-	87802911	1587240
			(04-08)	ВЕНТИЛЯТОР - ГЕНЕРАТОР	-	4899178	2385277
	TS135A	NEW HOLLAND 6-CYL. 410	(04-08)	ПРИВОД КОНДИЦИОНЕРА	-	87802911	1587240
			(04-08)	ВЕНТИЛЯТОР - ГЕНЕРАТОР	-	4899178	2385277
	TS90	GENESIS 4-CYL. 304	(98-03)	ВЕНТИЛЯТОР - ГЕНЕРАТОР	-	82850752	1184350
	TT50A	NEW HOLLAND 4-CYL. 135	(07-08)	ВЕНТИЛЯТОР	-	301525A1	0172206
	TT75	NEW HOLLAND 4-CYL. 220	(04-06)	ГЕНЕРАТОР	-	-	0173223
	TZ18DA	NEW HOLLAND 3-CYL. 58	(04-08)	ВЕНТИЛЯТОР	-	SBA080109049	0173195
	TZ22DA	NEW HOLLAND 3-CYL. 58	(04-08)	ВЕНТИЛЯТОР	-	SBA080109049	0173195
	TZ24DA	NEW HOLLAND 3-CYL. 61	(04-06)	ВЕНТИЛЯТОР	-	SBA080109049	0173195
TZ25DA	NEW HOLLAND 3-CYL. 61	(04-08)	ВЕНТИЛЯТОР - ГЕНЕРАТОР	-	224354	0173195	
OLIVER							
66	OLIVER 4-CYL. 129	(49-54)	ВЕНТ., ГЕНЕР. - ГИДРОУСИЛ. РУЛЯ	-	1M372B	0373221	
99	OLIVER 4-CYL. 443	(50-56)	ГЕНЕРАТОР	-	7A1257	0172189	
550	OLIVER 4-CYL. 155	(58-75)	ГИДРОУСИЛ. РУЛЕВ. УПРАВЛЕНИЯ ВЕНТИЛЯТОР - ГЕНЕРАТОР	-	-	0173220	
				- ГИДРОУСИЛ. РУЛЕВ. УПРАВЛЕНИЯ → СЕР. НОМЕР 72831	-	0173219	
				- ГИДРОУСИЛ. РУЛЕВ. УПРАВЛЕНИЯ → СЕР. НОМЕР 72832	-	0173222	
				+ ГИДРОУСИЛ. РУЛЕВ. УПРАВЛЕНИЯ → СЕР. НОМЕР 72831	1M372B	0373221	
				+ ГИДРОУСИЛ. РУЛЕВ. УПРАВЛЕНИЯ → СЕР. НОМЕР 72832	-	0173224	
660	OLIVER 4-CYL. 155	(59-64)	ВЕНТИЛЯТОР - ГЕНЕРАТОР	-	-	0173219	
		(59-64)	ВЕНТ., ГЕНЕР. - ГИДРОУСИЛ. РУЛЯ	-	1M372B	0373221	
770	OLIVER 6-CYL. 216	(58-67)	ГИДРОУСИЛ. РУЛЕВ. УПРАВЛЕНИЯ	-	106821A	1573238	
				-	157538A	0173231	
				- ГИДРОУСИЛ. РУЛЕВ. УПРАВЛЕНИЯ → СЕР. НОМЕР 73639	-	0173220	
				+ ГИДРОУСИЛ. РУЛЕВ. УПРАВЛЕНИЯ → СЕР. НОМЕР 117125	-	0173222	
				+ ГИДРОУСИЛ. РУЛЕВ. УПРАВЛЕНИЯ СЕР. НОМЕР 60501 → 73638	1M372B	0373221	
+ ГИДРОУСИЛ. РУЛЕВ. УПРАВЛЕНИЯ СЕР. НОМЕР 73639 → 117124	1K372B	0373225					
880	OLIVER 6-CYL. 265	(58-63)	ГИДРОУСИЛ. РУЛЕВ. УПРАВЛЕНИЯ ВЕНТИЛЯТОР - ГЕНЕРАТОР	-	106821A	1573238	
				- ГИДРОУСИЛ. РУЛЕВ. УПРАВЛЕНИЯ	-	0173220	
				+ ГИДРОУСИЛ. РУЛЕВ. УПРАВЛЕНИЯ → СЕР. НОМЕР 117125	-	0173222	
				+ ГИДРОУСИЛ. РУЛЕВ. УПРАВЛЕНИЯ СЕР. НОМЕР 60501 → 117124	1K372B	0373225	
1265	FIAT 3-CYL. 158	(71-75)	ВЕНТИЛЯТОР - ГЕНЕРАТОР	-	4818920	0373225	
1355	FIAT 4-CYL. 190	(69-71)	ВЕНТИЛЯТОР - ГЕНЕРАТОР	-	-	0372245	
1365	FIAT 4-CYL. 211	(71-75)	ВЕНТИЛЯТОР - ГЕНЕРАТОР	-	676865A	0173224	
1450	FIAT 4-CYL. 268	(67-69)	ВЕНТИЛЯТОР - ГЕНЕРАТОР	-	-	0101099	
1550	OLIVER 6-CYL. 232	(65-69)	ПРИВОД КОНДИЦИОНЕРА ГИДРОУСИЛ. РУЛЕВ. УПРАВЛЕНИЯ	-	167897A	0173230	
				-	157176AA	0173194	
				-	157177AA	0173209	
				СЕР. НОМЕР 160000 → 168920	160610A	0172220	
				СЕР. НОМЕР 160000 → 169844	160610A	0172220	
	→ СЕР. НОМЕР 168921	158679A	0173224				
	→ СЕР. НОМЕР 169845	162123A	0173223				
	OLIVER 6-CYL. 232 LPG	(65-69)	ПРИВОД КОНДИЦИОНЕРА	-	167897A	0173230	
		(65-69)	ГИДРОУСИЛ. РУЛЕВ. УПРАВЛЕНИЯ	-	157176AA	0173194	
		(65-69)	ВЕНТИЛЯТОР - ГЕНЕРАТОР	СЕР. НОМЕР 160000 → 169386	160610A	0172220	
			→ СЕР. НОМЕР 169387	162123A	0173223		

							
1555	OLIVER 6-CYL. 232	(69-75)	ПРИВОД КОНДИЦИОНЕРА	-	167897A	0173230	
		(69-75)	ВЕНТИЛЯТОР - ГЕНЕРАТОР	-	158679A	0173224	
		-	-	-	162123A	0173223	
		(69-75)	ГИДРОУСИЛ. РУЛЕВ. УПРАВЛЕНИЯ	-	157176AA	0173194	
1600	OLIVER 6-CYL. 231	(62-64)	ГИДРОУСИЛ. РУЛЕВ. УПРАВЛЕНИЯ	-	156096A	0173232	
		(62-64)	ВЕНТИЛЯТОР - ГЕНЕРАТОР	-	-	0173220	
	OLIVER 6-CYL. 248	(62-64)	ГИДРОУСИЛ. РУЛЕВ. УПРАВЛЕНИЯ	-	156096A	0173232	
		(62-64)	ВЕНТИЛЯТОР - ГЕНЕРАТОР	-	-	0173220	
1650	OLIVER 6-CYL. 265	(62-64)	ГИДРОУСИЛ. РУЛЕВ. УПРАВЛЕНИЯ	-	156096A	0173232	
	OLIVER 6-CYL. 265 LPG	(64-69)	ВЕНТИЛЯТОР - ГЕНЕРАТОР	-	158679A	0173224	
		(64-69)	ВЕНТИЛЯТОР - ГЕНЕРАТОР	-	158679A	0173224	
1655	OLIVER 6-CYL. 265	(64-69)	ВЕНТИЛЯТОР - ГЕНЕРАТОР	-	162071A	0373225	
		(64-69)	ВЕНТИЛЯТОР - ГЕНЕРАТОР	+	157680A	0373225	
		(64-69)	ГИДРОУСИЛ. РУЛЕВ. УПРАВЛЕНИЯ	-	157177AA	0173212	
		(69-75)	ПРИВОД КОНДИЦИОНЕРА	-	167897A	0173230	
	OLIVER 6-CYL. 283	(69-75)	ВЕНТИЛЯТОР - ГЕНЕРАТОР	-	158679A	0173224	
		(69-75)	ГИДРОУСИЛ. РУЛЕВ. УПРАВЛЕНИЯ	-	157176AA	0173194	
		(69-75)	ПРИВОД КОНДИЦИОНЕРА	-	167897A	0173230	
		(69-75)	ВЕНТИЛЯТОР - ГЕНЕРАТОР	-	162071A	0373225	
1750	OLIVER 6-CYL. 283	(64-69)	ПРИВОД КОНДИЦИОНЕРА	-	162071A	0373225	
		(64-69)	ВЕНТИЛЯТОР - ГЕНЕРАТОР	-	167897A	0173230	
	OLIVER 6-CYL. 310	(64-69)	ПРИВОД КОНДИЦИОНЕРА	-	167897A	0173230	
		(64-69)	ВЕНТИЛЯТОР - ГЕНЕРАТОР	-	162071A	0373225	
	1755	OLIVER 6-CYL. 283	(70-75)	ПРИВОД КОНДИЦИОНЕРА	-	167897A	0173230
			(70-75)	ВЕНТИЛЯТОР - ГЕНЕРАТОР	-	162071A	0373225
			(70-75)	ГИДРОУСИЛ. РУЛЕВ. УПРАВЛЕНИЯ	-	157176A	0173194
		OLIVER 6-CYL. 310	(70-75)	ПРИВОД КОНДИЦИОНЕРА	-	167897A	0173230
			(70-75)	ВЕНТИЛЯТОР - ГЕНЕРАТОР	-	162071A	0373225
			(70-75)	ГИДРОУСИЛ. РУЛЕВ. УПРАВЛЕНИЯ	+	103926A	0173186
1800	OLIVER 6-CYL. 265	(60-63)	ГИДРОУСИЛ. РУЛЕВ. УПРАВЛЕНИЯ	-	106834A	0173199	
		(60-63)	ВЕНТИЛЯТОР - ГЕНЕРАТОР	-	1M372B	0373221	
	OLIVER 6-CYL. 283	(60-63)	ГИДРОУСИЛ. РУЛЕВ. УПРАВЛЕНИЯ	-	1M372A	0273217	
		(60-63)	ВЕНТИЛЯТОР - ГЕНЕРАТОР	-	1M372B	0373221	
		(60-63)	ВЕНТИЛЯТОР - ГЕНЕРАТОР	-	1M372B	0373221	
		(60-63)	ВЕНТИЛЯТОР - ГЕНЕРАТОР	-	1M372B	0373221	
	1850	OLIVER 6-CYL. 310	(64-69)	ВЕНТИЛЯТОР - ГЕНЕРАТОР	-	157680A	0373225
			(64-69)	ГИДРОУСИЛ. РУЛЕВ. УПРАВЛЕНИЯ	-	-	0173194
		OLIVER 6-CYL. 384	(64-69)	ВЕНТИЛЯТОР - ГЕНЕРАТОР	-	158599A	0422134
			(64-69)	ВЕНТИЛЯТОР - ГЕНЕРАТОР	-	162075A	0372231
PERKINS 6-CYL. 354		(64-69)	ГИДРОУСИЛ. РУЛЕВ. УПРАВЛЕНИЯ	-	157177AA	0173209	
		(64-69)	ВЕНТИЛЯТОР - ГЕНЕРАТОР	-	158599A	0422134	
		(64-69)	ВЕНТИЛЯТОР - ГЕНЕРАТОР	-	162075A	0372231	
		(64-69)	ГИДРОУСИЛ. РУЛЕВ. УПРАВЛЕНИЯ	-	157177AA	0173209	
1855	OLIVER 6-CYL. 310	(69-75)	ПРИВОД КОНДИЦИОНЕРА	-	167897A	0173230	
		(69-75)	ВЕНТИЛЯТОР - ГЕНЕРАТОР	-	162071A	0373225	
		(69-75)	ГИДРОУСИЛ. РУЛЕВ. УПРАВЛЕНИЯ	-	157176AA	0173194	
		(69-75)	ГИДРОУСИЛ. РУЛЕВ. УПРАВЛЕНИЯ	+	103926A	0173186	
1900	GM 4-CYL. 212	(60-63)	ВЕНТИЛЯТОР	-	168052A	0273217	
		(60-63)	ВЕНТИЛЯТОР	-	168052A	0273217	
		(60-63)	ГЕНЕРАТОР	-	168052A	0273217	
		(60-63)	ГИДРОУСИЛ. РУЛЕВ. УПРАВЛЕНИЯ	-	168052A	0273217	
1950	GM 4-CYL. 212	(64-70)	ГЕНЕРАТОР	-	155985A	1272212	
		(64-70)	ВЕНТИЛЯТОР	-	106093A	0272210	
		(64-70)	ВЕНТИЛЯТОР	-	1M372A	0273217	
		(64-70)	ГИДРОУСИЛ. РУЛЕВ. УПРАВЛЕНИЯ	-	106841A	0173192	
1955	OLIVER 6-CYL. 310	(64-70)	ГЕНЕРАТОР	-	157751A	0273217	
		(64-70)	ВЕНТИЛЯТОР	-	155985A	1272212	
		(64-70)	ГИДРОУСИЛ. РУЛЕВ. УПРАВЛЕНИЯ	-	157187AA	0173199	
		(64-70)	ГИДРОУСИЛ. РУЛЕВ. УПРАВЛЕНИЯ	-	167910A	1473203	
2050	WHITE-HERCULES 6-CYL. 478	(69-74)	ПРИВОД КОНДИЦИОНЕРА	-	167897A	0173230	
		(69-74)	ВЕНТИЛЯТОР - ГЕНЕРАТОР	-	157680A	0373225	
		(69-74)	ГИДРОУСИЛ. РУЛЕВ. УПРАВЛЕНИЯ	+	103926A	0173186	
2150	WHITE-HERCULES 6-CYL. 478	(68-69)	ПРИВОД КОНДИЦИОНЕРА	-	168052A	0273217	
		(68-69)	ВЕНТИЛЯТОР	-	167890A	1472236	
		(68-69)	ВЕНТИЛЯТОР	-	166301A	0372245	
2155	MINNEAPOLIS-MOLINE 6-CYL. 585	(68-69)	ПРИВОД КОНДИЦИОНЕРА	-	167890A	1472236	
		(68-69)	ВЕНТИЛЯТОР	-	167836A	0372244	
		(68-69)	ВЕНТИЛЯТОР	-	167836A	0372244	
2255	CATERPILLAR 3150	(71)	ВЕНТИЛЯТОР - ГЕНЕРАТОР	-	10A30623	0372245	
		(71)	ГИДРОУСИЛ. РУЛЕВ. УПРАВЛЕНИЯ	-	10A30590	0372232	
	CATERPILLAR 3208	(72-76)	ПРИВОД КОНДИЦИОНЕРА	-	303076253	0372257	
		(72-76)	ВЕНТИЛЯТОР - ГЕНЕРАТОР	-	303075087	0422134	
2255	CATERPILLAR 3208	(72-76)	ГИДРОУСИЛ. РУЛЕВ. УПРАВЛЕНИЯ	-	-	0173195	
		(72-76)	ПРИВОД КОНДИЦИОНЕРА	-	303076253	0372257	
		(72-76)	ВЕНТИЛЯТОР - ГЕНЕРАТОР	-	303075087	0422134	
		(72-76)	ГИДРОУСИЛ. РУЛЕВ. УПРАВЛЕНИЯ	-	-	0173195	

OLIVER







OLIVER	2655	MINNEAPOLIS-MOLINE 6-CYL. 504 LPG	(70-72)	ВЕНТИЛЯТОР - ГЕНЕРАТОР	-	200007935	0372245
			(70-72)	ГИДРОУСИЛ. РУЛЕВ. УПРАВЛЕНИЯ	→ I СЕР. НОМЕР 45600262; → I СЕР. НОМЕР 45700132	207000472	0173220
	MINNEAPOLIS-MOLINE 6-CYL. 585	(70-72)	ВЕНТИЛЯТОР - ГЕНЕРАТОР	-	200007935	0372245	
		(70-72)	ГИДРОУСИЛ. РУЛЕВ. УПРАВЛЕНИЯ	→ I СЕР. НОМЕР 45600262; → I СЕР. НОМЕР 45700132	207000472	0173220	
1950T	OLIVER 6-CYL. 310	(69)	ПРИВОД КОНДИЦИОНЕРА	-	167890A	1472236	
				-	167897A	0173230	
				→ I СЕР. НОМЕР 204000	167897A	0173230	
				→ I СЕР. НОМЕР 204001	167890A	1472236	
(67-69)	ВЕНТИЛЯТОР - ГЕНЕРАТОР	-	-	-	0373225		
						BD	HERCULES 6-CYL. 298
BG	HERCULES 4-CYL. 320	(39-44)	СТАРТЕР	-	55476		
						BGS	HERCULES 4-CYL. 320
OC12	HERCULES DJXC	(54-61)	ВЕНТИЛЯТОР - ГЕНЕРАТОР	-	24270		
						OC9	HERCULES DD198
SUPER 55	OLIVER 4-CYL. 144	(54-58)	ВЕНТИЛЯТОР - ГЕНЕРАТОР	→ ВОДЯНОЙ НАСОС	1M372A		
				→ ВОДЯНОЙ НАСОС	1M372B	0373221	
SUPER 66	OLIVER 4-CYL. 144	(54-58)	ВЕНТИЛЯТОР - ГЕНЕРАТОР	→ ВОДЯНОЙ НАСОС	1M372A	0273217	
				→ ВОДЯНОЙ НАСОС	1M372B	0373221	
SUPER 77	OLIVER 6-CYL. 216	(54-58)	ВЕНТИЛЯТОР - ГЕНЕРАТОР	→ ГИДРОУСИЛ. РУЛЕВ. УПРАВЛЕНИЯ	1M372A	0273217	
				→ ГИДРОУСИЛ. РУЛЕВ. УПРАВЛЕНИЯ	1M372B	0373221	
	OLIVER 6-CYL. 216 LPG	(54-58)	ВЕНТИЛЯТОР - ГЕНЕРАТОР	→ ГИДРОУСИЛ. РУЛЕВ. УПРАВЛЕНИЯ	1M372A	0273217	
				→ ГИДРОУСИЛ. РУЛЕВ. УПРАВЛЕНИЯ	1M372B	0373221	
SUPER 88	OLIVER 6-CYL. 265	(54-58)	ВЕНТИЛЯТОР - ГЕНЕРАТОР	→ ГИДРОУСИЛ. РУЛЕВ. УПРАВЛЕНИЯ	1K372A	0173219	
				→ ГИДРОУСИЛ. РУЛЕВ. УПРАВЛЕНИЯ	1K372B	0373225	
SUPER 99	OLIVER 6-CYL. 302	(54-58)	ВЕНТИЛЯТОР - ГЕНЕРАТОР	→ ГИДРОУСИЛ. РУЛЕВ. УПРАВЛЕНИЯ	1K372A	0173219	
				→ ГИДРОУСИЛ. РУЛЕВ. УПРАВЛЕНИЯ	1K372B	0373225	
SAME							
SHEPPARD	CORSARO 70	SAME 4-CYL. 221	(80-86)	ВЕНТИЛЯТОР ОБДУВА - ГЕНЕРАТОР	-	-	1573238
	DELFINO 35	SAME 2-CYL. 110	(81-85)	ВЕНТИЛЯТОР ОБДУВА - ГЕНЕРАТОР	-	-	0173240
	EXPLORER 75	SAME 4-CYL. 244	(85-87)	ВЕНТИЛЯТОР ОБДУВА - ГЕНЕРАТОР	-	-	1473236
	EXPLORER 90	SAME 4-CYL. 244	(87-01)	ВЕНТИЛЯТОР ОБДУВА - ГЕНЕРАТОР	-	-	1573238
	FRUTTETO II 60	SAME 3-CYL. 183	(92-01)	ГЕНЕРАТОР	-	-	0173192
	FRUTTETO II 75	SAME 4-CYL. 244	(92-01)	ГЕНЕРАТОР	-	-	0173192
	FRUTTETO II 85	SAME 4-CYL. 244	(90-01)	ГЕНЕРАТОР	-	-	0173192
	MERCURY 75	SAME 4-CYL. 254	(82-86)	ВЕНТИЛЯТОР ОБДУВА - ГЕНЕРАТОР	-	-	0173240
	MERCURY 85	SAME 4-CYL. 254	(82-91)	ВЕНТИЛЯТОР ОБДУВА - ГЕНЕРАТОР	-	-	0173240
	MINITAURUS 60	SAME 3-CYL. 190	(80-88)	ВЕНТИЛЯТОР ОБДУВА - ГЕНЕРАТОР	-	-	1573238
	ROW CROP 85	SAME 4-CYL. 254	(84-96)	ВЕНТИЛЯТОР ОБДУВА - ГЕНЕРАТОР	-	-	0173240
	VIGNERON 60	SAME 3-CYL. 190	(84-86)	ВЕНТИЛЯТОР ОБДУВА - ГЕНЕРАТОР	-	-	1573238
SHEPPARD							
SD2	SHEPPARD 2-CYL. 142	(49-57)	ВЕНТИЛЯТОР - ГЕНЕРАТОР	-	400251	1401110	
SD3	SHEPPARD 3-CYL. 188	(48-57)	ВЕНТИЛЯТОР - ГЕНЕРАТОР	-	400251	1401110	
SD4	SHEPPARD 4-CYL. 318	(55-57)	ВЕНТИЛЯТОР - ГЕНЕРАТОР	-	400050	0173247	
SDG2	SHEPPARD 2-CYL. 142	(50-56)	ВЕНТИЛЯТОР - ГЕНЕРАТОР	-	400251	1401110	
SDG3	SHEPPARD 3-CYL. 213	(50-56)	ВЕНТИЛЯТОР - ГЕНЕРАТОР	-	400251	1401110	
SDO2	SHEPPARD 2-CYL. 142	(50-56)	ВЕНТИЛЯТОР - ГЕНЕРАТОР	-	400251	1401110	
SDO3	SHEPPARD 3-CYL. 188	(50-56)	ВЕНТИЛЯТОР - ГЕНЕРАТОР	-	400251	1401110	
STEIGER							
BEARCAT 1000	CUMMINS L10	(86-87)	ПРИВОД КОНДИЦИОНЕРА	-	16864	0272210	
			ВЕНТИЛЯТОР	-	3034942	0285249	
BEARCAT I	CATERPILLAR 3208	(70-74)	ПРИВОД КОНДИЦИОНЕРА	-	61451	0372232	
			ВЕНТИЛЯТОР	-	6019	0372240	
			ВОДЯНОЙ НАСОС - ГЕНЕРАТОР	→ 55A. ГЕНЕРАТОР → 72A. ГЕНЕРАТОР	6019 61464	0372240 0172235	
BEARCAT II	CATERPILLAR 3208	(74-75)	ПРИВОД КОНДИЦИОНЕРА	-	61451	0372232	
			ВЕНТИЛЯТОР	-	6019	0372240	
			ВОДЯНОЙ НАСОС - ГЕНЕРАТОР	→ 55A. ГЕНЕРАТОР → 72A. ГЕНЕРАТОР	6019 61464	0372240 0172235	
			ВЕНТ. - ПРИВ. КОНДИЦИОНЕРА	-	-	0372223	
BEARCAT II ST225	CATERPILLAR 3306	(74-76)	ВЕНТИЛЯТОР - ГЕНЕРАТОР	-	-	0372255	
			ВЕНТ. - ПРИВ. КОНДИЦИОНЕРА	-	-	0372223	
BEARCAT III PT225	CATERPILLAR 3306	(77-83)	ВЕНТИЛЯТОР	-	901502T1	1699317	
			ВЕНТ. - ПРИВ. КОНДИЦИОНЕРА	-	61428	0372223	
			ВЕНТИЛЯТОР - ГЕНЕРАТОР	-	6135	0372255	
COUGAR 1000	CUMMINS L10	(86-89)	ПРИВОД КОНДИЦИОНЕРА	-	16864	0272210	
			ВЕНТИЛЯТОР	-	3034942	0285249	
			ВОДЯНОЙ НАСОС - ГЕНЕРАТОР	-	-	0188231	
COUGAR CR1225	CATERPILLAR 6-CYL. 638	(85)	ПРИВОД КОНДИЦИОНЕРА	-	-	0372223	
			ВЕНТИЛЯТОР - ГЕНЕРАТОР	-	-	0372244	
COUGAR II	CATERPILLAR 3306	(74-76)	ВЕНТ. - ПРИВ. КОНДИЦИОНЕРА	-	-	0372223	
			ВЕНТИЛЯТОР - ГЕНЕРАТОР	-	061463A	0372258	
COUGAR II ST300	CATERPILLAR 6-CYL. 638	(74-76)	ВЕНТИЛЯТОР	-	-	0372244	
			ГИДРАВЛИЧЕСКИЙ НАСОС	-	-	0172206	
			ВЕНТ. ГЕНЕР. - ПРИВОД КОНДИЦ.	-	-	1472251	
			ПРИВОД КОНДИЦИОНЕРА	-	-	0372223	
COUGAR III PT270	CATERPILLAR 3306	(77-81)	ВЕНТИЛЯТОР - ГЕНЕРАТОР	-	6135	0372255	
			ВЕНТИЛЯТОР	-	-	0372223	
COUGAR III PTA251	CUMMINS 6-CYL. 855	(80-81)	ГЕНЕРАТОР	-	178440	0372223	
			ВОДЯНОЙ НАСОС	-	-	2484242	

						
COUGAR III PTA270	CATERPILLAR 3306	(80-81)	ПРИВОД КОНДИЦИОНЕРА	-	19344	0422134
		(80-81)	ВЕНТИЛЯТОР - ГЕНЕРАТОР	-	6096	0372255
COUGAR III PTA280	CUMMINS NTC290	(81-83)	ПРИВОД КОНДИЦИОНЕРА	-	-	2501076
		(81-83)	ГЕНЕРАТОР	-	-	1472227
COUGAR III ST251	CUMMINS NTC290	(76-82)	ПРИВОД КОНДИЦИОНЕРА	-	-	2501076
		(76-82)	ГЕНЕРАТОР	-	-	1472227
COUGAR III ST270	CATERPILLAR 3306	(76-81)	ПРИВОД КОНДИЦИОНЕРА	-	61428	0372223
		(76-81)	ВЕНТИЛЯТОР - ГЕНЕРАТОР	-	6135	0372255
COUGAR IV CM280	CATERPILLAR 3406	(83-85)	ГЕНЕРАТОР	-	-	0301141
		(83-85)	ВЕНТИЛЯТОР	-	-	1401125
COUGAR IV KS280	CUMMINS 6-CYL. 855	(83-85)	ПРИВОД КОНДИЦИОНЕРА	-	-	0172211
		(83-85)	ГЕНЕРАТОР	-	178440	0372223
		(83-85)	ВОДЯНОЙ НАСОС	-	217638	2484242
LION 1000	CUMMINS 6-CYL. 855	(86-89)	ГЕНЕРАТОР	-	-	0122155
		(86-89)	ВЕНТИЛЯТОР	-	-	1285238
		(86-89)	ВОДЯНОЙ НАСОС	-	-	2484242
PANTHER CP1400	CATERPILLAR 6-CYL. 893	(82-87)	ПРИВОД КОНДИЦИОНЕРА	-	-	0172220
PANTHER II ST310	CUMMINS 6-CYL. 855	(74-76)	ПРИВОД КОНДИЦИОНЕРА	-	61473	2501076
		(74-76)	ГЕНЕРАТОР	-	-	0372223
PANTHER III PT350	CUMMINS V-8 903	(77-81)	ГЕНЕРАТОР	-	178472	0272210
		(77-81)	ВЕНТИЛЯТОР - ВОДЯНОЙ НАСОС	-	-	0372271
PANTHER III ST310	CUMMINS 6-CYL. 855	(76-83)	ПРИВОД КОНДИЦИОНЕРА	-	-	0272210
PANTHER III ST320	CUMMINS V-8 903	(76-77)	ГЕНЕРАТОР	-	178472	0272210
		(76-77)	ВЕНТИЛЯТОР - ВОДЯНОЙ НАСОС	-	-	0372271
PANTHER IV SM325	KOMATSU 6-CYL. 674	(83-85)	ПРИВОД КОНДИЦИОНЕРА	-	-	0372240
PANTHER KP1360	CUMMINS 6-CYL. 855	(82-85)	ПРИВОД КОНДИЦИОНЕРА	-	178472	0272210
		(82-85)	ГЕНЕРАТОР	-	178440	0372223
		(82-85)	ВОДЯНОЙ НАСОС	-	217638	2484242
PANTHER KP1400	CUMMINS 6-CYL. 855	(82-85)	ПРИВОД КОНДИЦИОНЕРА	-	178472	0272210
		(82-85)	ГЕНЕРАТОР	-	-	0372223
		(82-85)	ВОДЯНОЙ НАСОС	-	217638	2484242
PUMA 1000	STEIGER 6-CYL. 505	(86-88)	ПРИВОД КОНДИЦИОНЕРА	-	061451A	0172235
		(86-88)	ВЕНТИЛЯТОР - ГЕНЕРАТОР	-	3905866	0185275
TIGER III ST450	CATERPILLAR 3408	(78-83)	ПРИВОД КОНДИЦИОНЕРА	-	-	0501121
		(78-83)	ГЕНЕРАТОР	-	206996	2988238
WILDCAT I	CATERPILLAR 3145	(69-73)	ПРИВОД КОНДИЦИОНЕРА	-	-	1472251
		(69-73)	ГЕНЕРАТОР	-	6019	0372240
		(69-73)	ВЕНТИЛЯТОР	-	-	0172225
WILDCAT I SUPER	CATERPILLAR 3150	(69-74)	ПРИВОД КОНДИЦИОНЕРА	-	61428	0372223
		(69-74)	ГЕНЕРАТОР	+ 55A. ГЕНЕРАТОР	6019	0372240
				+ 72A. ГЕНЕРАТОР	61464	0172235
		(69-74)	ВЕНТИЛЯТОР	-	6019	0372240
WILDCAT III RC210	CATERPILLAR 3208	(76-77)	ПРИВОД КОНДИЦИОНЕРА	-	61451	0372232
		(76-77)	ГЕНЕРАТОР	-	61464	0172235
		(76-77)	ВЕНТИЛЯТОР - ХОЛОСТОЙ РОЛИК	-	61416	0399322
WILDCAT III ST210	CATERPILLAR 3208	(76-80)	ПРИВОД КОНДИЦИОНЕРА	-	61451	0372232
		(76-80)	ГЕНЕРАТОР	-	61464	0172235
		(76-80)	ВЕНТИЛЯТОР - ХОЛОСТОЙ РОЛИК	-	61416	0399322
VALTRA-VALMET						
880	MWM 4-CYL. 239	(95)	ВЕНТИЛЯТОР - ГЕНЕРАТОР	-	-	0172228
980	MWM 4-CYL. 239	(88-90)	ВЕНТИЛЯТОР - ГЕНЕРАТОР	-	-	0172228
78 VIKING	MWM 4-CYL. 239	(95)	ВЕНТИЛЯТОР - ГЕНЕРАТОР	-	-	0172228
VERSATILE						
145	CUMMINS V-8 470	(67-71)	ГИДРАВЛ. НАСОС - ЛЕВ. СТОР.	-	-	1401101
		(67-71)	ВОДЯНОЙ НАСОС - ГЕНЕРАТОР	+ 55A. ГЕНЕРАТОР	-	0372231
150	PERKINS 4-CYL. 236	(77-81)	ВЕНТИЛЯТОР - ГЕНЕРАТОР	-	34922	1472238
		(77-81)	ГИДРАВЛИЧЕСКИЙ НАСОС	-	47613	0101087
256	CUMMINS 4-CYL. 239	(84-88)	ПРИВОД КОНДИЦИОНЕРА	-	86452	0272215
		(84-88)	ВЕНТИЛЯТОР - ГЕНЕРАТОР	-	3903091	0785267
276	CUMMINS 4-CYL. 239	(85-91)	ВЕНТИЛЯТОР - ГЕНЕРАТОР	-	3903091	0785267
500	CUMMINS V-8 504	(77-79)	ВОДЯНОЙ НАСОС	-	196937	1601103
555	CUMMINS V-8 555	(79-87)	ГЕНЕРАТОР	-	-	0173232
		(79-87)	ВЕНТИЛЯТОР - ВОДЯНОЙ НАСОС	-	178598	0201097
700	CUMMINS V-8 555	(71-77)	ПРИВОД КОНДИЦИОНЕРА	-	20974	0172217
		(71-77)	ГЕНЕРАТОР	-	178434	0373178
		(71-77)	ВЕНТИЛЯТОР - ВОДЯНОЙ НАСОС	-	201927	1472238
750	CUMMINS 6-CYL. 855	(76-77)	ГЕНЕРАТОР	-	200549	0172225
800	CUMMINS 6-CYL. 855	(73-77)	ГЕНЕРАТОР	-	200549	0172225
835	CUMMINS 6-CYL. 855	(78-87)	ГЕНЕРАТОР	-	-	0372223
		(78-87)	ВОДЯНОЙ НАСОС	-	-	2484242
846	CUMMINS 6-CYL. 611	(87-92)	ПРИВОД КОНДИЦИОНЕРА	-	92756	0172208
		(87-92)	ГЕНЕРАТОР	-	3037425	2388232
		(87-92)	ВЕНТИЛЯТОР	-	3034944	0285264
850	CUMMINS 6-CYL. 855	(73-77)	ГЕНЕРАТОР	-	200549	0172225
875	CUMMINS 6-CYL. 855	(78-87)	ГЕНЕРАТОР	-	-	0172225
876	CUMMINS 6-CYL. 611	(85-93)	ПРИВОД КОНДИЦИОНЕРА	-	92756	0172208
		(85-93)	ГЕНЕРАТОР	-	3037425	2388232
		(85-93)	ВЕНТИЛЯТОР	-	3034944	0285264
895	CUMMINS 6-CYL. 855	(80-87)	ГЕНЕРАТОР	-	178440	0372223
		(80-87)	ВОДЯНОЙ НАСОС	-	217638	2484242

STEIGER

VALTRA-VALMET







VERSATILE

VERSATILE							
	900	CUMMINS V-8 903	(72-75)	ПРИВОД КОНДИЦИОНЕРА	+	20974	0172217
			(72-75)	ГЕНЕРАТОР	+	178598	0201097
			(72-75)	ВЕНТИЛЯТОР - ВОДЯНОЙ НАСОС	-	202046	0372245
	935	CUMMINS V-8 903	(78-82)	ПРИВОД КОНДИЦИОНЕРА	-	178598	0201097
			(78-82)	ВЕНТИЛЯТОР - ВОДЯНОЙ НАСОС	-	202047	0272247
	936	CUMMINS 6-CYL. 855	(85-91)	ПРИВОД КОНДИЦИОНЕРА	-	178428	0172217
			(85-91)	ГЕНЕРАТОР	-	178440	0372223
			(85-91)	ВОДЯНОЙ НАСОС	-	217638	2484242
	950	CUMMINS V-8 903	(77-82)	ПРИВОД КОНДИЦИОНЕРА	-	-	0201097
			(77-82)	ГЕНЕРАТОР	-	178608	0102101
			(77-82)	ВЕНТИЛЯТОР - ВОДЯНОЙ НАСОС	-	-	0272247
	976	CUMMINS 6-CYL. 855	(85-93)	ПРИВОД КОНДИЦИОНЕРА	-	-	0272218
			(85-93)	ГЕНЕРАТОР	-	-	0372223
			(85-93)	ВОДЯНОЙ НАСОС	-	217638	2484242
	1150	CUMMINS 6-CYL. 1150	(81-85)	ПРИВОД КОНДИЦИОНЕРА	-	63727	0172225
			(81-85)	ВОДЯНОЙ НАСОС - ГЕНЕРАТОР	-	205913	1888236
	1156	CUMMINS 6-CYL. 1150	(86-92)	ПРИВОД КОНДИЦИОНЕРА	-	63727	0172225
			(86-92)	ВОДЯНОЙ НАСОС - ГЕНЕРАТОР	-	205913	1888236
	276 II	FORD 4-CYL. 268	(85-91)	ПРИВОД КОНДИЦИОНЕРА	-	-	0172217
			(85-91)	ВЕНТИЛЯТОР - ГЕНЕРАТОР	-	-	0372244
	900-2	CUMMINS V-8 903	(76-78)	ПРИВОД КОНДИЦИОНЕРА	+	20974	0172217
			(76-78)	ГЕНЕРАТОР	+	178598	0201097
			(76-78)	ВЕНТИЛЯТОР - ВОДЯНОЙ НАСОС	-	-	0172217
			(76-78)	ВЕНТИЛЯТОР - ВОДЯНОЙ НАСОС	-	202046	0372245
WHITE							
	100	CUMMINS 6-CYL. 359	(87-89)	ВЕНТ. - ПРИВ. КОНДИЦИОНЕРА	-	-	1272212
			(87-89)	ВЕНТИЛЯТОР - ГЕНЕРАТОР	-	3903099	0785278
	120	CUMMINS 6-CYL. 359	(87-89)	ПРИВОД КОНДИЦИОНЕРА	-	-	1272212
			(87-89)	ВЕНТИЛЯТОР - ГЕНЕРАТОР	-	3903098	0785276
	140	CUMMINS 6-CYL. 359	(87-89)	ВЕНТ. - ПРИВ. КОНДИЦИОНЕРА	-	-	1272212
			(87-89)	ВЕНТИЛЯТОР - ГЕНЕРАТОР	-	3903099	0785278
	160	CUMMINS 6-CYL. 505	(87-89)	ПРИВОД КОНДИЦИОНЕРА	-	303315134	1272212
			(87-89)	ВЕНТИЛЯТОР - ГЕНЕРАТОР	-	3911567	0785288
					-	3911578	0785286
					-	3911579	0385289
					-	3911580	0285291
	185	CUMMINS 6-CYL. 505	(87-89)	ПРИВОД КОНДИЦИОНЕРА	-	303315134	1272212
			(87-89)	ВЕНТИЛЯТОР - ГЕНЕРАТОР	-	3911567	0785288
					-	3911578	0785286
					-	3911579	0385289
	1355	FIAT 4-CYL. 190	(69-71)	ВЕНТИЛЯТОР - ГЕНЕРАТОР	-	-	0372245
	1555	OLIVER 6-CYL. 232	(69-75)	ПРИВОД КОНДИЦИОНЕРА	-	167897A	0173230
			(69-75)	ВЕНТИЛЯТОР - ГЕНЕРАТОР	-	158679A	0173224
					-	162123A	0173223
			(69-75)	ГИДРОУСИЛ. РУЛЕВ. УПРАВЛЕНИЯ	-	157176AA	0173194
					-	157177AA	0173209
	1655	OLIVER 6-CYL. 265	(69-75)	ПРИВОД КОНДИЦИОНЕРА	-	167897A	0173230
			(69-75)	ВЕНТИЛЯТОР - ГЕНЕРАТОР	-	158679A	0173224
			(69-75)	ГИДРОУСИЛ. РУЛЕВ. УПРАВЛЕНИЯ	-	157176AA	0173194
		OLIVER 6-CYL. 283	(69-75)	ПРИВОД КОНДИЦИОНЕРА	-	167897A	0173230
			(69-75)	ВЕНТИЛЯТОР - ГЕНЕРАТОР	-	162071A	0373225
			(69-75)	ГИДРОУСИЛ. РУЛЕВ. УПРАВЛЕНИЯ	+	157680A	0373225
					-	157177A	0173209
	1755	OLIVER 6-CYL. 283	(70-75)	ПРИВОД КОНДИЦИОНЕРА	-	167897A	0173230
			(70-75)	ВЕНТИЛЯТОР - ГЕНЕРАТОР	-	162071A	0373225
			(70-75)	ГИДРОУСИЛ. РУЛЕВ. УПРАВЛЕНИЯ	-	157176A	0173194
		OLIVER 6-CYL. 310	(70-75)	ПРИВОД КОНДИЦИОНЕРА	-	167897A	0173230
			(70-75)	ВЕНТИЛЯТОР - ГЕНЕРАТОР	-	162071A	0373225
			(70-75)	ГИДРОУСИЛ. РУЛЕВ. УПРАВЛЕНИЯ	+	103926A	0173186
					-	168052A	0273217
	1855	OLIVER 6-CYL. 310	(69-75)	ПРИВОД КОНДИЦИОНЕРА	-	167897A	0173230
			(69-75)	ВЕНТИЛЯТОР - ГЕНЕРАТОР	-	162071A	0373225
			(69-75)	ГИДРОУСИЛ. РУЛЕВ. УПРАВЛЕНИЯ	-	157176AA	0173194
					+	103926A	0173186
					-	168052A	0273217
	1955	WAUKESHA 6-CYL. 310	(69-74)	ПРИВОД КОНДИЦИОНЕРА	-	167897A	0173230
			(69-74)	ВЕНТИЛЯТОР - ГЕНЕРАТОР	-	157680A	0373225
			(69-74)	ГИДРОУСИЛ. РУЛЕВ. УПРАВЛЕНИЯ	+	103926A	0173186
					-	168052A	0273217
	6125	CUMMINS 6-CYL. 359	(93-97)	ВЕНТ. - ПРИВ. КОНДИЦИОНЕРА	-	-	0172225
			(93-97)	СЕРПЕНТИННЫЙ	-	3911559	0785278
	6175	CUMMINS 6-CYL. 505	(93-99)	ВЕНТ. - ПРИВ. КОНДИЦИОНЕРА	-	-	0172225
			(93-99)	СЕРПЕНТИННЫЙ	-	3911559	0785278
	6195	CUMMINS 6-CYL. 505	(93-99)	ВЕНТ. - ПРИВ. КОНДИЦИОНЕРА	-	-	0172225
			(93-99)	СЕРПЕНТИННЫЙ	-	3911559	0785278
	125 WORKHORSE	CUMMINS 6-CYL. 359	(90-92)	ВЕНТ. - ПРИВ. КОНДИЦИОНЕРА	-	303315134	1272212
			(90-92)	ВЕНТ., ГЕНЕРАТОР - ХОЛОСТ. РОЛИК	-	-	0785276
	145 WORKHORSE	CUMMINS 6-CYL. 359	(90-92)	ВЕНТ. - ПРИВ. КОНДИЦИОНЕРА	-	303315134	1272212
			(90-92)	ВЕНТИЛЯТОР - ГЕНЕРАТОР	-	3911559	0785278

						
170 WORKHORSE	CUMMINS 6-CYL. 505	(90-92)	ПРИВОД КОНДИЦИОНЕРА	-	303315134	1272212
		(90-92)	ВЕНТИЛЯТОР - ГЕНЕРАТОР	-	3911567	0785288
		-	-	-	3911578	0785286
		-	-	-	3911579	0385289
195 WORKHORSE	CUMMINS 6-CYL. 505	(90-92)	ПРИВОД КОНДИЦИОНЕРА	-	303315134	1272212
		(90-92)	ВЕНТИЛЯТОР - ГЕНЕРАТОР	-	3911567	0785288
		-	-	-	3911578	0785286
		-	-	-	3911579	0385289
2-105	PERKINS 6-CYL. 354	(74-82)	ПРИВОД КОНДИЦИОНЕРА	-	303143589	0172208
2-110	PERKINS 6-CYL. 354	(74-82)	ВЕНТИЛЯТОР - ГЕНЕРАТОР	-	-	0173240
		(82-87)	ПРИВОД КОНДИЦИОНЕРА	-	-	0272210
2-115 INDUSTRIAL	GM 4-CYL. 212	(82-87)	ВЕНТИЛЯТОР - ГЕНЕРАТОР	-	303354288	0272247
		(68-75)	ВЕНТИЛЯТОР - ГЕНЕРАТОР	-	-	0173218
2-135	WHITE 6-CYL. 478	(68-75)	ГИДРОУСИЛ. РУЛЕВ. УПРАВЛЕНИЯ	+	-	1473203
		-	-	+	-	0173198
2-135	WHITE 6-CYL. 478	(76-82)	ПРИВОД КОНДИЦИОНЕРА	СЕР.НОМЕР 272663 → 272916	303155102	1472238
		-	-	I → СЕР.НОМЕР 272917	-	0372244
2-135	WHITE 6-CYL. 478	(76-82)	ВЕНТИЛЯТОР - ГЕНЕРАТОР	-	156422A	0272247
		-	-	-	166422A	0372245
2-150	WHITE 6-CYL. 585	(75-76)	ПРИВОД КОНДИЦИОНЕРА	-	303155102	1472238
		(75-76)	ВЕНТИЛЯТОР - ГЕНЕРАТОР	-	200009089	0272247
2-155	WHITE 6-CYL. 478	(76-82)	ПРИВОД КОНДИЦИОНЕРА	СЕР.НОМЕР 272663 → 272916	303155102	1472238
		-	-	I → СЕР.НОМЕР 272917	-	0372244
2-155	WHITE 6-CYL. 478	(76-82)	ВЕНТИЛЯТОР - ГЕНЕРАТОР	-	156422A	0272247
		-	-	-	166422A	0372245
2-180	CATERPILLAR 3208	(77-82)	ВЕНТИЛЯТОР	-	-	1472238
		(77-82)	ВОДЯНОЙ НАСОС	-	-	0422134
		(77-82)	ГЕНЕРАТОР - ПРИВОД КОНДИЦИОНЕРА	-	-	0372272
2-30	ISUZU 3-CYL. 91	(79-84)	ВЕНТИЛЯТОР - ГЕНЕРАТОР	-	5136710400	1272212
2-35	ISUZU 3-CYL. 108	(79-84)	ВЕНТИЛЯТОР - ГЕНЕРАТОР	-	-	0172214
2-44 INDUSTRIAL	WHITE 4-CYL. 155	(68-75)	ГИДРАВЛИЧЕСКИЙ НАСОС	-	-	0173220
		(68-75)	ВЕНТИЛЯТОР - ГЕНЕРАТОР	-	-	0173224
2-50	FIAT 3-CYL. 158	(76-80)	ВЕНТИЛЯТОР - ГЕНЕРАТОР	-	4624737	0173224
2-60	FIAT 4-CYL. 211	(76-80)	ВЕНТИЛЯТОР - ГЕНЕРАТОР	-	676865A	0173224
2-62	ISUZU 4-CYL. 219	(79-81)	ВЕНТИЛЯТОР - ГЕНЕРАТОР	-	-	0201092
2-70	WHITE 6-CYL. 265 WHITE 6-CYL. 283	(76-82)	ВЕНТИЛЯТОР - ГЕНЕРАТОР	-	158679A	0173224
		(76-82)	ВЕНТИЛЯТОР - ГЕНЕРАТОР	-	157680A	0373225
2-78 INDUSTRIAL	WHITE 6-CYL. 265	(68-75)	ПРИВОД КОНДИЦИОНЕРА	-	167897A	0173230
		(68-75)	ВЕНТИЛЯТОР - ГЕНЕРАТОР	-	158679A	0173224
		(68-75)	ГИДРОУСИЛ. РУЛЕВ. УПРАВЛЕНИЯ	-	157176AA	0173194
	WHITE 6-CYL. 283	(68-75)	ПРИВОД КОНДИЦИОНЕРА	-	167897A	0173230
		(68-75)	ВЕНТИЛЯТОР - ГЕНЕРАТОР	-	162071A	0373225
		(68-75)	ГИДРОУСИЛ. РУЛЕВ. УПРАВЛЕНИЯ	-	157177AA	0173209
2-85	PERKINS 6-CYL. 354	(75-82)	ПРИВОД КОНДИЦИОНЕРА	-	-	0172208
		(75-82)	ВЕНТИЛЯТОР - ГЕНЕРАТОР	-	-	0173240
2-88	PERKINS 6-CYL. 354	(82-87)	ПРИВОД КОНДИЦИОНЕРА	-	-	0272210
		(82-87)	ВЕНТИЛЯТОР - ГЕНЕРАТОР	-	-	0272247
4-115 INDUSTRIAL	GM 4-CYL. 212	(68-75)	ВЕНТИЛЯТОР - ГЕНЕРАТОР	-	-	0173218
		(68-75)	ГИДРОУСИЛ. РУЛЕВ. УПРАВЛЕНИЯ	+	-	1473203
4-150	CATERPILLAR 3208	-	-	+	-	0173198
		(74-78)	ПРИВОД КОНДИЦИОНЕРА	-	303077284	1272212
4-180	CATERPILLAR 3208	(74-78)	ВЕНТИЛЯТОР - ГЕНЕРАТОР	-	303075079	0422134
		(75-78)	ПРИВОД КОНДИЦИОНЕРА	-	303077284	1272212
4-210	CATERPILLAR 3208	(75-78)	ВЕНТИЛЯТОР - ГЕНЕРАТОР	-	303075079	0422134
		(78-82)	ПРИВОД КОНДИЦИОНЕРА	-	-	0372197
4-225	CATERPILLAR 3208	(78-82)	ВЕНТИЛЯТОР - ГЕНЕРАТОР	-	303075079	0422134
		(83-87)	ВЕНТИЛЯТОР	-	303302857	0372240
4-270	CATERPILLAR 3306	(83-87)	ВОДЯНОЙ НАСОС	-	1P4334	0422134
		(83-88)	ПРИВОД КОНДИЦИОНЕРА	-	-	0372223
4-78 INDUSTRIAL	WHITE 6-CYL. 265	(83-88)	ВЕНТИЛЯТОР - ГЕНЕРАТОР	-	-	0372275
		(68-75)	ПРИВОД КОНДИЦИОНЕРА	-	167897A	0173230
60 AMERICAN	CUMMINS 4-CYL. 239	(68-75)	ВЕНТИЛЯТОР - ГЕНЕРАТОР	-	158679A	0173224
		(68-75)	ГИДРОУСИЛ. РУЛЕВ. УПРАВЛЕНИЯ	-	157176AA	0173194
		(68-75)	ПРИВОД КОНДИЦИОНЕРА	-	167897A	0173230
	WHITE 6-CYL. 283	(68-75)	ВЕНТИЛЯТОР - ГЕНЕРАТОР	-	162071A	0373225
		(68-75)	ГИДРОУСИЛ. РУЛЕВ. УПРАВЛЕНИЯ	-	157177AA	0173209
		(89-91)	ПРИВОД КОНДИЦИОНЕРА	-	303315134	1272212
80 AMERICAN	CUMMINS 4-CYL. 239	(89-91)	ВЕНТИЛЯТОР - ГЕНЕРАТОР	-	3911559	0785278
		(89-91)	ПРИВОД КОНДИЦИОНЕРА	-	303315134	1272212
FB21	ISEKI 3-CYL. 71	(89-91)	ВЕНТИЛЯТОР - ГЕНЕРАТОР	-	3911559	0785278
		(89-91)	ВЕНТИЛЯТОР - ГЕНЕРАТОР	-	3911563	0785276
FB31	ISEKI 3-CYL. 91	(86-88)	ВЕНТИЛЯТОР - ГЕНЕРАТОР	-	-	0173209
FB37	ISEKI 4-CYL. 111	(86-88)	ВЕНТИЛЯТОР - ГЕНЕРАТОР	-	5136710400	1272212
YANMAR						
YM135	YANMAR 2-CYL. 38	(76-79)	ВЕНТИЛЯТОР	-	-	0173194
YM140	YANMAR 2-CYL. 39	(84-92)	ВЕНТИЛЯТОР - ГЕНЕРАТОР	-	121522	0372204
YM146	YANMAR 2-CYL. 39	(83-93)	ВЕНТИЛЯТОР - ГЕНЕРАТОР	-	-	0172201
YM147	YANMAR 2-CYL. 39	(84-92)	ВЕНТИЛЯТОР - ГЕНЕРАТОР	-	121522	0372204

WHITE

YANMAR



							
YANMAR	YM155	YANMAR 2-CYL. 40	(76-79)	ВЕНТИЛЯТОР	-	-	0173194
	YM165	YANMAR 2-CYL. 40	(80-86)	ВЕНТИЛЯТОР	-	12406442290	0172192
	YM169	YANMAR 3-CYL. 54	(86-89)	ВЕНТИЛЯТОР - ГЕНЕРАТОР	-	124064	0172192
	YM180	YANMAR 3-CYL. 54	(83-92)	ВЕНТИЛЯТОР - ГЕНЕРАТОР	-	121023	0372199
	YM186	YANMAR 3-CYL. 54	(80-86)	ВЕНТИЛЯТОР - ГЕНЕРАТОР	-	12102342290	0372199
	YM187	YANMAR 3-CYL. 54	(86-89)	ВЕНТИЛЯТОР - ГЕНЕРАТОР	-	121023	0372199
	YM195	YANMAR 2-CYL. 61	(77-80)	ВЕНТИЛЯТОР - ГЕНЕРАТОР	-	-	0172208
			(77-80)	ВОДЯНОЙ НАСОС	-	124240	0272210
	YM220	YANMAR 3-CYL. 69	(82-93)	ВЕНТИЛЯТОР - ГЕНЕРАТОР	-	12102342290	0372199
	YM226	YANMAR 3-CYL. 69	(81-93)	ВЕНТИЛЯТОР - ГЕНЕРАТОР	-	12102342290	0372199
ZETOR	YM240	YANMAR 2-CYL. 70	(77-81)	ВЕНТИЛЯТОР - ГЕНЕРАТОР	-	-	0172208
			(77-81)	ВОДЯНОЙ НАСОС	-	124240	0272210
	YM330	YANMAR 3-CYL. 91	(78-91)	ВЕНТИЛЯТОР - ГЕНЕРАТОР	-	124756	0172208
			(78-91)	ВОДЯНОЙ НАСОС	-	124240	0272210
	YM336	YANMAR 3-CYL. 91	(80-93)	ВЕНТИЛЯТОР - ГЕНЕРАТОР	-	-	0172214
	ZETOR						
3320	ZETOR 5201	(93-01)	ВЕНТИЛЯТОР - ГЕНЕРАТОР	-	-	1400087	
3340	ZETOR 5201	(93-01)	ВЕНТИЛЯТОР - ГЕНЕРАТОР	-	-	1400087	
5211	ZETOR 5201	(85-92)	ВЕНТИЛЯТОР - ГЕНЕРАТОР	-	-	0201092	
5245	ZETOR 5201	(85-92)	ВЕНТИЛЯТОР - ГЕНЕРАТОР	-	-	0201092	
6211	ZETOR 6201	(86-92)	ВЕНТИЛЯТОР - ГЕНЕРАТОР	-	-	0201092	
6245	ZETOR 6201	(85-92)	ВЕНТИЛЯТОР - ГЕНЕРАТОР	-	-	0201092	
7211	ZETOR 4-CYL. 219	(85-89)	ВЕНТИЛЯТОР - ГЕНЕРАТОР	-	-	0201092	
7245	ZETOR 4-CYL. 219	(85-89)	ВЕНТИЛЯТОР - ГЕНЕРАТОР	-	-	0201092	
7320	ZETOR 4-CYL. 239	(93-04)	ВЕНТИЛЯТОР - ГЕНЕРАТОР	-	-	1400087	
7340	ZETOR 4-CYL. 239	(93-04)	ВЕНТИЛЯТОР - ГЕНЕРАТОР	-	-	1400087	
7711	ZETOR 4-CYL. 239	(86-92)	ВЕНТИЛЯТОР - ГЕНЕРАТОР	-	-	0201092	
7745	ZETOR 4-CYL. 239	(88-96)	ВЕНТИЛЯТОР - ГЕНЕРАТОР	-	-	0201092	
8111	ZETOR 4-CYL. 278	(85-91)	ВЕНТИЛЯТОР - ГЕНЕРАТОР	-	-	0173230	
8145	ZETOR 4-CYL. 278	(85-91)	ВЕНТИЛЯТОР - ГЕНЕРАТОР	-	-	0173230	
10111	ZETOR 4-CYL. 278	(85-91)	ПРИВОД КОНДИЦИОНЕРА	-	-	0172225	
		(85-91)	ВЕНТИЛЯТОР - ГЕНЕРАТОР	-	-	0173231	
10145	ZETOR 4-CYL. 278	(85-91)	ПРИВОД КОНДИЦИОНЕРА	-	-	0172225	
		(85-91)	ВЕНТИЛЯТОР - ГЕНЕРАТОР	-	-	0173231	
12111	ZETOR 6-CYL. 418	(85-94)	ПРИВОД КОНДИЦИОНЕРА	-	-	0172225	
		(85-94)	ВЕНТИЛЯТОР - ГЕНЕРАТОР	-	-	0173231	
12145	ZETOR 6-CYL. 418	(83-92)	ПРИВОД КОНДИЦИОНЕРА	-	-	0172225	
		(83-92)	ВЕНТИЛЯТОР - ГЕНЕРАТОР	-	-	0173231	
16145	ZETOR 6-CYL. 418	(85-90)	ПРИВОД КОНДИЦИОНЕРА	-	-	0172225	
		(85-90)	ВЕНТИЛЯТОР - ГЕНЕРАТОР	-	-	0173231	









ПЕРЕЧЕНЬ ОРИГИНАЛЬНЫХ НОМЕРОВ ДЕТАЛЕЙ

Перечень оригинальных номеров деталей

AHWI	389
AMITY TECHNOLOGY	389
ARBOS	389
BELARUS	389
BIG BUD	389
BISO	389
BIZON	390
BRAUD	391
BUHLER	392
CASE INTERNATIONAL HARVESTER	392
CATERPILLAR	398
CHALLENGER	398
CLAAS	398
COCKSHUTT	403
DEUTZ-FAHR	403
DRONNINGBORG	408
EPPLE MOBIL	410
FELLA	410
FENDT	410
FORTSCHRITT	411
GERINGHOFF	412
GOMSELMASH	412
GRIMME	412
HOLMER	413
JENZ	413
JFABRIKEN	413
JOHN DEERE	413
KPAB	419
KRONE	419
KUHN	419
KVERNELAND	420
LANDINI	420
LAVERDA	420
LELY	421
LEYLAND	421
LONG	421
MACDON	421
MASSEY FERGUSON	422
MENGELE	432
MITSUBISHI-SATOH	432
NEW HOLLAND	432
OLIVER	443
PEZET	443
REEKIE	443
REKORD/AGRAM	443
ROPA	444
ROSTSELMACH	444
ROUSSEAU	445
SAMPO ROSENLEW	445
SEMANATOAREA	446
SHEPPARD	446
SISU DIESEL	446
STOLL	446
VERSATILE	446
VICON	446
VOLVO	446
YANMAR	446
ZMAJ	446

  	
AHWI	
50.2.1812.B.Y	3023178
50.2.1860.B.Z.2	3023182
50.2.1912.B.X	0223185
50.2.1962.B.X	0123190
50.2.2135.B.X.2	3023203
50.2.2135.B.X.3	3023202
50.2.2135.B.Z.2	3023203
50.2.2135.B.Z.4	3023203
50.2.2276.B.Y	2023212
50.2.2435.B.Z.3	3023224
50.2.2435.B.Z.4	3023226
50.2.2462.B.Y.2	3023227
50.2.2462.B.Y.3	3023228
50.2.2600.B.Z.3	3023237
50.2.3000.C.Y	3027274
50.3.1962.B.X	2624191
50.3.2618.A	3024240
50.3.2762.B.Z	1424251
50.4.10800.B.Z	3025849
50.4.2762.B.Z	0225253
50.4.3016.B.Y	1425272
50.4.3130.B.Z.2	3025280
50.4.3440.B.Y	1425303
50.4.4275.B.Y	0325365
50.4.7840.B.Y	3025630
50.5.5270.C.Z.2	2841469
5021812BY	3023178
5021860BZ2	3023182
5021912BX	0223185
5021962BX	0123190
5022135BX2	3023203
5022135BX3	3023202
5022135BZ2	3023203
5022135BZ4	3023203
5022276BY	2023212
5022435BZ3	3023224
5022435BZ4	3023226
5022462BY2	3023227
5022462BY3	3023228
5022600BZ3	3023237
5023000CY	3027274
5031962BX	2624191
5032618A	3024240
5032762BZ	1424251
50410800BZ	3025849
5042762BZ	0225253
5043016BY	1425272
5043130BZ2	3025280
5043440BY	1425303
5044275BY	0325365
5047840BY	3025630
5055270CZ2	2841469
XX.6.1740.B.Z	3049222
XX61740BZ	3049222
AMITY TECHNOLOGY	
56648	2649464
64474	2684530
72056	2649300
72630	2649422
ARBOS	
A15535	0312265
A30094	0110126
A30095	1981392
A30096	2539303
A30097	2001162
A30098	1602195

  	
A30099	0202209
A30100	0302197
A30101	0202235
A30102	0302251
A30103	0302313
A30104	2002237
A30105	0202141
A30107	0702295
A33379	1118108
A33380	1118081
A33381	0402170
A33382	0202275
A33383	1902376
A33384	0302200
A33386	2101142
A33409	0702272
A37240	0202310
A37830	1103248
A41043	2501256
A41166	1103242
A41221	1113237
A41222	1125260
A41223	1637240
A41225	1113175
A41226	1118090
A41228	1118090
A4153	0312168
A42869	1602195
A46184	0202187
A48817	1601103
A48818	1101149
A48826	1524207
A48827	1902206
A48828	0102231
A48829	0112225
A51148	1423202
A51151	1401145
A51163	0302248
A51191	2001143
A51197	0101159
A51210	0102257
A51246	0101184
A51689	1100172
A52700	1123301
A52701	1112235
A52702	1924209
A52732	0101151
A52733	1401113
A52771	0302281
A52772	1423267
A52774	1402217
A54293	1100049
A54294	1100162
A55405	0102107
A57674	1123251
A57874	0112253
A58630	1100051
A61083	1405255
A62776	1424212
A62777	0324211
A62950	0101164
A62951	0123339
A63001	0101156
A63015	0101172
A63957	0325290
A63958	0702272
A63960	0202209

  	
A63961	1125200
A63962	1124342
A64147	2023212
A64164	0402170
A66261	1424366
A66918	1102171
A66919	0125349
A66920	0125349
A66921	1224272
A67125	1901098
A67126	2101138
A67319	0201112
A68168	0123324
B41228	0302258
B42870	1118132
B42871	0402264
B42872	0102112
B42873	1118105
B46183	1401204
B47212	1118153
B51148	0223201
B51243	1118157
B63961	1125200
B63962	1124342
B64684	1101573
B66261	1124364
BELARUS	
22490	0701095
D37E1308021	0173235
BIG BUD	
206996	2988238
BISO	
9351000100	0200098
9351001200	0202187
9351003200	0202245
9351004200	0202275
9351004300	0202275
9351004700	0302281
9351005200	2602288
9351005400	0702292
9351005500	0702292
9351005900	2602304
9351006300	0202305
9351006400	1402317
9351006700	0302326
9351007000	1402340
9351008000	0202361
9351008200	2602367
9351008300	0302369
9351008400	1902376
9351008700	1602382
9351009900	0102415
9351010200	2602420
9351010700	0202442
9351010900	2602445
9351011100	1402451
9351011200	2602457
9351011500	1402501
9351012000	1319233
9351012600	2619314
9351012700	2619331
9351012900	2619333
9351013400	1423274
9351013500	2619370
9351013800	2619389
9351014300	2619416
9351014800	2619440

AHWI

AMITY TECHNOLOGY



ARBOS



BELARUS



BIG BUD



BISO









BISO	  	
	9351015300	2619504
9351015500	2619545	
9351015600	2619545	
9351016300	0172235	
9351017400	1423274	
9351017600	2623298	
9351017900	0223304	
9351019300	1523417	
9351019600	2023419	
9351019800	0323426	
9351019900	0323426	
9351020600	0323486	
9351020700	2623489	
9351021000	0323507	
9351021200	0223515	
9351021300	2623523	
9351021400	2623538	
9351021600	0223572	
9351022100	0325197	
9351022200	1426198	
9351022500	1901133	
9351023100	0101158	
9351023200	0101158	
9351023400	0101164	
9351024200	1401412	
9351027400	2623599	
9351028600	2623456	
9351028700	0724321	
9351029900	0227294	
9381028500	1623311	
393222730000	0102125	
990606360026	1623311	
990606361523	1623311	
990606361526	1623311	
990606500005	1523417	
990606503026	1523417	
990606516205	0323426	
990606582526	1423476	
990606616005	1923499	
990606714026	0223572	
990610203205	0101158	
990610240005	1601185	
99060642302633500	0223357	
99060650622633500	2023419	
99060660002638400	2623489	
10VX00A	0302368	
39.322.273.00.00	0102125	
600A01	0102174	
600A02	1102171	
600A03	1402317	
600A04	0302345	
600A05	1402307	
600A09	0102176	
600P01	1401101	
600P02	2501076	
600P03	2601079	
600P04	2601077	
600P09	0201092	
801D04	2639124	
9351.0001.00	0200098	
9351.0012.00	0202187	
9351.0032.00	0202245	
9351.0042.00	0202275	
9351.0043.00	0202275	
9351.0047.00	0302281	
9351.0052.00	2602288	
9351.0054.00	0702292	

BISO	  	
	9351.0055.00	0702292
9351.0059.00	2602304	
9351.0063.00	0202305	
9351.0064.00	1402317	
9351.0067.00	0302326	
9351.0070.00	1402340	
9351.0080.00	0202361	
9351.0082.00	2602367	
9351.0083.00	0302369	
9351.0084.00	1902376	
9351.0087.00	1602382	
9351.0099.00	0102415	
9351.0102.00	2602420	
9351.0107.00	0202442	
9351.0109.00	2602445	
9351.0111.00	1402451	
9351.0112.00	2602457	
9351.0115.00	1402501	
9351.0120.00	1319233	
9351.0126.00	2619314	
9351.0127.00	2619331	
9351.0129.00	2619333	
9351.0134.00	1423274	
9351.0135.00	2619370	
9351.0138.00	2619389	
9351.0143.00	2619416	
9351.0148.00	2619440	
9351.0153.00	2619504	
9351.0155.00	2619545	
9351.0156.00	2619545	
9351.0163.00	0172235	
9351.0174.00	1423274	
9351.0176.00	2623298	
9351.0179.00	0223304	
9351.0183.00	1623311	
9351.0193.00	1523417	
9351.0196.00	2023419	
9351.0198.00	0323426	
9351.0199.00	0323426	
9351.0206.00	0323486	
9351.0207.00	2623489	
9351.0210.00	0323507	
9351.0212.00	0223515	
9351.0213.00	2623523	
9351.0214.00	2623538	
9351.0216.00	0223572	
9351.0221.00	0325197	
9351.0222.00	1426198	
9351.0225.00	1901133	
9351.0231.00	0101158	
9351.0232.00	0101158	
9351.0234.00	0101164	
9351.0242.00	1401412	
9351.0274.00	2623599	
9351.0286.00	2623456	
9351.0287.00	0724321	
9351.0299.00	0227294	
9381.0285.00	1623311	
99.060650-0005	1523417	
99.060650-3026	1523417	
99.060650-622633595	2023419	
99.060651-6205	0323426	
99.060660-002638455	2623489	
99.060671-4026	0223572	
99060650-0005	1523417	
99060650-3026	1523417	
99060650-622633595	2023419	

BISO	  	
	99060651-6205	0323426
99060660-002638455	2623489	
99060671-4026	0223572	
BIZON		
613131	1200149	
614169	1501398	
619170	0110162	
659065	2023280	
825117	1225316	
9515075	0310193	
9515076	0310157	
9818873	0325248	
84023912	0300260	
84026668	0302224	
84995733	1272282	
84995734	1272212	
84996133	0423318	
89819676	2002228	
51101131525	0200118	
51101131570	1900121	
51101132800	0300212	
51101171335	2601106	
51101171375	0201109	
51101171670	1223167	
51101171750	2101138	
51101171981	0301155	
51101172438	1901188	
51101222525	1602195	
51101255970	1230485	
51101321750	0210149	
51101622375	0315204	
51102171670	1223167	
51102173550	0223304	
51102174562	2623384	
51102174610	1923387	
51103172120	0124204	
51103172380	1224221	
51103172650	2024241	
51103173062	1224272	
51103173220	0324284	
51104172270	1225216	
51104173940	1225340	
51651132765	1900211	
51651171700	1901133	
51651171930	0101151	
51651172413	0101187	
51651173550	1523306	
51651173861	1201291	
51651175000	1523417	
51651221725	0202139	
51651221981	0902157	
51651222360	0102184	
51651222667	0202209	
51651222845	0202222	
51651223505	0702272	
51651321480	0210131	
51651453200	0312262	
51652171820	1423179	
51652172210	1423207	
51652172500	0323229	
51652174225	0223357	
51652175000	1523417	
51653173180	1424282	
51653173762	0724325	
51654172420	1425228	
2HBBP-3750	1423320	
2HBBP-4650	1923387	



		
3HBPP-2100		1624201
3HBPP-2370		1224221
3HBPP-2690		1224245
3HBPP-3050		1224272
3HBPP-3250		2124287
4HBPP-2286		1225216
4HBPP-3900		1225337
5040/42-008/0		1401110
5040/42-009/0		0330293
5040/42-010/0		2330335
5040/42-011/0		0110126
5040/42-012/0		0213186
5040/42-013/0		0339307
5040/42-014/0		0330188
5040/42-015/0		0312263
5050/92-038/0		-
5056/757		-
5056/759		0202172
5056/766		-
62X25-2300		0315203
9700-11284		0201215
9700-11285		1201153
9700-11591		1254331
9700-11592		0130272
9700-11593		0101085
9700-11594		0302241
9700-11595		0102176
9700-11596		1301116
9704-11283		0101285
9704-11290		1901283
9704-11291		2101138
9704-11512		0201177
9724-11280		0213197
9724-11281		0315203
9724-11289		0130234
9724-11292		0201264
9725-11287		1224268
9725-11382		1224264
H25X16-6065		0213197
HA-1060		0172217
HA-2800		0300212
HB-1060		0101085
HB-1180		0701095
HB-1400		0401111
HB-1750		2101138
HB-2120		1601166
HB-2540		1901196
HC-2585		0302197
BRAUD		
92100		0702225
92101		1901115
92112		1302519
92113		2001178
92114		-
92115		0202320
92116		1311199
92117		1302540
92119		0302248
92120		0402264
92121		0302197
92122		1402479
92123		0402155
92124		0301243
93028		0102174
93034		1383235
93064		1302669
93065		1310103



		
93066		0102125
93067		0202320
93068		0301183
93071		0302512
93072		0202245
93073		0112200
93074		2301262
98577		-
98583		0302326
101735		-
203923		2639325
10203923		-
10233923		1339327
20001729		0323229
20001730		0323233
20001731		0117132
20001732		1401101
20001733		1319233
20001735		1319233
20001736		0283246
20001738		0302281
20001744		0227262
20001747		1313189
20001748		2625318
20002102		0203273
20002102		0203273
20002103		1303384
20002103		1303384
20002104		1371231
20002105		1330221
20002105		1430213
20002106		1530164
20002106		1430198
20002114		1399386
20002115		1303462
20002118		0117132
20002118		1472236
20002122		1382242
20002124		0117132
20003074		0201264
20012976		0327375
20012986		1923499
20012987		2623384
20073421		2625318
20092101		1301116
20092116		1311199
20092119		0302248
20092120		0402264
20092120		0402264
20092121		1902204
20092122		1402479
20092123		0902157
20092124		0101242
20093065		1303100
20093065		1310103
20093066		0102129
20093068		0301183
20093069		0502165
20093069		0502165
20093072		0302248
20093073		0112200
20093074		0201264
20098575		1300092
20098580		1402622
20098583		0302326
20098584		0325301
20098587		1371317



		
20098588		1913184
20098590		1901251
20098592		0101151
20098592		0201152
20098593		0402264
20098598		0213197
910203923		2639325
920001727		1513221
920001728		0303409
920001729		0323229
920001730		0323231
920001731		0422134
920001733		1319233
920001734		0324230
920001736		0373221
920001738		0202275
920001744		0227262
920001746		0300223
920001747		0113191
920001748		2625318
920001749		0102174
920002102		2603269
920002103		0303378
920002105		1430213
920002106		1430198
920002108		0303307
920002109		0311114
920002110		0313235
920002112		0102129
920002114		1399386
920002118		0372244
920002119		1430228
920002122		1382242
920002124		0372231
920012975		1513240
920012976		2027370
920012977		0302345
920012979		1530164
920012981		0372234
920012982		1472238
920012983		0300342
920012984		2623194
920012986		1923499
920012987		2623384
920012991		0173234
920012997		1423216
920092101		0401111
920092107		0702225
920092113		0201177
920092114		0311182
920092116		1311199
920092118		0312172
920092120		0202261
920092121		1402293
920092122		1402479
920092123		0402153
920092124		1401241
920093025		2002135
920093029		2902231
920093036		0172219
920093044		0102181
920093046		1602240
920093048		0173200
920093065		1310103
920093066		0302124
920093069		0102161
920093072		1402243



BIZON



BRAUD



			
BRAUD	920093073		0112200
	920093074		0201258
	920098575		0172225
	920098577		0311196
	920098584		2670384
	920098587		1371317
	920098588		1913184
	920098592		1401144
	920098593		0702263
	920203923		1339327
	20002102100		0203273
	20002103100		1303384
	20002104100		1371231
	20002105100		1430213
	20002106100		1430198
20002118100		1472236	
20092120100		0402264	
20093065100		1310103	
20093069100		0502165	
20098587100		1371317	
20098590100		1901251	
20098592199		0201152	
20098593100		0402264	
BUHLER			
3040286		0172206	
3290148		0285299	
86033867		0784277	
CASE INTERNATIONAL HARVESTER			
477		0172219	
3760		0172195	
6019		0372240	
6096		0372255	
6097		0200073	
6135		0372255	
6883		0172219	
10148		0272218	
16864		0272210	
19344		0422134	
31170		2502096	
55335		1401306	
55574		1202193	
55970		0210129	
56226		0502165	
57596		0402159	
59760		0172219	
61416		0399322	
61428		0372223	
61451		0372232	
61464		0172235	
61473		2501076	
68073		0373225	
70738		0172208	
73430		0102114	
74208		0172188	
74209		0172188	
83695		0372242	
178440		0372223	
178472		0272210	
196371		0701422	
217638		2484242	
703101		0302302	
855007		1402291	
855064		2002135	
855403		1402217	
855510		0173217	
855528		0372232	
855726		0702225	

			
856187			2602304
856286			0323285
856310			0102231
856401			0202209
856641			0302197
857029			0173227
857219			2002253
901111			0173224
903050			0373225
904031			0323519
912196			0173220
913631			0173207
977505			1437374
977506			1437256
1000157			0172192
1101811			0223201
1104002			0401111
1109601			1430265
1111083			2137163
1111227			1819240
1111532			0300223
1111604			0172215
1111612			0172225
1111725			1437256
1111942			1519244
1113116			1423267
1113390			0269238
1113501			1423192
1113864			1837267
1113880			1837270
1113936			0372240
1113942			0200328
1114568			0227294
1114576			0223543
1169411			1849518
1169436			0226330
1169485			1849528
1169508			1871332
1169983			1371317
1169991			0799367
1170003			1849667
1170028			0125322
1170044			1824172
1170052			1826176
1170060			1824175
1170085			1871280
1170093			0799363
1170124			0774718
1170140			1323464
1170181			0799365
1170198			1423329
1170204			0749465
1710326			0702199
2700102			1400066
2700262			2124361
3030103			0372223
3034942			0285249
3034943			0285257
3037425			2388232
3040291			1272212
3902309			1585280
3905866			0185275
3911567			0785288
3944840			2885308
4106637			0726209
4113518			1826316
4114742			1449471

			
4119434			0325430
4133180			0371357
4470060			1824175
6500116			0272247
7540290			0172225
7540344			1472273
7540347			0372255
7540348			1472236
7540351			1472251
7540352			1472227
7543000			0372199
7543007			0122155
7543008			0172195
7543009			1472264
7543010			0172192
7543011			1699317
7543013			0172208
7543014			0272210
7543015			0422134
7543016			0372232
7543017			0372240
7543019			0399322
7543020			0172220
7543021			0372309
7543022			0173189
7543024			0372309
7543025			0372280
7543026			0122155
7543027			0372297
7543029			0272247
7543030			0272247
7543036			0372255
7543037			0372286
7543050			0372260
7855323			0323175
7855331			2602213
7855349			2823241
7855604			2602194
7855745			1402217
7855810			1624318
20471094			1813327
20476355			0737236
20476402			1819305
20797305			1824328
20797313			1823248
20801996			2319270
20812000			0323377
20953061			1437256
21189838			0702199
21361633			2602304
21362771			0202187
21365202			1423292
21365205			1423292
22005824			1637196
30601915			0724321
31295188			0124297
31301147			0323453
31302068			0173189
31302076			0785319
31310695			1423202
31317917			1401199
31318645			0725404
31323185			0701312
31343437			2023197
47135840			0385263
51200857			0172220
60038063			0724347



		
60040580		0173213
60049708		1523306
60067590		0324377
60067605		1523306
60067638		0137218
60068286		1824294
60121276		2623278
60121284		0213197
60121292		2787387
60124334		1425204
60143490		0737337
60143505		1118090
60168160		0224406
60183586		1413193
60186515		1824328
60187034		0282214
60187276		1923257
60187284		0702263
60190778		0302240
60190786		1902204
60206971		0372255
60206988		0283314
60500044		0200076
60500116		1443193
60506933		1473236
60518672		1453293
61004680		0125349
61009074		0324279
61009082		0337348
61009396		2137163
61009402		1837245
61011077		2001178
61017105		0783342
61020978		2024376
61020986		0223304
61029584		0273217
61033443		1537243
61036454		0323270
61067790		0101285
61067791		0101285
61068927		1426260
61068935		0724290
61068943		0726209
61068951		1423320
61068968		0749463
61068976		1118090
61069028		0737347
61069036		1423202
61211331		2787387
71394352		0709234
72023318		2124287
72023326		1524207
72023342		0137334
72023350		2601319
72023367		0737236
72023375		0372262
72023406		1437256
72023422		1901283
72023430		2901252
72023463		1125200
72032698		1118090
72032720		1437242
72032737		0224406
72032745		0737236
72032753		0324198
72032761		0737236
72032786		0172211

		
72032800		1573238
72049753		1453293
73032817		0372231
75400142		0173197
77000482		1423274
86517954		1400071
86627795		0302197
86627796		1423320
86975809		0702295
87311867		0172206
87332161		0757373
87402830		1385317
87441268		0785319
87549557		0727338
87608414		1501475
98029076		1123251
98029103		1413201
98031256		1425256
98039778		1826316
98043775		0724399
98046372		0743188
98473706		0173224
197810984		0272210
204710860		2699315
204763550		0737236
247635500		0737236
504078066		0285348
54000024		2623512
601183586		1413193
700707586		0799430
700708217		0372223
700710498		0101156
700711061		1824172
700711852		1423361
700711883		0300241
700714140		1118132
700714715		1400066
700715387		0200076
700715435		0272215
700716005		1425183
700717131		0323238
700717578		1201153
700717699		1400119
700717877		0323437
700717886		0200125
700718206		1900136
770000482		1423274
770000490		2623599
770000722		1423274
770000730		1923499
770000827		0323233
4031832698		0713295
4032802262		0224223
4032804396		0713308
4032807784		0757372
4032808262		0224223
4131775313		1819202
4131781055		0323173
4131781578		1319233
4131781586		1819240
4131784025		1423267
4150513573		1423192
4221613143		1430265
4240023362		1813327
4240043405		1118090
4240043413		0337227
4240044270		1837245



		
4240044295		0337278
4240044301		0737236
4247040968		1224268
4250121860		1899278
4250121872		1813249
4250121877		1413193
4250121885		1813249
4250129730		1819365
4250129747		2319270
4250129755		0319285
4250700007		1837267
4254138824		1319233
4260699977		0324377
4260699985		0324377
4260700001		0137218
4260700007		1837267
4260700015		2787313
4260700023		1319233
4260700031		0300223
4260703926		0730313
4260703942		1824294
4260715183		0724347
4260780023		1837267
4264715364		1902204
4270717737		1425204
4270722244		1413193
4270727737		1425204
4280121885		1813249
7700050889		0785355
9911860435		0730313
9911861444		2319270
9911861493		1437204
9911861508		1437256
9911861524		1319233
9911861532		1519244
9911861557		0337304
9911861573		0337404
9911861725		2137163
9911861758		2619314
9911861846		1319233
9911861854		2119259
9911862035		0217140
41311784025		1423267
130300060021		0422134
190003142340		1473236
1301000600181		0173234
1301001300411		0422134
1320001300201		0172201
1320001300211		1472236
1401000600021		0173232
1401001301311		0372260
1401001301321		1472238
1411000600141		0173234
1420000600111		1472238
1420000600121		0372242
1420001300041		0272210
1620000600011		0372242
1620001300031		0372245
1620001300041		0372203
00-111160-4		0172215
00-111161-2		0172225
00-111194-2		1519244
00-410663-7		0726209
010288AB		0173190
011139AB		0422134
04-114742		1449471
04-119434		0325430



CASE INTL. HARVESTER









		
055111A		0301141
055541A		0102108
057604A		0302098
061451A		0172235
061463A		0372258
09802AB		0302098
106465C1		0200098
106990C1		0172220
106991C1		0372240
10AV1025		0273215
11466R		-
116029A1		-
1213572C1		0372257
123305A1		-
123306A1		-
123307A1		0201152
124572A1		0123224
124573A1		0723228
124573A2		0723228
1250587C1		0172214
1251214C1		0401279
1253324C2		0202172
126496C1		0372199
1276589C1		0202310
1276634C1		1401110
1276707C1		0201177
1285320C1		0123153
1288899C5		0324185
1302174C1		-
1304060C2		2602288
130724C91		0372268
1308489C2		0744379
1308489C2A		0744379
131201C92		-
131303C91		0122155
131304C1		0122155
1313094C1		0727299
1313095C1		0744331
1313095C2		0744331
1313097C3		0244357
131403C1		0173210
1315068C1		-
1315074C1		0744382
1315074C2		0744382
1315168C1		0744397
1315169C1		0202285
1315226C1		0502165
1315244C1		1901133
1315265C1		0323229
1315315C1		-
1315C74C2		0744382
1316573C2		0102189
1316574C1		1402293
1316574C2		1402293
1319245C1		-
1319245C2		0202209
132013C1		0172192
1321564C1		0102123
1321564C2		0102123
1321565C1		1602150
1321565C2		0402153
132374C1		0701268
132407C1		1699317
1325050C1		0702292
1330311C1		2101138
1330311C2		1401137
1330499C1		0724325

		
1336591C1		-
1336609C1		0202245
1338328C1		0200090
1346658C2		1401234
1347157C1		0123242
1347160C1		0723264
1347387C1		0323231
135462C1		-
135594C1		1401378
1407035R1		0501273
1407123R1		0110162
1407324R1		0302220
1407982R1		0101151
1408855R1		0702212
1409652R1		0211203
1410094R1		0812202
1410106R1		1403307
1410279R1		0302227
1410462R1		0203238
1415197R1		0213197
1416604R1		1425303
1419233R1		0102101
143441R2		0172215
149635R1		0372223
150433C1		-
150436C2		-
150816C1		1403323
151529R1		0173222
151529R2		0373221
15166KA		1401234
15166KB		1401234
1532030R2		0172235
153301C1		0202222
153359C1		0301355
1537104C1		0372255
1541569C1		0310155
1541699C1		0323225
1541700C1		0723228
1546117C2		-
1546118C1		0723162
156444C1		0301243
158797C1		-
159267C1		2024376
160173C1		0102184
1607227C1		0372255
160870C1		1602382
160871C1		0302251
161820C1		1401384
161821C1		1401401
16397KAA		1401145
164006C1		-
164550R2		0172215
164999C2		0102107
164999C92		-
165053C2		-
1651399C1		0785267
1656676C1		-
16648K		0104352
166598C2		0724423
167031C2		1900097
167099C		-
167099C1		-
168665C2		1524427
168725C1		0100160
170948C1		1468350
170954C11		-
171101C2		2625231

		
171130C1		-
171226C1		0724370
171434C1		2124361
172230C1		1903336
172360C1		0100159
173110C1		0711207
173447H1		0172225
174509C1		0324299
174614C2		1402479
174642C1		-
175545C1		0301301
176565C1		0302326
176566C1		-
176567C1		0302326
176576C1		-
176577C1		-
176657C1		-
177499C1		0202528
178763C1		-
178936C1		-
179007C1		1901136
179317C2		2501308
179317C2B		2501308
181012C1		0723221
181013C1		0123242
181055C1		0705388
181433C1		0202305
181717C1		2623538
181718C1		1901196
182619C1		0702292
182945C1		2602288
182945C1A		2602288
182945C1B		2602288
183049C1		1402588
186377C1		0727301
186509C2		0705492
1866324R1		0202209
187415C2		2002211
188213C1		2602244
188716C1		0302220
189662C2		0714216
190502R1		0422134
191241C2		0744328
191241C3		0744328
191244C1		0724321
191244C2		0724321
191288C2		0102184
191288C3		0102184
191290C1		0102257
191291C1		0702272
191305C1		0102216
191305C1A		0102216
192738C1		0744366
193923C1		0714185
193923C2		0714185
193923C3		0714185
193923C4		0714185
193945C1		0714216
193945C2		0714216
194528C1		0744354
194528C2		0744354
195143C1		0302258
195396C2		0710159
1958439C1		1401209
1962770C1		0173212
196370C1		1401405
196371C1		0701422



		
1970115C1		1602195
1970116C1		0302197
197411C1		2002253
197412C1		2002253
197412C2		2002253
197414C2		0202275
197480C2		-
1979606C1		0902122
1979606C2		1401113
1979607C1		-
1981517C1		1401209
198217C1		-
1989216C1		0302262
1989679C1		0702199
200380C1		-
200381C2		-
201092C1		0301147
2016338C1		0301131
203170C1		-
203612C1		0702225
203644C1		1401180
203651C1		0201102
203658C1		0302154
208885C1		-
209002C1		0701268
209038C1		1900121
20K		1423274
210185C1		0703166
210628C1A		1401161
210628C1B		1401161
214522C1		0768273
214878C1		0173205
217564C1		-
217636C1		-
217698C1		2002190
217699C1		-
217699C1A		1401209
217699C1B		1401209
217700C1		-
217701C1		-
217702C1		0302240
217703C1		0101158
218509A1		0372240
222203C1A		0301141
222203C1B		0301141
225532R1		0173220
228316A1		0372197
228332A1		0372204
228332A1A		0372204
228332A2		0372204
228898A1		1573242
229284R1		0372240
235414A1		-
236161R2		0273228
236161R2B		0173227
236572R2		0373225
238215A1		0372242
238215A1A		0372242
238215A2		0372242
238215A3		0372240
238989A1		0272210
23898K		0301117
238990A1		0372244
241895A1		0173245
241895A2		0173245
242268R1		0372231
242269R2		1272212



		
242270R2		0172208
243373A1		0785288
244420A1		0714185
244420A3		0714185
244420A4		0714185
244422A1		0714216
244422A3		0714216
244423A1		0766322
244423A3		0766322
247426A1		0102189
247430A1		0702199
248265A1		0172208
255402A1		0172195
258275R21		1402127
259289A1		0173212
26267K		0202230
274478R11		0202139
274705R1		-
280210C2		1472238
288202C2		0172214
293956A1		0372203
294462A1		0172221
301111A1		1402217
301525A1		0172206
301595A1		1400072
3020346R1		0372232
3034716R1		0422134
304019R1		0422134
3043167R1		0372242
3050382R1		0173231
3055262R91		1472251
3055525R1		1472236
3055526R1		0122155
3059904R1		1472251
306632R1		2602103
306658R1		0101099
306910R1		0101099
308712A1		0372203
310081R2		1472227
3103014R2		1102110
3113329R1		0172253
31275280N1		0173189
3128140R1		1472251
3129139R1		0172253
3129140R1		1472251
3136251R1		0372234
3136421R1		0272247
3138663R1		0372240
3138935R1		0372242
3139157R91		0372255
3144098R91		0372260
3144678R1		0372234
314606C2		0173240
3155068R1		0311196
3155107R1		0210244
3155127R1		1403222
3155177R1		2002211
3155178R1		0302302
3156215R1		0312172
3157009R1		2612205
3157094R1		0203328
3157600R1		1405255
3157738R1		0703313
3157738R2		0703313
3157741R1		0203240
3157994R1		1602254
3158242R1		2612205



		
3158455R1		0130307
315969R1		1472227
3159827R1		0172208
316250R1		0422134
3167149R1		0727272
3167189R1		0713301
3167361R1		0302200
3167361R2		0302200
3167489R1		0102163
3167653R1		0725342
3167653R2		0725342
3167797R1		0202305
3168030R1		0715183
3168030R2		0715184
3168030R3		0715184
3168669R1		2001162
3169965R91		-
3170159R1		1401101
3170210R1		0202235
3172232R1		1901115
3172276R1		0710117
3173115R1		0730343
3173164R1		0202285
3173480R1		0730341
3173717R1		0702272
3173726R1		0724340
3173832R1		0712295
3175036R1		0703249
3175036R2		0303257
3175110R1		0713169
3175336R1		0202235
3175432R1		1602254
3176321R1		-
3176449R1		-
3176489R1		0102163
3177182R1		0724325
3179516R1		0713299
319904A1		1402293
319905A1		0502215
3218043R1		0172219
3218477R1		0172225
3218802R1		1699317
3218952R1		0372242
3228279R1		0172225
3228282R1		0272218
3228287R1		0372244
3228287R91		0372244
3228641R1		0122155
323987R1		0172225
325289A1		0342155
325290A1		0284278
32542D		0902122
326998R1		1401110
328502R1		0701095
328531A1		0172206
328539R1		0902122
328540R1		0202113
329588A1		0172221
332562R1		0372223
335004A1		0372245
336901A1		0372223
336902A1		0372203
336903A1		0372204
345013R1		0101088
352095C1		0372232
355478C91		0173234
358998C91		0373262



CASE INTL. HARVESTER









		
359688A1		0172201
362828R1		0372199
363599R1		1102110
364925A1		0172208
365686R1		0172208
366776A1		0173245
367697R1		0173217
368079A1		0372204
369290R1		0372223
372596R1		1472227
376230C1		0173197
376230R1		0173197
378113R1		1472227
378113R2		1472227
379966R1		1472238
379966R2		1472238
380060R1		1401127
382228R1		0172235
38331K		0200143
383644A1		1602150
385120R1		1401129
385120R2		1401129
385674R1		0422134
385738R1		0422134
386160R1		0173200
386199A1		0302136
387920R1		0173219
390195A1		0744382
390460R1		0302134
393415R1		0172225
393750A1		0744379
393750A1ALT1		0744379
393751A1		0244357
395462R1		0372280
395463R1		0172253
395539R1		0372255
3955539R1		-
396472R1		0372258
396543R1		0372257
396829R1		0743163
396830R1		0372232
397175R1		0172225
397397R1		0372272
399480R1		0172195
400427A1		0357388
401128R1		0372245
401128R2		0372245
401691R1		0172201
401960R1		0173197
402253R91		0200128
402368A1		0757404
402370A1		0357383
403303R1		0173240
403348R1		0372223
403580R1		0173219
403617R1		0172225
403617R1B		0172225
403617R2		0172225
406097R1		0372244
413159A1		0714237
413159A2		0714237
427205C91		0372231
432016A1		0172221
434493A1		0172220
434493A2		0272218
434493A3		0272215
435074A1		0372240



		
440085A1		0172221
440498A3		0323233
452864R1		2602125
464351R1		0172192
473468R2		0372271
475610R1		0173191
477599R2		0372280
480240C91		0372255
485610R1		0172214
487043R1		0173191
487994R1		0372204
487996R1		0372203
488077R1		1472227
488082R1		0372234
488082R2		0200098
48878D		0172195
489399R1		0372286
490489R2		0372288
492102R1		2501308
492103C1		1401194
49341D		0400065
493649R1		1472273
49364R1		1472273
493650R1		0372231
4L290		0172192
523030R2		0173240
52318DA		0172189
527470R1		1472251
527621R1		0173230
528419R91		0301131
530076R1		0372257
530186R1		0372257
532030R2		1473236
532031R2		1573238
532746R1		1401125
534310R1		0372255
534311R1		1472251
537072R1		1401125
537072R91		1401125
537072R92		0201124
543394R2		0203194
54857DB		0372193
54867D		0372203
549107R1		0272210
549108R1		0172208
549599R1		1472238
549609R1		0372231
549821R1		0372193
549822R1		1472264
552747R2		-
553079R1		0101222
553139R1		2001178
553406R1		0101151
553456R2		1901098
553456R2A		1901098
555048R1		2904308
559064R1		0202285
560689R1		0402170
56235C1		1472264
563782R1		1401253
564494R2		0302219
564728R1		1402336
565565R1		0301324
57842C1		0372199
581832R1A		2301174
581832R1B		2301174
582450R1		0301243



		
586452C1		0742142
586542C1		0742142
588894R1		1901115
589622R1		1401412
589623R1		1501398
59003C1		0172219
59004C1		0172211
591878R1		0202268
592030R1		0200073
592035R1		0210131
592038R2A		1401180
592038R2B		1401180
595348R11		0702199
596222R1		1402270
596361C1		0172192
596595R1A		0402131
596595R1B		0402131
59701C1		0372280
59702C1		0372297
599060R1		1510140
599355R1		0202245
599428R1		0302205
599428R1A		0302205
599428R1B		0302205
59969C91		0717151
607666R1		0101159
607666R1A		1401161
607666R1B		1401161
607898R1		0302179
6100645M1		1472238
610380C1		0173218
610410R1B		0101172
610521C1		0301141
610521R1		0301141
610531R1		1201291
610534R1		0101168
61083C1		0172195
61084C1		0122155
611932R2A		0402153
611932R2B		0402153
612046R1A		0101366
61284D		0372197
617910C1		-
617910R1		0301147
618829R1B		0301324
619117R1A		0301141
619117R1B		0301141
621770C1		0372242
627297R1		-
62817C1		0422134
632102R1		-
632702R1		0502215
633728R2		0203328
65337C2		0172208
657185R1		0402153
657411R1		0201173
662901R1		0201112
665299R1		2001178
665398R1		-
665970R1		0703182
666390R1		0102216
667068R1		-
668057R1		-
668287R2		2002167
668496R1		-
668902R1		1201153
670144R1		-



		
670278R1	-	
670282R1	-	
670464C1	0201112	
670572C1	0201097	
670582C1	1401101	
670741C1	1401110	
671465R3	0200090	
672177R1	0402155	
672178R1	0102163	
672974R2	0810190	
673026R3	1513209	
673481C1	1401125	
673685R1	0102189	
673685R1B	0102189	
673947C1	0172220	
674620R1	0202182	
674965R2	0702199	
676620R1	2501072	
676622R1	0173208	
676626R1	0173197	
676645R1	0173219	
676835R1	0372234	
680600C1	1401125	
680614R1	0172235	
68386C1B	0173218	
688192C91	0201152	
700704407A	0101099	
700704407B	0101099	
700705773A	1901115	
700705773B	1901115	
700707578A	0200110	
700707578B	0200110	
700713435A	0200098	
704449R1	0172195	
711118R1	1900095	
712216R1	1900095	
713480R1	0372234	
714241R1	0372234	
716404R1	0173225	
716415R1	0173231	
716417R1	0173234	
717356R91	0173231	
72-141383-8	2117119	
72-153003-0	0224223	
726276R1	0201108	
726278R1	1901094	
726285R1	0201112	
72896C1	1401208	
73806C1	0173195	
739987R1	2501076	
758866R1	0200093	
76-109851-3	0324261	
764956R1	1900097	
765434R1	1330221	
767587R1	2301174	
768308R1	0422134	
769482R1	0172208	
769543R91	2501076	
769830R2	0202245	
7855687A	1401180	
790522R1	1602150	
793037R2	-	
793040R1	0502215	
793051R2	-	
793094R1	0102129	
793094R2	0102129	
793398R1	0302224	

		
793398R2	0302224	
793417R1	1402291	
794464R2	0711204	
794484R1	1902206	
794489R2	0311196	
80130C1	0372257	
823019C1	0702292	
823091C1	1901283	
823653C1	1924192	
824202C1	1901283	
824474C1	0323169	
824880C1	0101291	
824881C1	0202305	
824881C1A	2602304	
824881C1B	2602304	
824961C1	0310153	
825942C1	1401487	
826761C1A	0172208	
826761C1B	0172208	
829131C1	0324271	
829356C1	0101158	
829626C1	0172217	
829627C1	0173240	
829627C1A	0173240	
829627C1B	0173240	
829920C1	1472238	
829921C1	0172225	
829921C1A	0372223	
829921C1B	0372223	
830122C1	0173205	
830123C1	0173213	
832017C1	0102257	
832044C2	2002298	
84657C1	0372262	
84766C1	0272210	
857938A	0201090	
901375T1	0372223	
90-1375T1	0372223	
901502T1	1699317	
902383T1	0784241	
90-2383T1	0784241	
903650T1	2388232	
907190T1	1272212	
907729T1	1472236	
908383T1	0742158	
90-8383T1	0742158	
913637R	0373178	
936331R1	0372245	
937806R1	-	
937928R1	0305315	
937929R1	0102328	
937932R1	-	
942053R	0273217	
98-024334	0223201	
98-027803	1425183	
98-029076	1123251	
98-029103	1413201	
98-031590	1424253	
98-031800	0324263	
98-039776	1426413	
98-039778	1826316	
98-041779	1124364	
98-043775	0724399	
98-045743	0371357	
98-045896	2671363	
98-046372	0743188	
A11441	0173194	

		
A11444	0372232	
A135265	1472227	
A138001	0172253	
A138760	0372231	
A139265	0422134	
A145325	0301118	
A162484	0372262	
A169970	0272210	
A184652	0172211	
A18537	0173211	
A189040	0372223	
A189285	0272215	
A19920	2601106	
A21457	0372232	
A21461	0422134	
A22608	0372234	
A22763	0173192	
A22764	0173189	
A22765	0173199	
A22766	0173195	
A34359	0173244	
A34820	0422134	
A38824	0422134	
A57123	1601103	
A57130	0301118	
A59762	0301118	
A61048	0201112	
A62962	0372272	
A65716	0372272	
A65717	0372272	
A75577	0172219	
A76745	0301118	
A76758	0372223	
A77082	0501121	
A77938	0785276	
A78022	0285309	
A903050	0373225	
A9628	0172220	
B50	0201102	
B506234	0702212	
B506235	2602244	
B506238	1101149	
C144	2002283	
D127502	0372240	
D128065	0172214	
D129916	0172219	
D43913	2601106	
D53495	0372242	
D60572	0173200	
D73446	0172233	
D80856	0173191	
D80857	0173225	
D84316	0172211	
DF070542	2002237	
EN366	1699317	
F12280	2603285	
F13212	0112247	
F13803	2602457	
F16447A	1401231	
F19498	2002190	
F19549	0702292	
F23028	1423290	
F23261A	1601103	
F23261B	1601103	
F7865	0102411	
F9659	1402317	
FH262600	0305315	

CASE INTL. HARVESTER	  	
	G11233	
G46083		0173190
G46238		1472227
H310409		0172215
H310409A		0172215
H339341		0201096
H429357		0173230
H938752		2382249
J903099		0785278
J911558		0285271
J911559		0385270
J911561		0785285
J911562		0785269
J911563		0785276
J911565		0385270
J911566		0285281
J911567		0785286
J911572		0785276
J911573		0785278
J911574		0785278
J911587		0785262
K307429		1272212
K308448		0422134
K311714		0173232
K68073		0373225
K903050		0173223
K912196		0173218
K949311		0173235
K952514		0173227
L10746		0173222
L11111		0372240
L19082		0372240
L47236		0373221
L49006		0372244
L50593		0422134
L57802		0422134
L57804		0172230
L72739		0400081
M32813		0102107
MB041704		0173212
MD007528		0173208
MD027458		0173209
ND9674		0701268
Q938736		0272210
R12232		0172219
R17745		2602118
S202900		2382249
S208005		0372232
S27955		0273217
S431718		0172208
S80928		0172217
S82985		0372204
S86213		1472227
S938738		1573238
S94499		1472236
T38546		1401127
T39995		1272212
T911557		0785286
T911567		0785286
TE121011127		0122155
TE12101255A		0173227
TE12201205		1472236
TE1220134		0173232
CATERPILLAR		
1P3085		0422134
1P4334		0422134
2P4191		0172235



CASE INTL. HARVESTER	  	
	2P5619	
2P6532		1472264
2P6818		0172225
2P6820		0172221
2P8624		2902164
2S2743		0372240
2S5218		0372245
2S9506		0122155
2S9778		0272247
3S3961		0372244
3S6272		1472236
3S9652		1472264
4B2544		0172217
4M6291		0272215
4N6013		1472238
5B7168		0272210
5H7371		2902164
5M8135		0172235
5M8137		0372231
5S1817		0372258
5S3244		0372262
5S5249		0372260
6N4548		0301141
6N6650		0301141
7B344		0202139
8M0959		0402153
8M8335		0372257
8M8336		0172253
9N1329		0172217
CHALLENGER		
1976291		1490281
1976292		0190278
197-6291		1490281
197-6292		0190278
CLAAS		
7700035746		0173245
7700037114		0372257
7700037116		0372260
7700043752		0785285
7700048822		0285329
7700050889		0785355
7700057145		1485343
7700059170		0285273
7700062253		0285274
7700062256		0285309
7700062257		2885308
7700062268		0185275
7700062485		0285263
7700063621		0385359
7700066453		0385331
7700066699		0285310
7700066721		0785278
7700066723		0385306
7700066725		1485304
7700066727		0285357
7700066735		1485352
7700066737		0285329
7700066739		1485353
7700068065		0285343
7700068151		1587240
7700068536		0285280
7700068539		2885308
7701031863		0372232
006307.0		1519340
007278.0		0203292
010197.0		0330292
020344.0		0101285



CASE INTL. HARVESTER	  	
	020345.0	
020600.0		1924209
020601.0		1401231
030144.0		1403323
030350.0		1423144
051689.0		0101285
052393.0		1900113
052393.1		1400115
055292.0		2001129
055772.0		0201258
055880.0		0373251
055893.0		1900121
055965.0		2901237
056961.0		1900106
058394.0		1424187
060162.0		0301353
060304.1		1419521
060305.0		1419485
060306.0		1419300
060306.2		0202275
060306.3		0202275
060916.0		1419548
060949.0		1419589
060949.1		1402556
060954.0		1401570
061024.0		1401518
061213.0		1402532
061214.0		1402609
061252.0		1402650
061253.0		1402646
061253.1		1402650
061253.2		1402650
061306.2		1419300
061353.0		1402622
061353.1		1402622
061360.0		1402622
061360.1		1402621
061361.0		1402547
061700.0		1423319
061700.1		1423319
061701.1		1402355
061701.2		1402358
061872.0		1402336
061878.0		1402412
061902.0		1402479
062043.0		0102464
062294.0		0101225
063285.0		1426255
063309.0		0325358
063940.0		0402153
064168.0		1424251
064168.1		1424251
064168.2		1424251
064874.0		0302146
066034.0		1901188
067289.0		1442293
067290.0		1442228
067745.0		1426744
067746.0		1449787
067747.0		1499787
067747.1		1499787
067748.0		1499788
067789.0		1499333
068752.0		0101285
068752.1		0101285
068786.0		1401272
068786.1		1401272



OE			Gates
069925.0		0101172	
070052.0		0201102	
070310.1		0101298	
070952.0		1426410	
070952.1		1426410	
070952.2		1426410	
070953.1		1425408	
072110.0		1470277	
073199.0		0325362	
073201.0		0325362	
073201.1		0325362	
073202.0		1425378	
073202.1		1425378	
073203.0		1424202	
073203.1		1424202	
073204.0		1470303	
073204.1		1470303	
073205.0		1426417	
074771.0		1426423	
074771.1		1426423	
074771.2		1426423	
074801.0		1499846	
074803.0		1426413	
074803.1		1426413	
074803.2		1426413	
076401.0		1499855	
076401.1		1499855	
076403.1		1470339	
077276.0		1400286	
077400.0		0101168	
077401.0		0101169	
077796.0		1449760	
077796.1		1449760	
077797.0		1426712	
077797.1		1426712	
080167.0		1499348	
081648.0		1499348	
083615.0		1499503	
083668.0		1449407	
083668.1		1449407	
090255.0		1499349	
090256.0		1499357	
090265.0		1426813	
090266.0		1449856	
090267.0		1474897	
103735.0		2787298	
104098.1		0343303	
104497.0		2037291	
104914.0		0302134	
104990.0		0202139	
105580.0		1437204	
105603.0		1637196	
105860.0		2001190	
115085.0		0272218	
133523.0		0422134	
133528.0		1472236	
133549.0		1472238	
133549.1		1472238	
133589.0		0372231	
133630.0		0372234	
133630.1		0372234	
133635.0		1472251	
133635.1		1472251	
133640.0		0372258	
133641.0		1472264	
133642.0		0122155	
140755.0		1426253	



OE			Gates
140756.0		1484870	
142232.0		1442253	
145262.0		0201102	
145265.0		0372231	
145267.0		0172208	
146084.0		1472227	
146696.0		0372231	
146890.0		1400072	
147217.0		0172228	
147218.1		0172225	
147219.0		0173218	
147227.0		0372232	
147228.1		1600100	
147233.1		0372244	
165200.0		0173205	
176432.0		1423404	
176438.0		1423290	
176440.0		1423286	
176442.0		2124287	
176442.1		2124287	
176474.0		1426173	
176474.1		1426173	
176475.0		1415210	
176542.0		2025172	
176542.1		2025172	
176543.0		1424162	
176543.1		1424162	
176544.0		1401101	
178681.0		1519193	
178683.0		0112166	
178684.0		1912236	
178687.0		0325290	
178698.0		1901115	
179205.0		0310128	
179206.0		0117132	
179207.0		1401129	
179208.0		0372223	
181501.0		0224306	
211148.0		2137177	
211148.1		-	
211238.0		-	
211240.0		1118081	
211596.0		0173222	
211597.0		0173232	
212759.0		1402373	
213589.0		0300212	
214243.0		1443193	
214250.0		0372240	
233510.0		0302146	
233525.0		0337225	
233839.2		0201112	
233843.0		1401129	
233843.1		1401127	
233943.0		0101158	
260283.0		1425439	
261545.0		1499350	
261546.0		1426351	
310939.0		1472238	
343110.0		1401208	
344014.1		0202141	
350462.0		1423393	
350463.0		1423348	
350517.0		0202361	
352371.0		1425292	
352371.1		1425292	
352403.0		1426293	
355658.0		1423364	



OE			Gates
355696.0		-	
372010.0		0201333	
391650.0		0325282	
393326.0		1423267	
433639.0		1601120	
495067.0		1823248	
495067.1		1823248	
495431.0		1468360	
500273.1		1630327	
500297.0		0730313	
500863.0		1430287	
500867.0		2330562	
501771.0		1403222	
501802.0		0101105	
501802.1		0101105	
501903.0		1401137	
501925.0		0201215	
503459.0		1401304	
503969.0		-	
505112.0		0201177	
505113.1		0101285	
505143.0		1454386	
505143.1		1454386	
506023.0		1430480	
506040.0		1530435	
506050.0		0303409	
506671.0		1454323	
506671.1		1454323	
506671.2		1454323	
506792.0		1630347	
506792.1		0330351	
506880.0		1430283	
506940.0		1430658	
507020.0		1401271	
507278.0		0203292	
507317.0		1502315	
507508.0		0130272	
507626.0		0302326	
507723.0		0201090	
507908.0		0201092	
509010.0		0701422	
509035.0		1501475	
509035.1		1501475	
509435.0		0201343	
512087.0		0172253	
523252.0		1430352	
528305.0		1437205	
532011.0		0101105	
532011.1		0101105	
538714.0		0301117	
539433.0		-	
539443.0		1499395	
544048.0		1425161	
544049.0		1425183	
544049.1		0223179	
544083.0		1425256	
544096.0		1425187	
544114.0		1424251	
544114.1		1424251	
544115.0		1424251	
544147.0		2002279	
544164.0		1425257	
544166.0		0223201	
544172.0		1423656	
544172.1		1423656	
544216.0		1401241	
545668.1		0200110	



		
545689.0		1400227
545954.0		1485268
549055.0		1402522
549055.1		1402522
549099.0		1425496
549151.0		1423478
549752.0		1400071
549752.1		1401241
551068.0		1430400
551190.0		1430746
554016.0		1402547
554017.0		1402474
554093.0		1429336
554098.1		1923257
554099.1		1423723
554121.0		0723443
554171.0		1423467
560562.0		1403248
560563.0		1403228
560690.0		1330221
560940.0		1430658
566108.0		1449471
567824.0		1424259
567825.0		1424183
569528.0		1925345
570195.0		1423216
570195.1		1423292
570407.0		1425429
570407.1		1425429
570827.0		1424475
570827.1		1424480
572150.0		0726208
573443.0		0202187
573725.0		1424375
573726.0		1524314
577100.0		1425459
577101.0		1425623
577720.0		1423198
577720.1		1423198
577721.0		1449458
578331.0		1424200
578332.0		1124342
580157.0		0785286
580166.0		1472238
584627.0		0785285
584627.1		0785285
590195.0		1423216
596978.0		1442227
602387.0		0122155
602387.1		0122155
603013.1		0301131
603015.0		1413166
603015.1		1413166
603017.0		1402436
603017.2		1402436
603017.3		1402436
603033.0		1423476
603048.0		1454282
603122.0		1403325
603209.0		1402317
603247.0		1424183
603247.1		1424183
603283.0		0302220
603284.0		2354342
603290.0		1402317
603317.0		1413201
603331.0		0302220

		
603336.0		1429345
603336.1		1429345
603337.0		0202222
603341.0		1601120
603354.0		1424250
603378.0		0201097
603380.0		1410210
603380.1		1410210
603427.0		1423267
603430.0		1402412
603762.0		0323472
609762.0		0323472
609763.0		1423210
609822.0		1424273
609823.0		1414208
610196.0		0130272
610197.0		1402217
610830.0		1401275
610833.0		1401271
610835.0		-
617001.0		0203201
617309.0		1403254
617309.1		1403254
618123.0		0101169
621903.0		1443151
621903.1		1443151
622156.0		0201096
622156.1		0201096
623252.0		1430352
623425.0		2601323
623425.1		2601323
623427.0		1401378
623427.1		1401378
624131.0		1401081
628172.0		1423656
628175.0		0301183
628533.1		1402410
628579.0		1402550
628630.0		1479291
628779.0		1402588
628782.0		1499431
628784.0		1423210
628785.0		2624322
628787.0		1425228
628788.0		1424331
628791.0		1424641
628792.0		0224234
628847.0		1413149
628847.1		1413149
628888.0		1423400
628964.0		1485350
628964.1		1485350
628978.0		1423361
628981.0		1401487
628991.0		1401499
629000.0		1425229
629000.1		1425229
629001.0		1425164
629001.1		1425164
629001.2		1425164
629002.0		1601103
629002.1		1601103
629035.0		1415208
629036.0		1454407
629081.0		0202305
629081.1		1402307
629133.0		1425167

		
629133.1		1425167
629142.0		1425218
629214.0		1477269
629214.1		1477269
629279.0		2025172
629366.0		1424215
629366.1		1424215
629402.0		0301373
629410.0		1402129
629412.0		1413193
629436.0		1423274
629441.0		0302390
629445.0		1901098
629510.0		1424238
629510.1		1424238
629580.0		0315188
629580.1		1415188
629732.0		1401401
629732.1		1401401
629732.2		1401401
629737.0		1413193
629739.0		0701268
629756.0		1413195
629758.0		1413193
629763.0		1423210
629764.0		1400072
629769.0		1423207
629769.1		1423207
629836.0		0302302
629908.0		1443160
629908.1		1443160
630011.0		1903177
630025.0		-
630043.0		0139389
630118.0		1903286
630144.0		1403323
630156.0		1478450
630169.0		1403308
631904.0		1478455
633030.0		0201108
633030.1		0201108
633030.2		0201108
634019.0		0301155
634019.1		0301155
634046.0		1401137
635367.1		1437374
635427.0		1413320
635427.1		1413320
635494.0		1401304
635587.0		1437374
636021.0		1430198
636021.1		1430202
638037.1		1454222
639226.0		0101151
639226.1		0101151
639373.0		1430400
639417.0		0101168
640208.0		0319285
640653.0		1901251
640653.1		1901251
641419.0		0302428
644014.0		1902144
644014.1		1902144
644015.0		1423179
644015.1		1423179
644016.0		1424181
644016.1		1424181

		
644017.0		1426173
644018.0		1426230
644018.1		1426230
644141.0		1429343
644141.1		1429343
644177.0		1414168
644181.0		1900121
644209.0		0302251
644267.0		1401134
644362.0		1410148
644363.0		1423333
644368.0		1402522
644368.1		1402522
644369.0		1402501
644391.0		1402373
644399.0		1402508
644403.0		1426260
644404.0		1425254
644404.1		1425254
644405.1		1425191
644405.2		1425191
644418.0		1479291
644418.1		1479291
644419.0		0302424
644447.0		1401412
644448.0		1400153
644448.1		1400153
644465.0		1924209
644509.0		1402270
644514.0		0172214
644537.0		1900151
644538.0		1623311
644539.0		1602631
644685.0		1424218
644685.1		1424218
644771.0		0202305
644781.0		0200118
644843.0		1400115
644866.0		1323464
644884.0		1499431
644885.0		1424219
644889.0		1423319
644890.0		1423329
644891.0		1423196
644892.0		1424282
644893.0		1423240
644894.0		1323464
644898.0		1423224
644899.0		0102250
644902.0		1423292
644928.0		1472292
644928.1		1472292
644942.0		1402293
644961.0		1424647
644965.0		2124287
644966.0		1424218
644969.0		1423211
650039.0		0200086
650043.0		0200109
650046.0		0200130
650051.0		1400119
650083.0		0172237
650138.0		0202209
653059.0		0203300
653060.0		1424350
653062.0		0203313
653063.0		1403334

		
653064.0		2103333
653120.0		1430488
653121.0		-
653340.0		0137218
653380.0		1405255
653380.1		1405255
653450.0		0137218
653779.0		1630327
653933.0		1601120
654013.0		1419323
654534.0		0730341
654584.0		0730341
655408.0		1413315
656028.0		0201109
657793.0		1400087
659025.0		1400066
660314.0		0726296
660315.0		0323219
660316.0		1423214
660382.0		1485353
660409.0		1423198
660409.1		1423198
661031.0		0223185
661031.1		0223185
661031.2		0223185
661031.3		0223185
661092.0		1426198
661092.1		1426196
661092.2		1426196
661093.0		1423202
661114.0		1443167
661128.0		1402358
661220.0		1424259
661220.1		1424259
661239.0		1426236
661239.1		1426236
661244.0		1400119
661245.0		0200125
661298.0		1423274
661301.0		1402451
661337.0		0102464
661345.0		1400216
661361.0		0101168
661362.0		0325214
661362.1		0325214
661362.2		1425215
661365.1		1425187
661366.1		1825189
661378.0		1402486
661378.1		1402486
661405.2		1425191
661425.0		0201264
661427.0		1499369
661429.0		1499328
661430.0		1414168
661435.0		0302241
661451.0		1425229
661458.0		1425228
661458.1		1425228
661469.0		0202268
661498.0		0702292
664448.0		1200149
667219.0		0201102
667238.0		0202245
667242.0		1401113
667245.0		0301392
667246.0		1401304

		
667248.0		1453293
667248.1		1453293
667248.2		1453293
667249.0		1423196
667250.0		1423210
667251.0		0123224
667251.1		1423224
667252.0		1423240
667253.0		0323453
667255.0		1424282
667255.1		1424282
667256.0		1423216
667367.0		0272247
667427.0		1424253
667447.0		1401306
667452.0		1449337
667452.1		1449337
667453.0		1426293
667454.0		1402549
667454.1		1402549
667456.0		0372231
667457.0		1410203
667458.0		1424296
667477.0		0101311
667511.0		0101242
667530.0		1463300
667530.1		1463300
667551.0		1402587
667551.1		1402587
667554.0		1424560
667560.0		1472264
667560.1		1472264
667561.0		1400234
667561.1		1400234
667633.0		-
667651.0		0423458
667673.0		1472227
667680.0		0225286
667681.0		0223204
667682.0		1423211
667683.0		1402292
667683.1		1402291
667684.0		0202172
667781.0		0200118
667788.0		1468487
667798.0		1401194
667798.1		1401194
667798.2		0301198
667845.0		0202222
667846.0		0202168
667858.0		0323448
667881.0		1499431
667891.0		1469483
667891.1		1469483
667934.0		1423301
667947.0		0323281
667957.0		1401208
667958.0		1423217
667958.1		1423216
667958.2		1423216
667958.3		1423216
667973.0		1401234
667974.0		1401384
667981.0		2023212
667981.1		2023212
667981.2		1423211
667983.0		1424313

CLAAS



OE			Fitas
667993.0		2602445	
668619.0		0385252	
670224.0		1462186	
670224.1		1462186	
670229.2		-	
670244.1		1462186	
671012.0		1424227	
671012.1		1424227	
671012.2		1424226	
671013.0		0202230	
671013.1		0202230	
671015.0		1415180	
671083.0		1413193	
671209.0		1459293	
672250.1		1424166	
672350.0		1424166	
672350.1		1424166	
672351.0		1423192	
672353.0		0302390	
672358.0		0302220	
672359.0		1429345	
672359.1		1429345	
673601.0		-	
673614.0		1423188	
673614.1		1423188	
673625.0		1424162	
673638.0		1403239	
673638.1		1403239	
673639.0		1403310	
673639.1		1403310	
673690.0		0302134	
673690.1		0102137	
678046.0		0301211	
680334.0		1424212	
680334.1		1424212	
685693.0		0372234	
687046.0		0301211	
689175.0		1401101	
692149.0		1424269	
692150.0		1424276	
695610.0		1499313	
695610.1		1499313	
702509.0		1403228	
702536.0		1413160	
703314.0		0301183	
706087.0		0401279	
706829.0		0203240	
707001.1		1401442	
712419.0		1413156	
712419.1		1913165	
712419.2		1413156	
713506.0		0101200	
713506.1		0101200	
713506.2		0101200	
718717.0		1401209	
720695.0		0202285	
720696.0		1429283	
720696.1		1429283	
720866.0		1423274	
721211.0		0172237	
721295.0		1901115	
721306.0		1482289	
721307.0		1482291	
724043.0		0201124	
724100.0		1424398	
724101.0		1423396	
724141.0		0102257	

OE			Fitas
724168.0		1602195	
724179.0		1401145	
724180.0		1423389	
724181.0		1423389	
724193.0		0201152	
724247.0		1402474	
724247.1		1402474	
724248.0		1402474	
724248.1		1402474	
724301.0		0202209	
724301.1		0702212	
724339.0		1902206	
733311.0		2002190	
733361.0		1401450	
740803.1		1426413	
742023.0		0124204	
742024.0		2002323	
742025.0		0502215	
742026.0		1601218	
742026.2		1601218	
742027.0		0301183	
742028.0		1101149	
742030.0		2002228	
742131.1		0101227	
742143.0		0201328	
742182.0		1499335	
742206.0		1401164	
743910.1		0285317	
744785.0		1401216	
744833.1		0323244	
744870.0		1414208	
744873.0		1442229	
744874.0		1900121	
744913.0		1201291	
744963.0		1401231	
746505.0		0373264	
746506.0		0101222	
746507.0		1429203	
746508.0		0201155	
746508.1		0201155	
746509.0		0101168	
746549.0		0173257	
749701.0		0300230	
749712.0		1423329	
749713.0		1423364	
749714.0		1424331	
749715.0		1424366	
749813.0		0324284	
749824.0		1472292	
749828.0		1423394	
749859.0		0125349	
749886.0		1424641	
749886.1		1424641	
749895.0		0224223	
749914.0		0302197	
749951.0		1413216	
750136.0		1429231	
750193.0		0401111	
750193.1		0401111	
750193.2		0401111	
750284.0		-	
750288.0		1401234	
750292.0		0101230	
750293.0		1401081	
750294.0		2001143	
750296.0		0101085	
750316.0		1429233	

OE			Fitas
750382.0		0200098	
750382.1		0200098	
750624.0		0101085	
750888.0		1401234	
751112.0		1411159	
754315.1		-	
755070.0		1601120	
755070.1		1601120	
756051.0		0202168	
756059.0		1430228	
756446.0		1423364	
756466.0		1423364	
756474.0		1410169	
756508.0		1201153	
758662.0		0301131	
758662.1		2001129	
758719.0		1401122	
758853.0		-	
758854.0		1429214	
760869.0		0385270	
760870.0		1472273	
760870.1		1472273	
761057.1		0101099	
761411.1		0372242	
761412.0		0372240	
761979.0		0285317	
761979.1		0285317	
765176.0		1401314	
765985.0		1900123	
767057.0		0101099	
767057.1		0101099	
767113.0		0201108	
768125.0		2383223	
769005.0		2354241	
769202.0		1454222	
769202.1		1454222	
770214.0		1430265	
772657.0		0102184	
772657.1		0102189	
772658.0		1430746	
772659.0		-	
772660.0		1430751	
773313.0		0201333	
774099.0		1454371	
774100.0		1454423	
775049.0		1430480	
775698.0		0101159	
775869.0		0101159	
778561.0		1459199	
778561.1		1459199	
778717.0		1401209	
778717.1		1401209	
779039.0		1613159	
779212.0		-	
779213.0		1401405	
779214.0		1429231	
779272.0		1429244	
780419.0		1430213	
781038.0		2354293	
781047.0		1330221	
781394.0		0717151	
781399.0		1601185	
781400.0		0101164	
783268.1		0372234	
783430.0		1401129	
783430.1		1401129	
783476.0		0372318	

OE			Gates
783476.1		0372318	
783876.0		1417218	
785143.0		1401180	
785168.2		1402129	
785172.0		1401175	
785172.1		1401175	
785173.0		1411336	
785174.0		1468350	
785174.1		1468350	
785176.0		1401314	
785341.0		1401180	
790461.0		1411351	
790502.0		2301262	
791307.0		1469350	
796450.0		0242166	
796474.0		0385331	
796475.0		0285329	
796786.0		1485332	
796988.0		0285314	
796998.0		0285314	
798498.0		0285314	
798779.0		1442232	
800306.0		1454407	
800309.0		2301174	
800448.0		1430287	
801221.0		1430231	
801222.0		1401231	
801491.0		0203206	
801680.0		1401248	
802530.0		1901188	
802931.0		1401241	
803309.0		2301174	
805135.0		1819202	
808761.0		1904187	
821249.0		0100083	
821734.1		0300206	
821734.2		0300206	
825944.0		0200283	
829094.0		1401137	
837192.0		0300207	
837195.0		0172217	
837543.0		1400076	
837546.0		1400264	
895104.0		1403239	
895105.0		0203187	
901573.0		0372262	
906561.0		1449281	
906736.0		1425303	
906736.1		1425303	
914149.0		1424202	
916532.1		1424350	
917533.0		1223167	
917623.0		0702151	
927654.0		0302179	
928614.0		0101493	
928630.0		1479291	
929214.1		1402127	
930518.0		0902289	
931289.0		0102161	
931348.0		0702151	
934301.0		2001146	
934418.0		1402243	
934862.0		0301155	
936409.0		0301183	
936718.0		0301147	
937031.0		2101138	
937195.0		0172217	



OE			Gates
937605.0		2601082	
937997.0		1401129	
938171.0		1901196	
938171.2		1901196	
938931.0		1401209	
939297.0		1319233	
940490.0		0118122	
943227.0		2837174	
943234.0		-	
947112.0		2601079	
947916.0		1400079	
949396.0		1401103	
949668.0		1401208	
949670.0		2501076	
949888.0		1401220	
950133.0		1401216	
950890.0		1425156	
951003.6		0173249	
951457.0		1401122	
951654.0		2601082	
951889.0		0324211	
951917.0		1401209	
952578.0		2301174	
952937.0		1401161	
952937.1		1401161	
953002.8		1429248	
954655.0		0201124	
977505.0		1437374	
977505.1		1437374	
977506.0		1437256	
977506.1		1437256	
977631.0		1401137	
980850.0		1424181	
980851.0		1424227	
980852.0		2624191	
981678.0		-	
984855.0		-	
984885.0		1424202	
984885.1		1424202	
985517.0		1424187	
986390.0		1425191	
986700.1		1424253	
987883.0		1425204	
A000922		0202230	
A000946		1419548	
AN1068		0226328	
AN1462		0224306	
AN443		0324545	
AN655		0302345	
AN916		2624278	
E100120		0323426	
E100690		1419593	
E101970		1424162	
F492198.0		1499396	
K052392.01		1400115	
NF001081		1118081	
NF006116		0202172	
NF006119		0101430	
NF2006115		1454282	
NF2006120		1902351	
T264		1423144	
WA001507		1454222	
X334510.0		0102174	
X372010.0		0201333	
COCKSHUTT			
Z527		2502096	
Z555		0172225	



OE			Gates
Z577		0173235	
Z671		0173240	
Z880		1472236	
Z881		0372232	
Z882		0372240	
Z883		0372231	
Z928		1472238	
DEUTZ-FAHR			
33138		0501121	
33566		0173230	
33567		1472238	
65402		0102161	
0065402		0102161	
67529		2902164	
79582		0301080	
82879		1472236	
86979		2902164	
178398		1473203	
203073		1401081	
204481		0372255	
207003		1601066	
209656		2501072	
215885		2601066	
226935		1472227	
227398		0272247	
227470		1472227	
229211		0372223	
229559		0372223	
233432		0173210	
233489		0172215	
233490		0172215	
235353		0372223	
235394		0172208	
237048		0372223	
237386		0172217	
240595		0372245	
243021		1472236	
245120		0372262	
246618		0372204	
248316		0172225	
252145		0172235	
254350		0372242	
254351		0372242	
255200		0372232	
256417		0372272	
256655		1472236	
256935		1472227	
259363		0172221	
259401		1401101	
259566		0902122	
260149		0372280	
260328		0372240	
261802		0372240	
263408		1472238	
268485		1472236	
269183		0301118	
272411		0172220	
273193		1401129	
273419		0102123	
273705		0372232	
562203		0172219	
602944		0201112	
621852		-	
673606		2902164	
800116		1401081	
1100903		1501193	
1116078		1401081	



CLAAS



COCKSHUTT



DEUTZ-FAHR



		
1116080	-	
1116089	0101105	
1116092	0301117	
1116093	1901133	
1116096	0301183	
1116131	0102180	
1129778	1901115	
1129970	1519452	
1130742	0301155	
1136724	1454407	
1136731	0703249	
1136747	2619370	
1137509	0201124	
1139067	1401204	
1139079	0102176	
1139080	1202193	
1139081	1602195	
1139082	0202261	
1139083	0902289	
1139084	1402307	
1139085	0302345	
1139089	-	
1139090	1530435	
1139091	0203201	
1139204	0172195	
1139208	1118081	
1139209	2619314	
1139216	0273217	
1139217	0173218	
1139218	0173224	
1139220	-	
1139221	0173234	
1139222	-	
1139223	0173212	
1139229	0372223	
1139231	0422134	
1139232	0372234	
1139233	0372234	
1139241	1537326	
1139242	1537344	
1139247	-	
1139258	2619416	
1139259	2619416	
1139260	1519526	
1139301	1402336	
1141001	1699317	
1141004	1417242	
1141289	0717151	
1141342	1917235	
1141510	1425378	
1141530	1501527	
1141554	2502099	
1141591	0324377	
1141595	0202285	
1141608	1923287	
1141612	1402363	
1141613	1527171	
1141615	1527332	
1141622	0202222	
1141623	2619368	
1141624	1323464	
1141625	2623538	
1141637	1411159	
1141643	2602287	
1141645	1523480	
1141666	1402363	
1141749	1523568	



		
1141770	0302205	
1141789	1501475	
1141792	1924195	
1141798	1902351	
1141816	1423274	
1141819	1123301	
1141820	1559229	
1141823	2602331	
1141840	2301262	
1141850	1401336	
1141882	0102216	
1141904	1512154	
1141909	1524401	
1141912	1424227	
1141917	0102216	
1141918	1523306	
1141919	1524401	
1141938	0102184	
1141941	1524289	
1141944	1514231	
1141958	0102231	
1141971	1514192	
1142913	0372262	
1142948	0372245	
1143410	1501135	
1143412	0302326	
1143413	1501163	
1143497	0201333	
1145003	0101245	
1145025	0327375	
1145026	1915192	
1145049	1401204	
1145050	1524427	
1145051	0101225	
1145052	1901251	
1145053	1401499	
1145054	0301447	
1145055	1402412	
1145056	1525431	
1145057	0326432	
1145087	-	
1145093	-	
1145097	1510140	
1145102	1527454	
1145143	0202222	
1145186	1402317	
1145187	0223572	
1145188	2623489	
1145202	1560245	
1145203	0302219	
1145211	0302326	
1145214	1401194	
1145215	0301211	
1145216	1401260	
1145218	0101366	
1145219	1514231	
1145224	1510184	
1145226	0423318	
1145260	1523244	
1145261	1224221	
1145262	0723221	
1145263	0301373	
1145318	0217116	
1145329	2124287	
1145330	0323285	
1145331	1560245	
1145332	1560234	



		
1145335	1402469	
1145369	1560239	
1145374	0215198	
1145449	0702199	
1145457	1424202	
1145465	1562235	
1145475	0302240	
1145479	0227294	
1145504	2002237	
1145505	0302227	
1145625	2001146	
1145626	1512165	
1145628	0749465	
1145630	0324303	
1145631	1401180	
1145633	2602381	
1145660	0125322	
1145667	1923257	
1145669	0202141	
1145690	1524550	
1145699	0202141	
1145724	1560245	
1145725	0101172	
1145738	1402293	
1145742	1549263	
1145744	0749465	
1145766	1515202	
1145789	2001162	
1145790	2001129	
1145792	0102328	
1145823	-	
1145865	1524312	
1145866	1424560	
1145877	1527206	
1145884	2002237	
1145921	-	
1145949	0202332	
1145959	2001143	
1145960	1401122	
1145961	1424215	
1145977	0201155	
1145980	1523230	
1145989	0101222	
1146013	1901188	
1146025	0327375	
1146027	-	
1148512	0285294	
1149241	-	
1151369	0122155	
1151370	1472264	
1154303	0173231	
1154304	0172230	
1154306	0372240	
1154309	0272247	
1154333	0173247	
1154334	0173249	
1154350	0173227	
1154353	0172215	
1154354	0172219	
1154356	0372223	
1156958	1573238	
1160306	0373262	
1161612	1473236	
1161683	0272218	
1161685	0272218	
1161687	0172219	
1161693	0172221	



		
1161697		1472227
1161703		0372232
1161709		0372234
1161746		1472227
1161773		1472236
1161860		0173231
1161989		0172206
1161991		1272212
1162091		0173223
1162443		0173212
1162954		0173245
1163087		0173249
1163224		0172221
1163437		0173205
1163607		0173219
1163690		0173210
1164275		0372223
1164641		0422134
1168304		-
1168316		0272218
1168320		0372223
1168322		0422134
1168334		0372242
1169888		0172201
1171084		1472264
1171284		0372242
1171286		0172253
1172391		0172225
1173892		0173225
1174284		1472236
1174612		0173212
1174745		0372234
1174748		1472236
1174749		0372240
1174971		1511156
1175555		1472227
1175968		0422134
1175969		0372231
1175974		1472236
1176089		0173216
1176178		0173231
1176324		0173219
1177190		0272215
1178046		0373264
1178736		0272218
1178737		0172215
1178738		1472227
1178739		0372234
1178909		0272215
1178968		0172214
1179088		0272215
1179126		0173223
1179128		0373221
1179132		0902122
1179474		0173208
1179479		0172215
1179565		0373221
1179566		0173223
1179675		1573242
1179722		0173244
1179747		0173232
1179852		0173234
1179891		0272218
1180140		0173210
1180173		0173227
1180195		0173216
1180316		0173257



		
1180350		0372231
1180447		1599288
1180449		0173245
1180468		0172214
1180552		1472227
1180663		0172208
1180709		1473203
1180828		0172233
1180831		0173231
1180833		0173225
1180846		0373225
1180847		0172206
1180848		0272210
1180850		0272218
1181775		1272212
1231688		0302393
1397560		0372255
1397731		2137163
1397776		1301116
1397951		0118122
2073746		0172192
2074320		0372231
2091544		0173223
2091561		0173224
2097654		1272212
2100737		0173210
2232958		0173240
2234343		0173240
2235175		0173234
2235176		1573238
2235177		1573242
2235179		0373221
2235180		0173223
2235253		0273217
2235254		1573238
2235255		0173245
2235259		0173225
2235260		0173234
2235261		0173245
2235262		0173249
2235264		0173253
2235265		0173257
2235421		0173257
2235533		1573238
2235713		0173208
2237477		0173210
2419104		0172208
2420196		0272218
4147646		0172214
4154401		0173253
4154836		1573242
4156387		0173245
4156783		0173240
4157477		0173257
4335452		1402127
4337725		0201102
4337757		0102108
4338212		1601103
4342249		0372244
4343181		0372232
4348910		2602118
4349729		0701095
4349777		2502096
4349778		2602103
4359336		0372240
4386813		0201097
4395701		0173227



		
4396941		0173225
4452440		0401111
4452801		0272210
4454180		1542184
4455177		0372223
6015922		2023246
6015923		1125260
6024474		0124309
6154952		0902157
6155819		0502215
6204313		1613159
6210851		0202235
6210853		0301363
6210869		0200124
6210890		2001129
6210906		1601205
6210915		1401234
6210917		1401241
6210919		1401248
6210921		2301262
6210922		1401271
6210923		0501273
6210927		1401314
6210971		0302134
6210973		0902157
6210975		0102174
6210977		0102163
6210978		1102171
6210981		0102180
6210984		1202193
6210988		0202209
6210989		2002211
6210990		0202209
6210991		0302220
6210992		0702225
6210993		0302227
6210994		0202230
6210996		2002237
6210997		0302251
6211001		2602304
6211003		1502315
6211004		0302326
6211006		1402336
6211010		0102415
6211014		1530164
6211026		0130272
6211031		1530311
6211034		1530380
6211046		1903244
6211053		1530253
6212833		2117268
6212835		0337311
6212866		0372223
6212870		0372232
6212890		2317192
6212902		1437204
6212915		1529205
6212919		1529276
6212924		1519193
6212925		1519244
6212933		1519340
6215195		1560302
6215196		-
6215197		1560225
6215199		1560238
6215202		1510174
6215203		0203236



	
6215204	2610252
6215205	0203245
6215206	2010306
6215207	1511156
6215211	1413156
6215212	2013171
6215213	1513221
6215214	1513212
6215215	1813232
6215216	1513240
6215217	1562224
6215220	1514182
6215221	1514192
6215222	1514187
6215223	1514187
6215226	0713182
6215233	1923287
6215234	0323430
6215235	1501398
6215236	-
6215237	0224390
6215238	0323270
6215239	0323225
6215240	1423198
6215241	1523417
6215242	0223404
6215243	1523417
6215244	1527432
6215245	1527283
6215248	0324377
6215249	1524289
6215250	0224232
6215251	0124309
6215252	2624191
6215253	0224247
6215254	1424202
6215255	1524314
6215257	0724325
6215258	1524411
6215259	1525391
6215262	1525413
6215263	1904187
6215268	1524289
6228207	1917250
6234476	0439222
6236157	0539244
6236657	1411159
6240268	1505295
6240407	0102161
6241130	0812275
6241147	1254331
6241305	0312280
6255583	1602382
6256381	1401194
6256546	1901188
6256619	1601218
6256714	0301155
6257897	1502504
6257898	0302240
6273236	0202285
6285949	1524419
6301463	1419300
6311053	-
6528420	1581456
6580024	2117239
6580119	1417242
9461898	1514187

	
16015922	2023246
16061769	1401499
16062265	1524429
16062735	1926435
16062737	1527180
16062763	0172221
16062841	0100303
16062883	1524432
16062884	1517118
16062885	1527175
16063211	1525433
43303430	0301183
72160695	0173205
303526658	1472227
303526682	0373201
303527484	0372204
303535835	0172208
870025101776	1472236
870025101888	0502215
870025114612	0312291
870025116456	1118108
870025116905	2619370
870025117590	0202261
870025118732	0203273
880009461779	1513209
880022150256	0302200
880022150475	0301360
880022152071	0100057
880022152103	0172215
880022152118	1300092
880022152162	0200124
880022153106	0101087
880022153108	0101087
880022153110	0101088
880022153118	0701095
880022153145	1901115
880022153150	0301117
880022153158	0201124
880022153165	2001129
880022153170	1901133
880022153190	0301147
880022153195	0201152
880022153200	0301155
880022153202	0101156
880022153212	0101164
880022153230	2001178
880022153231	0301183
880022153266	1601205
880022153270	1401208
880022153275	0301211
880022153280	0201215
880022153283	1601218
880022153300	0101230
880022153305	1401234
880022153318	0301243
880022153345	0201264
880022153355	1401271
880022153363	0301276
880022153385	1201291
880022153412	1401314
880022154180	2354241
880022154425	1454423
880022154426	1454407
880022155121	2502099
880022155159	0302134
880022155190	0702151
880022155198	0902157



	
880022155200	0402159
880022155201	0102174
880022155202	0102176
880022155206	0102163
880022155217	1102171
880022155227	0102180
880022155228	0102180
880022155245	1202193
880022155246	1202193
880022155271	0202209
880022155273	0202209
880022155276	0502215
880022155280	0302219
880022155290	0702225
880022155292	0302227
880022155305	2002237
880022155325	0302251
880022155370	0202285
880022155371	0902289
880022155394	0302302
880022155400	1402307
880022155425	0302326
880022155439	1402336
880022155444	0202332
880022156135	1530164
880022156200	1430213
880022156254	1530253
880022156280	0130272
880022156295	1430283
880022156300	1430287
880022156425	1530380
880022157250	0203201
880022157302	0703249
880022157307	1903244
880022158150	0301117
880022158155	1401122
880022158175	1401137
880022158190	0301147
880022158254	1530253
880077533101	0217106
880077533123	1917124
880077533128	0372232
880077533131	0372234
880077533134	0117132
880077533148	1917135
880077533212	2317192
880077533213	2317192
880077533243	1417213
880077534132	1537168
880077534135	0117132
880077534145	2137177
880077534161	1118081
880077534175	2637200
880077534180	1437204
880077534181	1437204
880077534233	1537243
880077535265	1529254
880077535289	1529276
880077536157	0902122
880077536212	1519193
880077536280	1519244
880077536300	2119259
880077536315	2319270
880077536325	0119278
880077536335	0319285
880077536375	2619314
880077536400	2619333



		
880077536410		1519340
880077536425		2619352
880077536450		2619370
880077536511		2619416
880077536560		1519452
880077536580		1519452
880077536660		1519526
880078593101		1272212
880078596410		1519340
890009364692		0202141
890009461299		1560302
890009461327		1560225
890009461329		1560238
890009461503		1510174
890009461510		2010306
890009461533		1511156
890009461649		1562224
890009461787		1513240
890009461886		1514182
890009461888		1514192
890009461898		1514187
890009464676		0713182
890009464699		1513207
890009466040		0723228
890009466041		1423290
890009466042		0323426
890009466043		1923287
890009466044		1923287
890009466045		0323430
890009466046		0323440
890009466047		1923309
890009466048		0323440
890009466049		1423389
890009466050		0224390
890009466051		0323270
890009466052		3023227
890009466053		2023199
890009466054		1523417
890009466055		1623311
890009466056		0223404
890009466057		1523417
890009466100		1527432
890009466101		1527283
890009466180		1425378
890009466181		0224229
890009466182		1424366
890009466183		0324377
890009466184		1524289
890009466185		0224232
890009466186		0124309
890009466188		2624191
890009466189		1424250
890009466190		1424202
890009466191		1524314
890009466193		0724325
890009466194		1524411
890009466321		1525391
890009466325		1425249
890009466326		1525413
890009467200		1904187
1101901950000		1437242
1110612010700		0439222
1110703010500		0319285
1111030011900		1511156
1111612011900		1581456
1111612011901		0139374
1111612011902		0139374

		
1111614013400		1505295
1111617019300		1429283
1111630017300		0812275
1210712015910		0101187
1210712016000		0101200
1210737011100		1602501
1210737011900		0302240
087-002510-1.776		1472236
087-002510-1.888		0502215
087-002511-4.612		0312291
087-002511-6.456		1118108
087-002511-6.905		2619370
087-002511-7.590		0202261
087-002511-8.732		0203273
088-000946-1.779		1513209
088-002215-0.256		0302200
088-002215-0.475		0301360
088-002215-2.071		0100057
088-002215-2.103		0172215
088-002215-2.118		1300092
088-002215-2.162		0200124
088-002215-3.106		0101087
088-002215-3.108		0101087
088-002215-3.110		0101088
088-002215-3.118		0701095
088-002215-3.145		1901115
088-002215-3.150		0301117
088-002215-3.158		0201124
088-002215-3.165		2001129
088-002215-3.170		1901133
088-002215-3.190		0301147
088-002215-3.195		0201152
088-002215-3.200		0301155
088-002215-3.202		0101156
088-002215-3.212		0101164
088-002215-3.230		2001178
088-002215-3.231		0301183
088-002215-3.266		1601205
088-002215-3.270		1401208
088-002215-3.275		0301211
088-002215-3.280		0201215
088-002215-3.283		1601218
088-002215-3.300		0101230
088-002215-3.305		1401234
088-002215-3.318		0301243
088-002215-3.345		0201264
088-002215-3.355		1401271
088-002215-3.385		1201291
088-002215-3.412		1401314
088-002215-4.180		2354241
088-002215-4.425		1454423
088-002215-4.426		1454407
088-002215-5.121		2502099
088-002215-5.159		0302134
088-002215-5.190		0702151
088-002215-5.198		0902157
088-002215-5.200		0402159
088-002215-5.201		0102174
088-002215-5.202		0102176
088-002215-5.206		0102163
088-002215-5.217		1102171
088-002215-5.227		0102180
088-002215-5.228		0102180
088-002215-5.245		1202193
088-002215-5.246		1202193
088-002215-5.271		0202209
088-002215-5.273		0202209

		
088-002215-5.273E		2002211
088-002215-5.276		0502215
088-002215-5.280		0302219
088-002215-5.290		0702225
088-002215-5.292		0302227
088-002215-5.305		2002237
088-002215-5.325		0302251
088-002215-5.370		0202285
088-002215-5.371		0902289
088-002215-5.394		0302302
088-002215-5.400		1402307
088-002215-5.425		0302326
088-002215-5.439		1402336
088-002215-5.444		0202332
088-002215-6.135		1530164
088-002215-6.200		1430213
088-002215-6.254		1530253
088-002215-6.280		0130272
088-002215-6.295		1430283
088-002215-6.300		1430287
088-002215-6.425		1530380
088-002215-7.250		0203201
088-002215-7.302		0703249
088-002215-7.307		1903244
088-002215-8.150		0301117
088-002215-8.155		1401122
088-002215-8.175		1401137
088-002215-8.190		0301147
088-002215-8.254		1530253
088-007753.6-350		-
088-007753-3.101		0217106
088-007753-3.123		1917124
088-007753-3.128		0372232
088-007753-3.131		0372234
088-007753-3.134		0117132
088-007753-3.148		1917135
088-007753-3.212		2317192
088-007753-3.213		2317192
088-007753-3.243		1417213
088-007753-3.337E		0337341
088-007753-4.132		1537168
088-007753-4.135		0117132
088-007753-4.145		2137177
088-007753-4.161		1118081
088-007753-4.175		2637200
088-007753-4.180		1437204
088-007753-4.181		1437204
088-007753-4.233		1537243
088-007753-5.265		1529254
088-007753-5.289		1529276
088-007753-6.157		0902122
088-007753-6.212		1519193
088-007753-6.280		1519244
088-007753-6.300		2119259
088-007753-6.315		2319270
088-007753-6.325		0119278
088-007753-6.335		0319285
088-007753-6.375		2619314
088-007753-6.400		2619333
088-007753-6.410		1519340
088-007753-6.425		2619352
088-007753-6.450		2619370
088-007753-6.511		2619416
088-007753-6.560		1519452
088-007753-6.580		1519452
088-007753-6.660		1519526
088-007859-3.101		1272212

		
088-007859-6.410		1519340
089-000936-4.692		0202141
089-000946-1.299		1560302
089-000946-1.327		1560225
089-000946-1.329		1560238
089-000946-1.503		1510174
089-000946-1.510		2010306
089-000946-1.533		1511156
089-000946-1.787		1513240
089-000946-1.806		-
089-000946-1.836		-
089-000946-1.886		1514182
089-000946-1.888		1514192
089-000946-1.898		1514187
089-000946-4.676		0713182
089-000946-4.699		1513207
089-000946-6.040		0723228
089-000946-6.041		1423290
089-000946-6.042		0323426
089-000946-6.043		1923287
089-000946-6.044		1923287
089-000946-6.045		0323430
089-000946-6.046		0323440
089-000946-6.047		1923309
089-000946-6.048		0323440
089-000946-6.049		1423389
089-000946-6.050		0224390
089-000946-6.051		0323270
089-000946-6.052		3023227
089-000946-6.053		2023199
089-000946-6.054		1523417
089-000946-6.055		1623311
089-000946-6.056		0223404
089-000946-6.057		1523417
089-000946-6.100		1527432
089-000946-6.101		1527283
089-000946-6.180		1425378
089-000946-6.181		0224229
089-000946-6.182		1424366
089-000946-6.183		0324377
089-000946-6.184		1524289
089-000946-6.185		0224232
089-000946-6.186		0124309
089-000946-6.188		2624191
089-000946-6.189		1424250
089-000946-6.190		1424202
089-000946-6.191		1524314
089-000946-6.193		0724325
089-000946-6.194		1524411
089-000946-6.321		1525391
089-000946-6.325		1425249
089-000946-6.326		1525413
089-000946-7.200		1904187
1-1019-019-500.00		1437242
1-1106-120-107.00		0439222
1-1107-030-105.00		0319285
1-1110-300-119.00		1511156
1-1112-120-100.00E		1419300
1111212010000E		1419300
1-1114-030-105.00E		0337404
1111403010500E		0337404
1-1116-120-119.00		1581456
1-1116-120-119.01		0139374
1-1116-120-119.02		0139374
1-1116-140-134.00		1505295
1-1116-170-193.00		1429283
1-1116-300-173.00		0812275

		
1-2107-120-150.00E		1901188
1210712015000E		1901188
1-2107-120-160.00		0101200
1-2107-370-111.00		1602501
1-7950-070-100.00E		0137334
1795007010000E		0137334
ND9081		1118132
DRONNINGBORG		
26732833		1402363
26733578		0101187
26733588		0301217
26746958		1524207
26746968		0224247
26746970		2901252
26746972		1402412
26746973		1525431
26746995		2124287
26746996		0210149
26746997		0210144
26749057		0326432
28284841		1402317
28786813		0272247
41336500		-
41901500		1900245
41902600		-
41903000		0100057
41904200		0272215
41904400		0200085
41904600		1900089
41904700		1900095
41904900		1900097
41905200		0200098
41905300		1600100
41905600		1300104
41905800		0122155
41907500		0200124
41907600		0372223
41907800		1900132
41908300		1900136
41908400		0100141
41908600		0100145
41909000		1699317
41910400		1400153
41911000		1600168
41911400		1900174
41912200		1601066
41912300		0200204
41912400		0200204
41912600		1900211
41915000		1900245
41916800		0100357
41919000		0200130
41919900		0272247
41921500		2787257
41921700		0187274
41922200		0101066
41922900		1401081
41923000		-
41923800		2001086
41924200		0101088
41924300		0201090
41924400		1901094
41924500		0201096
41924700		1401101
41924800		0201102
41924900		1601103
41925000		1601103

		
41925200		1401101
41925300		0101105
41925700		0201108
41926000		0301117
41926100		0401111
41926300		0301118
41926400		1601120
41926500		0201123
41926600		0201123
41926800		0201123
41927000		1401125
41927300		1401129
41927600		2001129
41927700		2001129
41927800		2001129
41928000		1901133
41928100		2101138
41928400		1901133
41928700		1401137
41928800		2101138
41928900		0301141
41929000		2001143
41929100		1401145
41929200		2001146
41929400		1401144
41929500		1401144
41930100		0301147
41930200		1101149
41930300		0101151
41930400		0101151
41930500		0201152
41930600		0101151
41931200		0101158
41931600		0101159
41931800		0201161
41931900		-
41932000		0101164
41932200		0101168
41932600		2301174
41932800		0201177
41932900		-
41933000		0201177
41933200		1401180
41933300		0301183
41933400		0101184
41933500		1601185
41933600		1601185
41933700		0101187
41933800		2001190
41933900		0101184
41934000		0201161
41934200		1625207
41934300		1901196
41934600		1624201
41934700		1401199
41934800		0301198
41934900		0101200
41935000		0101200
41935200		1601205
41935300		1601205
41935400		1401208
41935500		1401209
41935700		0301211
41935900		1601218
41936200		1401220
41936300		1401209
41936400		0301211

OE			Gates
41936500		0101222	
41936700		1401216	
41936800		1401220	
41936900		0101227	
41937300		1401231	
41937500		2901237	
41937600		1601218	
41937700		1601218	
41938000		0101245	
41938900		0201264	
41939300		0401279	
41939800		0101287	
41940700		0101291	
41940900		1401306	
41941100		0301324	
41941500		0201333	
41941900		2501256	
41942000		0101287	
41942100		1601349	
41942200		1401378	
41943000		0301360	
41943200		0301360	
41943600		0301392	
41944200		1401405	
41944700		1401499	
41950000		1602195	
41950100		0302197	
41950200		2602244	
41950300		0102257	
41950400		1602195	
41950600		1902206	
41950900		0102174	
41951000		1402291	
41951100		0102107	
41951700		2602125	
41952000		0302136	
41952200		0102148	
41952400		0402155	
41952900		0402159	
41953100		0102161	
41953300		1102171	
41953400		0102173	
41953600		0102176	
41953700		2002167	
41953900		0102180	
41954100		0202209	
41954200		0102184	
41954300		0202222	
41954800		2002237	
41955400		0202275	
41955800		0202310	
41955900		2002253	
41956000		-	
41956500		1402336	
41957100		0102464	
41957500		0202230	
41957600		1402217	
41957800		1602254	
41957900		0102497	
41958300		1302519	
41958500		0202528	
41958600		1402532	
41958700		-	
41959100		0202576	
41959200		1602631	
41962000		2601079	
41962100		1401081	



OE			Gates
41962600		-	
41963400		0201108	
41963700		0401111	
41963800		0301131	
41963900		1401122	
41964000		1401122	
41964100		1601120	
41964200		0201123	
41964300		1401122	
41964400		1401129	
41964500		1401125	
41964600		1901133	
41964700		1901136	
41965100		0101156	
41965200		-	
41965600		0101168	
41965700		0101169	
41965900		1401180	
41966100		1601185	
41966500		0101200	
41966900		0201215	
41967400		-	
41969000		-	
41969400		-	
41971000		0115190	
41972100		0104232	
41972200		0104237	
41972300		0104237	
41972800		-	
41974300		0104282	
41975300		2904308	
41976200		0104332	
41977500		0104381	
41977900		0223543	
41978000		0126299	
41978100		0123242	
41978200		0125287	
41978400		0223526	
41978500		0104430	
41978600		0104430	
41978800		0123398	
41978900		0223543	
41979000		2023280	
41979100		0123239	
41979200		1524401	
41979300		0723264	
41979400		1626276	
41979500		1524411	
41979600		1623354	
41979800		1625309	
41979900		0226330	
41980000		0111152	
41980100		1613266	
41980200		0810190	
41980300		1611145	
41980400		1613281	
41980500		0715190	
41980600		1611145	
41980800		1613159	
41980900		1613281	
41981000		0115190	
41981100		0810228	
41981200		0810190	
41981300		0102114	
41981400		0110242	
41981500		0715190	
41981900		0102148	



OE			Gates
41982100		0402155	
41982200		0402155	
41982400		0402159	
41982500		0402159	
41982600		0702225	
41982700		0102161	
41983000		2002167	
41983100		1102171	
41983200		0102163	
41983300		0102180	
41983400		0102180	
41983500		0102184	
41983600		0102184	
41983700		2602194	
41983800		0702199	
41983900		0702199	
41984100		0102216	
41984300		1430265	
41984900		0202268	
41985200		0102176	
41985300		0202187	
41985400		0102449	
41985600		0202245	
41985900		0702212	
41986100		0202230	
41986200		0202245	
41986300		1402307	
41986400		1654247	
41986500		1602382	
41986800		2002237	
41986900		0902157	
41987000		0202168	
41987100		0102176	
41987200		2602194	
41987300		1602396	
41987500		0102643	
41987600		1402501	
41987700		2602194	
41987800		2002190	
41987900		0702151	
41988000		0302248	
41988400		-	
41988500		0130272	
41988600		1630274	
41988700		1630274	
41988900		0130272	
41989000		1630328	
41989100		1630347	
41989200		0130326	
41989400		1630330	
41989700		1630347	
41989900		-	
41990000		0123224	
41990001		0119198	
41990006		0102231	
41990007		1437204	
41990008		0272247	
41990009		0372271	
41990011		0143239	
41990012		0372204	
41990013		0372240	
41990014		0172221	
41990019		0143222	
41990037		1630330	
41990045		0125211	
41990046		0325213	
41990048		0223515	



DROWNINGORG	OE	▶	Fitas
	41990049		
41990050			0123224
41990051			1524314
41990052			1424253
41990053			0124309
41990054			0124204
41990055			0124208
41990056			0325209
41990057			0125211
41990058			1625207
41990059			0226330
41990060			0126295
41990061			0125209
41990062			0325213
41990063			0124208
41990064			0149339
41990066			0124242
41990067			1424282
41990068			0105236
41990069			0105447
41990100			0105408
41990200			0105447
41990300			0105408
41990400			0105447
41990700			0372242
41990800			0372244
41991000			1472238
41991100			0372255
41991200			0372240
41991300			0324237
41991400			1523177
41991600			0724321
41991700			1424250
41992000			0323254
41992100			1623297
41992200			1623311
41992300			2023246
41992400			1630354
41992700			1630327
41992800			1623311
41993000			0110288
41993100			0203245
41993400			0324237
41993500			1824175
41993800			0325214
41993900			0110264
41994000			0203294
41994200			0725342
41994300			0114136
41994400			0123252
41994500			0125349
41994600			1424250
41994900			0113250
41995000			0372257
41995100			1527171
41995200			1514182
41995400			-
41995600			1624215
41995700			0110196
41996100			1617182
41996200			1437204
41996300			0137367
41996400			1617156
41996500			1637240
41996600			0137352
41996700			1118081
41997000			0217116

DROWNINGORG	OE	▶	Fitas
	41997100		
41997200			0137218
41997300			0172220
41997400			1437256
41997500			0337304
41997600			0137334
41997700			1118108
41997800			1837245
41998700			-
41998800			0101164
41998900			-
41999100			1472236
41999200			0113286
41999600			0119407
41999700			0137516
41999800			0337404
45055100			0172228
46300102			0172208
46300855			0372232
46301057			0372232
49906300			0117132
49907600			0372223
49912500			1443193
49926000			1900113
49926400			0172230
41933900.00			0101184
41942000.00			1201291
41978100.01			0723264
41978800R2			0123398
41983300R8			0102180
41990060.00			0126274
41990060.01			0126295
EPPLE MOBIL			
497040			0302219
643954			1401378
643971			1602150
643978			1401101
643985			0101366
644001			0173208
644015			0372223
644032			0200085
644040			0201092
644045			0101088
644056			0301141
644057			0301147
644058			0201152
644061			2301174
644063			1601185
644064			2001086
644077			2354182
644087			0302136
644089			0402155
644094			0302240
644097			0302248
644102			1402336
644107			1403222
644127			1401248
644134			1402387
645515			2305402
10X850			2383223
110X3855			2339360
12.5X1175			2117119
12.5X1225			1472227
12.5X1250			0172230
12.5X1275			0372232
12.5X1350			1472236
12.5X2150			2317192

DROWNINGORG	OE	▶	Fitas
	13X1090		
13X2550			2300192
17X1060			0101085
17X1090			0101088
17X1150			0201092
17X1250			1401101
17X1320			0101105
17X1400			0401111
17X1450			1901115
17X1850			1401144
17X1900			0201152
17X1950			0201152
17X2240			2301174
17X2400			1601185
17X4830			0301373
17X5000			1401378
19X1975			2329208
19X2770			2329267
20X1000			2354182
20X2500			2354293
20X3150			2354342
20X4000			1454407
20X4250			1454423
22X1700			0302134
22X1870			0302146
22X1950			0402153
22X2000			0902157
22X3100			1602240
22X3200			0202245
22X3330			1602254
22X3740			0202285
22X4400			0202332
22X5055			1402387
25X3750			2330335
25X8600			2330695
3/HB/3830			1824328
32X14X2000			2310167
32X14X4620			2310362
32X2800			1403222
35X17X1844			1411159
38X17X1493			2311132
4/HB/1490			2325158
55X25X2070			1514192
60X18X1400			-
80X3370			-
9.5X1275			2382249
BBX3500			2304268
CCX5000			2305381
HCCX5280			2305402
FELLA			
118058			2017255
118311			2117266
121282			1917246
122075			0287303
122076			0287279
122297			1917276
122299			2917288
122649			1537168
122652			1537238
123708			1837288
124976			1917261
124977			1517279
130129			0372253
130968			2437275
FENDT			
28274029			1824172
41921801			-

	
41929000	2001143
41937800	1401231
41939300	0401279
41975300	2904308
41978000	0126299
41978100	0123242
41978800	0123398
41979600	1623354
41979800	1625309
41979900	0226330
41980500	0715190
41981100	0810228
41981200	0810190
41986300	1402307
41990001	0119198
41990007	1437204
41990057	0125211
41990059	0226330
41990064	0149339
340433154	1472251
340433197	0300223
340433253	1601120
340433422	0102183
340433423	0102184
340433474	1902354
340433539	1903342
340433984	1904193
340434138	1960189
340435150	1910179
340435152	1915192
344311117	1423207
344311123	1923257
344311131	1923295
344311151	1923499
344311227	1924214
344311318	1925345
344312128	1927295
685121585	1489286
51968200225	2642192
5196820-0225	2642192
F395.200.001.010	1573238
F395200001010	1573238
F716.200.040.020	0785288
F716200040020	0785288
F718.202.040.010	0285294
F718202040010	0285294
X696.612.200.000	0173232
X696.612.400.000	1473236
X696.612.600.000	0173232
X696.612.602.000	0173234
X696.613.200.000	0173234
X696.613.501.000	0173231
X696.613.901.000	0273228
X696.614.601.000	0173214
X696.614.602.000	0173216
X696.614.802.000	0173223
X696.615.001.000	0373225
X696.615.200.000	0273228
X696.615.301.000	1473236
X696.615.401.000	0273228
X696.615.603.000	0173232
X696.615.702.000	0173247
X696.615.704.000	0173244
X696.616.102.000	0173189
X696.616.300.000	0173194
X696.616.600.000	0173245
X696.616.702.000	0173247



	
X696.616.800.000	0173240
X696.619.200.000	0272218
X696.622.700.000	0172189
X696.622.800.000	0172189
X696.622.900.000	0372193
X696.623.000.000	0172201
X696.623.300.000	0372204
X696.623.400.000	0172208
X696.623.600.000	1472251
X696.623.900.000	0372223
X696.624.100.000	0172214
X696.624.300.000	0172221
X696.624.400.000	1472227
X696.624.500.000	0172230
X696.624.800.000	0172237
X696.640.600.000	0173197
X696.642.000.000	0372240
X696.917.829.000	0172192
X696.989.501.000	1499300
X696612200000	0173232
X696612400000	1473236
X696612600000	0173232
X696612602000	0173234
X696613200000	0173234
X696613501000	0173231
X696613901000	0273228
X696614601000	0173214
X696614602000	0173216
X696614802000	0173223
X696615001000	0373225
X696615200000	0273228
X696615301000	1473236
X696615401000	0273228
X696615603000	0173232
X696615702000	0173247
X696615704000	0173244
X696616102000	0173189
X696616300000	0173194
X696616600000	0173245
X696616702000	0173247
X696616800000	0173240
X696619200000	0272218
X696622700000	0172189
X696622800000	0172189
X696622900000	0372193
X696623000000	0172201
X696623300000	0372204
X696623400000	0172208
X696623600000	1472251
X696623900000	0372223
X696624100000	0172214
X696624300000	0172221
X696624400000	1472227
X696624500000	0172230
X696624800000	0172237
X696640600000	0173197
X696642000000	0372240
X696917829000	0172192
X696989501000	1499300
X697.171.900.000	1473236
X697.174.000.000	2642192
X697171900000	1473236
X697174000000	2642192
X969.616.300.000	0173194
X969.617.800.000	0173208
X969616300000	0173194
X969617800000	0173208

	
FORTSCHRITT	
1111243	1843256
1111725	1437256
1111766	0337404
1113550	1837245
1113864	1837267
1113872	0100321
1113880	1837270
1169411	1849518
1169428	1825178
1169436	0226330
1169444	2826318
1169485	1849528
1169508	1871332
1169983	1371317
1170003	1849667
1170011	1225337
1170028	0125322
1170036	1371317
1170085	1871280
6101585	0337227
11861926	1819365
20797483	1413193
20797491	1813232
42404429	0337278
60143505	1118090
60168160	0224406
60206963	0172220
60206971	0372255
60506933	1473236
61004680	0125349
61009074	0324279
61009082	0337348
61009396	2137163
61020978	2024376
61020986	0223304
061036454	0323270
61036454	0323270
203550660	0713301
203790650	0224223
204711000	1625309
204711170	1425228
204711250	0724347
206787740	1423292
207973050	1824328
207973130	1823248
207973210	1823326
208040000	0323377
208465160	0269238
422166817	1899278
424002335	2699315
424002339	0724347
424004038	0337304
424004340	1118090
424004341	0337227
424004424	0102184
424004425	1819305
424004426	1837207
424004428	0372284
424004430	0737236
424004458	1118090
424004654	1472264
991186164	0372280
2047108603	1411159
2047109403	1813327
2084651603	0269238
2084652403	0201109



FENDT



FORTSCHRITT









			
PORTSCHRITT	2084653203		1901098
	4031827973		2657372
	4032804291		1419300
	4032804388		0172225
	4032806935		1819305
	4043403771		1423292
	4128787216		1901133
	4129785100		0269238
	4129785117		0401111
	4131775305		1413195
	4131775321		2119259
	4131777276		0172230
	4140753598		1472238
	4221668165		1413195
	4221668173		1899278
	4221668181		1413320
	4240023354		2699315
	4240023370		1625309
	4240023387		1425228
	4240023395		0724347
	4240040388		0337304
	4240043405		1118090
	4240043413		0337227
	4240044246		0102184
	4240044254		1819305
	4240044262		1837207
	4240044287		0372284
	4240044295		0337278
	4240044301		0737236
	4240044584		1118090
	4240046545		1472264
	4250121764		1824328
	4250121772		1823248
	4250121780		1823326
	4250121872		1813249
	4254126402		0323377
	4254126702		0323377
	4260699960		1824417
	4260699977		0324377
	4260699985		0324377
	4260699993		1513207
	4260703838		1882321
	4260703942		1824294
	4260715183		0724347
	4270722252		2787387
	9004940756		0337278
	9900456628		0272247
	9911860396		2602244
	9911860724		0401111
	9911861436		2637200
	9911861540		2119259
	9911861645		0372280
	9911861717		2137163
	9911861821		0372262
	9911861846		1319233
	9911861901		0319285
	9911861918		0272247
	42400044295		0337278
	50230000081		1319233
	50230000299		1819240
	890009461779		1513212
	089-000946-1.779		1513212
	2047108603/20100		1411159
	2047109403/25100		1813327
	20797483/03		1413193
	20797491/03		1813232
	2084651603/70000		0269238

			
	2084652403/70000		0201109
	2084653203/70000		1901098
	35X1228		-
	50230000081/02		1319233
	50230000299/03		1819240
	50X2315		0213197
	50X3020		1813249
	53070000484/03		0323173
	53070000826/03		1413193
	53070000829/03		2119259
	53070000830/03		1423267
	53070000832/03		1819202
	53071100087/03		0172230
	53075900020/03		0117132
	EFH0353		1849667
	E-FH0353		1849667
	E-FH0354		1225337
	E-FH0355		0125322
	E-FH0369		1849609
	E-FH0377		1824172
	E-FH0378		1826176
	GERINGHOFF		
	034945		2623222
	34945		2623222
	034969		1202193
	34969		1202193
	034976		0202182
	34976		0202182
	GOMSELMASH		
	K3P00050005		0101245
	K3P01010005		2849268
	K3P02020005		2811136
	K3P02020005		0224243
	K3P02020005		2601233
	K3P02210005		1523259
	K3P02250005		0101225
	Y3C-7-0000000		0201177
	Y3C-7-0400010		0737236
	GRIMME		
	B95.02000		0100053
	B95.02016		1454222
	B95.02024		2954265
	B95.02025		2954268
	B95.02026		2954273
	B95.02033		2954379
	B95.02039		0702272
	B95.02044		0110142
	B95.02045		0118122
	B95.02047		2904308
	B95.02058		2001129
	B95.02070		1401248
	B95.02073		2954223
	B95.02079		2954272
	B95.02082		2954357
	B95.02102		2901281
	B95.02104		2910151
	B95.02108		0101088
	B95.02111		1437256
	B95.02116		0337278
	B95.02117		2901237
	B95.02120		2902231
	B95.02121		2954457
	B95.02122		2954305
	B95.02125		1837267
	B95.02126		0137334
	B95.02128		0337304
	B95.02131		2954457

			
	B95.02136		1401134
	B95.02142		1401248
	B95.02144		1437204
	B95.02145		1437256
	B95.02147		2954357
	B95.02149		0301141
	B95.02150		0301155
	B95.02151		2837174
	B95.02160		1601103
	B95.02163		2901252
	B95.02165		1401137
	B95.02167		2101138
	B95.02170		0399322
	B95.02171		2901237
	B95.02193		1118105
	B95.02205		0337215
	B95.02206		2937224
	B95.02207		2902164
	B95.02208		1118108
	B95.02211		2937252
	B95.02223		2137177
	B95.02224		2937202
	B95.02225		0137218
	B95.02226		1402307
	B95.02227		1402433
	B95.02229		2902344
	B95.02269		0201152
	B95.02280		1472273
	B9502000		0100053
	B9502016		1454222
	B9502024		2954265
	B9502025		2954268
	B9502026		2954273
	B9502033		2954379
	B9502039		0702272
	B9502044		0110142
	B9502045		0118122
	B9502047		2904308
	B9502058		2001129
	B9502070		1401248
	B9502073		2954223
	B9502079		2954272
	B9502082		2954357
	B9502102		2901281
	B9502104		2910151
	B9502108		0101088
	B9502111		1437256
	B9502116		0337278
	B9502142		1401248
	B9502144		1437204
	B9502145		1437256
	B9502147		2954357
	B9502149		0301141
	B9502150		0301155
	B9502151		2837174
	B9502160		1601103
	B9502163		2901252
	B9502165		1401137

  	
B9502167	2101138
B9502170	0399322
B9502171	2901237
B9502193	1118105
B9502205	0337215
B9502206	2937224
B9502207	2902164
B9502208	1118108
B9502211	2937252
B9502223	2137177
B9502224	2937202
B9502225	0137218
B9502226	1402307
B9502227	1402433
B9502229	2902344
B9502269	0201152
B9502280	1472273
HOLMER	
1077010507	-
1077011590	1472238
1077011661	0173247
1077011662	1472227
1077021831	0272218
1078018331	-
JENZ	
303003316	1499348
303008888	1425215
303015496	1449407
303015938	1423141
303016531	1484424
JFABRIKEN	
1175170	1937248
13612405	2602125
13618505	1903315
13618511	0203677
13618512	2803719
13619733	2787257
13619803	1137171
13621001	1443145
13621002	0243152
13621005	1443145
13621007	0243152
13621016	1118108
13629804	2937202
JOHN DEERE	
46098	0272215
114489	1485304
518615	0202610
856559	0102180
857862	0202182
5121847	1473203
5123192	0173225
5124432	0173197
5124512	0373221
5124814	0373178
20745/190	0372284
40745/804	0102129
A2745R	0372199
A3037R	0372199
A4287R	0372223
A4897R	0173224
AC144	2002283
A-C144	2002283
AC72	0102148
A-C72	0102148
AE28944	0101158
AE31453	-

  	
AE45931	0244462
AE48912	0304162
AH122862	0202493
AH127866	0302179
AH131960	0302146
AH139436	1602150
AH140623	0223148
AH150678	1402217
AH158880	0102181
AH160080	0202235
AH163931	0302146
AH21301	0203218
AH75638	0203169
AH76154	1402158
AH79627	0202332
AH80500	0201177
AH80503	0101200
AH80505	0201191
AH84633	0203206
AH-84633	0203201
AH87127	1403222
AH87197	0201123
AH89436	0202168
AH96300	0102129
AH96333	1601185
AH98052	0202168
AJ58940	0272247
AJ58970	0272247
AN190205	0272247
AN190948	0902157
AN194750	0301183
AN194751	0301183
AN194916	0202187
AN194917	2602194
AN273251	0283270
AN273299	0302146
AN274215	0201102
AN274672	0102184
AN274673	2602192
AR29285R	0172215
AR32659R	0173244
AR32661R	1573238
AR41574	0173253
AR41576	0200107
AR41628	0200105
AR41629	0173240
AR43219	0122155
AR46970	0373264
AR51059	0172253
AR53099	0201124
AR53258	0372268
AR54592	0172253
AR56638	0173253
AR57266	0372255
AR70413	0372262
AR70663	1401127
AR72036	0272247
AR74662	0372257
AR78130	0372245
AR86496	0200127
AR87671	1900132
AR93012	0401111
AR99382	1401125
AS26639	0205210
AS33603	0203273
AT23317	0282261
AT23999	0373225

  	
AT24833	0372244
AT262958	0285337
AT28030	0273228
AT31010	0172253
AT31820	0372242
AT58166	1472251
AT81010	0172253
AZ100805	0101172
AZ100806	2301174
AZ100807	1601166
AZ100808	0201170
AZ100809	0201173
AZ100810	2301174
AZ101386	0204159
AZ104276	0299661
AZ17866	1472251
AZ22534	0299231
AZ22914	0203294
AZ25400	1118157
AZ35635	0203281
AZ37807	0203290
AZ39676	0201155
AZ39677	0204153
AZ39678	1101149
AZ39883	0276589
AZ39891	0244521
AZ40077	0203295
AZ43804	0201161
AZ43805	0101088
AZ46283	0372240
AZ51087	2502099
AZ51309	0276589
AZ51312	0244521
AZ51313	0299625
AZ51314	0240514
AZ51638	0299661
AZ51639	0299660
AZ51640	0241551
AZ51641	0240549
AZ53559	0299653
AZ53569	0241543
AZ53570	0240542
AZ56225	0219123
AZ56472	1201153
AZ58519	0299666
AZ58814	0204153
AZ61336	0204156
AZ61353	0201173
AZ61360	1601166
AZ61389	1401161
AZ61391	0101158
AZ62282	0201170
AZ62283	2301174
AZ63463	0201173
AZ63883	2301174
AZY70722	0902157
AZY70723	0102161
AZY70731	1403222
B1587R	0172192
B2893R	1272212
B3288R	0173214
CA20514	0172219
CA20518	0201090
CA22534	1401113
CC100318	0324230
CC102733	0224243
CC20041	0401111



GRIMME



HOLMER



JENZ



JFABRIKEN



JOHN DEERE



		
CC26949		1424219
CC26973		1524207
CC32123		0217106
CC38627		1443164
CC38702		0224198
CH10367		0172208
CH12865		0172214
CH14022		1272212
CH15509		0372204
CH16856		0172225
CM15517		2637200
CQ00626		0203356
CQ00628		0227262
CQ03265		0302179
CQ03283		0202493
CQ03457		2002237
CQ03478		0201343
CQ03492		0401111
CQ05106		1513240
CQ05208		0203351
CQ06154		0372245
CQ08239		0300201
CQ12236		1472227
CQ13375		0501121
CQ13837		0502165
CQ17755		0201112
CQ24186		1401272
CQ24340		1472264
CQ24356		0400100
CQ28344		0223563
CQ31965		0223204
CQ33577		0172208
CQ33886		0172206
CQ34122		0172211
CQ34345		2623278
CQ35426		0224292
CQ35530		0223185
CQ35531		2023186
CQ37755		1472236
CQ39824		0223561
CQ40222		0223185
CQ42150		2602213
CQ48048		0323282
D3116R		0372203
DG10067		0300266
DQ23754		0372255
E12574		0302136
E16774		1102171
E36784		1402129
E37821		0224153
E37905		0102189
E43565		2002298
E46113		0202168
E48060		0268344
E48063		0209138
E48310		0101158
E50873		0225155
E50924		1602382
E50973		0100083
E52646		1602195
E52878		0283232
E53936		0200130
E56262		0269238
E57428		0283246
E58483		0502215
E58967		0225151
E60212		0302200



		
E61137		0202182
E61326		0201102
E61748		0372272
E63031		0102216
E63457		0200090
E63957		2002342
E65863		0225182
E69424		2002135
E70675		0202113
E72435		0270259
E72830		0200125
E75596		0201109
E78277		0101088
FH10164		1424238
FH10165		1424250
H101352		0200125
H101436		0202261
H101469		0302146
H101813		0200110
H103344		0202528
H108175		0244255
H108668		0210144
H108669		0210149
H110085		0302251
H110300		0702295
H110375		0325248
H110921		0211317
H111519		0703313
H112421		0201258
H113565		0172219
H113749		0213197
H113759		0256275
H115759		0256275
H115881		1425257
H116422		0211323
H118618		0325248
H118730		2002253
H122189		0272215
H125380		1402358
H125381		0202332
H125565		0203321
H125711		0211357
H126345		0203351
H128010		0202361
H128234		1401412
H131169		0202493
H132808		0201108
H132809		2601106
H133577		0299258
H134216		0299256
H134344		0172217
H134437		0372245
H134772		0372244
H135458		0202595
H136881		0202245
H136963		0302240
H137207		0172230
H137264		0203187
H137670		0251265
H137830		2602605
H138761		0302251
H138762		0202261
H139963		0401111
H140160		0203328
H140404		0210213
H141166		1402609
H141167		0202610



		
H141417		0102257
H141429		0244481
H143700		0402155
H143869		0299450
H145026		0372245
H145158		1400286
H145994		0225253
H146636		0217106
H151952		1403325
H152146		0210220
H152180		1410203
H153297		0223148
H154723		0902289
H154731		0402159
H155525		0223318
H155998		0227365
H156541		0227408
H156796		0203363
H156863		0212364
H157104		1400153
H157514		0227242
H157726		0223404
H157727		0201333
H157732		0211317
H158512		1602501
H160171		0202610
H160405		0223139
H160406		0217140
H160654		0202332
H161648		0211357
H161795		0223137
H161796		1901094
H161945		0227437
H162310		0244394
H162541		0227344
H162629		0215195
H163515		0285325
H163576		0225253
H164368		0244287
H164452		2001086
H164870		0201109
H165072		0210189
H165545		-
H165708		0223201
H166077		0302224
H166457		0212325
H166870		0285327
H168301		0102257
H170047		0223140
H171386		0301211
H173024		0212312
H174364		-
H174367		0244275
H174368		0202285
H174451		-
H174455		0385331
H174885		0227353
H175434		0201333
H175467		0285264
H175587		0202517
H175628		0200328
H175632		0200285
H175742		0215195
H176765		0227482
H176766		0227255
H176882		0203210
H177177		0224390



	
H177178	1524411
H177186	0285333
H177263	1402609
H177383	0203437
H177442	1524427
H177589	0200109
H177887	0285337
H177888	0285343
H178037	0300137
H178757	0285244
H201334	0211310
H201498	0200128
H201571	0323281
H201596	0244278
H201794	0302227
H201821	0227204
H201851	0227408
H202646	0202245
H202647	0302251
H202821	0227262
H203393	1411351
H203473	0303343
H203474	0203302
H20407	0702225
H204747	0223316
H205167	0211362
H205169	0211322
H205209	0227218
H206048	0810190
H206738	1602501
H206807	0300137
H207851	0251323
H208431	0251338
H209507	2027389
H209606	0102161
H210001	0102231
H210003	2602213
H210476	0215195
H211581	0257264
H211601	0210209
H213353	0100160
H214241	2500346
H214375	0285333
H215028	0215195
H215389	0210213
H216027	0227218
H217352	1527332
H218197	0244364
H218645	1602501
H218726	0212325
H218728	0212364
H219182	0102257
H21925	0202245
H220051	0204251
H220053	2002253
H220884	0302227
H220911	1813327
H221273	0200365
H221324	0102231
H221327	2602213
H221731	0227208
H221732	0227204
H221733	0227218
H223212	0227290
H223230	0203515
H223384	0244285
H224184	2002237



	
H225035	0227242
H22529	1401234
H228260	0244275
H228346	0244316
H228347	0240274
H229018	0244438
H229019	0144386
H229882	0244364
H230230	0257274
H230909	0210192
H232997	3023237
H236472	0257264
H23817	0302179
H23927	1903244
H23950	0102231
H25645	0210244
H26858	1401275
H27433	0102174
H29528	-
H30634	0172208
H33885	0203292
H63772	1472238
H75565	0213197
H75846	0213224
H75847	0112223
H75911	0211218
H76028	0203258
H76030	0210254
H76136	1902120
H76150	0202126
H76273	0210144
H77010	1402336
H77019	0203273
H77683	1900095
H77765	0203300
H77766	0202300
H79235	0272247
H79236	1400119
H79237	0372258
H79285	0201264
H79787	0202404
H79789	1402433
H79796	0203351
H80103	0202261
H80159	0201215
H80726	0210131
H80896	0200107
H80897	0172230
H81222	0702292
H81378	0372232
H81524	0202222
H81742	1472236
H82479	1573242
H82724	0200107
H83078	-
H84421	0224243
H84424	0203132
H84425	0244255
H84441	0211250
H84462	0244253
H84740	0372262
H84745	0172253
H85377	1472251
H86039	1900132
H86060	1900136
H86061	0200143
H86259	0242268



	
H86271	0372258
H86272	0372262
H86273	0372232
H86274	0372223
H86275	0172228
H87296	0239286
H87459	0172211
H87648	0702212
H88576	0278347
H94254	1537326
H94373	0372260
H94508	0244357
H96408	0224243
H96414	0202139
H96421	0225236
H96422	0225245
H96423	0224234
H97929	0203366
HAN1177	-
HAN1220	-
J101813	0200110
L110599	0785286
L110600	0284285
L110605	0285325
L110606	0285327
L111169	0284286
L111170	0285326
L111600	0285343
L111601	1585345
L111685	0385289
L111804	0385323
L114292	0285346
L114488	0185304
L114489	0285304
L115657	0285329
L115660	0785319
L153280	0185304
L153282	0285346
L153285	1585345
L155538	0285343
L169273	0385331
L169990	0284216
L41330	0372262
L41331	1699317
L4276N	0202168
L4339N	0202187
L4490N	0402159
L53299	0372275
L53636	0301155
L53647	0201215
L53676	0702151
L59206	0372268
LVU11661	0272215
M110978	2300192
M125661	0299266
M127523	0101172
M140021	0204221
M143888	2604217
M150717	0299335
M154960	0101230
M1862T	0173186
M1900T	0283224
M40757	0200146
M41592	0200076
M41593	0400108
M41642	0200118
M42485	0200086



		
M44113		1383235
M44272		1200149
M45862		0172225
M71135		0200140
M800313		0400065
M800347		0173207
M801821		0272210
M802627		0172214
M802674		0173207
M805011		0172208
M805441		0172208
M808685		0172214
M809527		0172217
M81037		0372197
M811284		0173207
M811285		0173208
M82461		0272210
M82462		0372260
M82720		0200085
M83837		0200166
M95728		0201215
MG787800		0283246
N110051		0302248
N110085		0302251
N111527		0102137
N113642		0100083
N115368		0201092
N117398		0201092
N117674		1400087
N121113		1902206
N121114		0302197
N121116		0102163
N121235		1402355
N124460		0268271
N125041		0702212
N12551		0202230
N125756		0268310
N129368		0201146
N129508		0202332
N129916		0300201
N129955		0268341
N150864		0201108
N15201		0102125
N154412		0101085
N154802		0268234
N190043		0282239
N193822		0225225
N202856		0372257
N220403		0268303
N220907		1423192
N274995		1424251
N277058		0224144
N303353		0224225
N30716		0702272
N308133		0285264
N310738		0285249
N31437		0102176
N31649		0283227
N33746		2001162
N35158		2602145
P40058		0212267
P41508		0102129
P46553		0211236
P47885		0702292
P49415		0102189
P49604		1401180
P51165		2001129



		
R106120		0285301
R106122		2485285
R115614		1585332
R115935		0385354
R115936		0385331
R116307		0272210
R118317		0285294
R118318		0285333
R122126		0285274
R123293		0185275
R123296		0285276
R123306		0285280
R123307		0285273
R123308		0285280
R123432		0785276
R123436		0785278
R123437		0785276
R123438		2385277
R123439		0185275
R123440		0785276
R123441		2385277
R123442		0785278
R123445		1585280
R123449		0185275
R123450		2385277
R123451		0285280
R123453		0285281
R123454		0285281
R123456		0785278
R123457		2985284
R123458		0785284
R123459		0785285
R123460		0785286
R123461		0285281
R123462		0285281
R123463		1885281
R123464		0285282
R123465		0285333
R123466		0285333
R123468		0785284
R123469		0785285
R123470		0285333
R124785		0785256
R124786		1485304
R128196		0785286
R128197		0385289
R128210		0285263
R128502		0372255
R128806		0289299
R129083		0385306
R130478		0289309
R131083		0242193
R131213		0242131
R131435		0385323
R131622		0289304
R133518		0285310
R133695		0285240
R133696		0242166
R133697		0285299
R133701		0285251
R133702		0285292
R133703		1485304
R133704		0289288
R133706		0289296
R133707		0289312
R134594		0285339
R134625		2985284



		
R134629		0289301
R134630		0289305
R134631		0289311
R134632		1389285
R134633		0289290
R134634		0289300
R134635		0242166
R134636		0285243
R134638		0385263
R135194		0185337
R135195		2985284
R135196		0285271
R135198		0285346
R135199		0285343
R135200		0385289
R135438		0285280
R135568		0785288
R135589		2485285
R135590		0785286
R135591		0385289
R135592		0285291
R135593		0285291
R135594		0285292
R135595		0285293
R135596		0285294
R135597		0285299
R135598		0285295
R135599		1985296
R135600		0285297
R135601		0285299
R135602		0285301
R135603		0185304
R135604		1485304
R135605		1485304
R135606		0285306
R135607		0285309
R135609		0285310
R135610		0285312
R135611		0385312
R135612		0285348
R135613		0285348
R135614		0385354
R135664		1485352
R135665		0785355
R135680		0785284
R135681		2385277
R135822		0288279
R135823		1485304
R135826		0785284
R136235		0285337
R136384		0285281
R136535		0785288
R1561R		0173240
R157687		0285254
R157688		1485304
R164820		0285249
R174754		0285309
R175712		0285299
R175825		1389285
R175826		0385306
R181918		1885365
R190199		2585303
R199163		0285301
R200920		0285293
R200921		0285314
R202628		0285346
R205438		0242185



		
R206983		0285293
R208755		0285314
R210808		0285317
R211183		0285257
R21525R		0173240
R216071		2784272
R221R		0102114
R222393		0210103
R228118		0285294
R228566		0285316
R239551		0211129
R241746		0285348
R245222		0285346
R245223		0285345
R26606R		0372240
R26607R		0372242
R267275		1485350
R29474R		0372204
R41627		0372242
R41628		0372244
R41681		0372242
R46098		0272215
R46113		0272247
R46570		0122155
R49422		0272218
R500089		0385289
R500090		0285348
R500173		0285329
R500244		1585332
R500377		1885281
R500378		0285345
R500380		0385335
R500381		1585332
R500382		0285337
R500384		1585280
R500385		0285346
R500616		1585272
R501007		1585272
R501191		0285356
R501241		1485352
R501266		1485258
R501308		0285346
R501353		0385354
R501423		1485350
R501458		0785321
R501530		0385315
R502016		0285318
R502078		0285357
R502086		0285311
R502186		2885308
R502306		0289319
R502417		0285317
R502418		0285314
R502461		0285293
R502476		0285291
R502599		0285281
R503312		0242215
R503505		0785321
R503725		0785321
R503814		0385270
R503932		0385323
R505186		0785285
R505810		0384334
R515209		0285325
R515218		2884339
R515222		0384336
R521053		0285329



		
R52507		0172253
R52603		0372255
R52604		0372257
R53258		0372268
R63900		0172217
R69393		0372242
R70871		0200118
R71459		0372244
R71602		0172215
R71603		0172214
R73189		0400081
R73784		0299286
R73785		0401111
R73789		0372245
R76835		0172214
R77252		0172208
R79024		0372242
R82009		0272215
R82174		1401110
R82602		0201102
R87151		0287279
R87152		0301118
R87153		2601106
R87154		0201108
R91407		1401113
R95917		2985284
R95924		1585332
R97758		2601093
R97939		1401101
R97940		0201102
RE10219		0243207
RE12086		1699317
RE29018		1617156
RE37851		1472264
RE41942		0372258
RE44538		0372245
RE51551		0372245
RG60467		0384334
S08035		0902289
S33510		0102183
S33512		0723221
S33602		0766322
S33605		0227439
S33607		1823326
S33721		0240359
S37687		0213311
S42162		0205207
S43359		0202213
S60022		0102181
SA00101		2002253
SA00201		0202268
SA00301		0102108
SA00401		2002211
SA00601		1602240
SA00701		0203273
SA00901		0101430
SA01001		1901094
SA01101		0402131
SA01401		0110126
SA01701		1402336
SA01801		0202172
SA01901		0202182
SA02001		0402153
SA02101		0372244
T10552		0282214
T10552T		0173197
T11961T		0373221



		
T12042		0273215
T12267T		0573202
T12530T		0173222
T199T		0173214
T20161		0201097
T20334		2601093
T20334T		0201092
T23505		0201092
T23526		1901098
T24473		1901098
T24757		1901098
T25130		1901094
T26755		0372244
T31710		1601103
T32517		0273217
T53320		0172217
T60985		0172215
T626T		0173225
VK648204		0724423
VK648215		1424219
W35598		-
W35600		-
W35774		-
W35813		-
XCC24721		0324198
XZ48472		0372203
YC10133		0203272
YC10140		0213311
YC10142		0205207
YC10143		2625330
Z20459		0809104
Z20460		0302248
Z20562		0202305
Z20703		0102231
Z20743		0502165
Z20823		0713182
Z21137		0400081
Z21171		0372232
Z21254		0200104
Z21398		0202139
Z21400		0102137
Z21401		0239321
Z21402		0339320
Z21403		0239320
Z21500		0203270
Z21501		0203267
Z22208		0172230
Z22606		1400119
Z22648		0239320
Z22831		0101291
Z23086		0202610
Z23087		0402159
Z23307		1401122
Z23693		0202245
Z23752		2600070
Z24729		0102184
Z24833		0200111
Z25472		1402622
Z25473		0102137
Z25670		0203328
Z26628		0302146
Z26888		0702212
Z28339		0102163
Z28450		0402170
Z28458		0402170
Z28842		0310338
Z28843		0902157



		
Z29197		0210244
Z29962		0325282
Z30130		0203295
Z30543		0201108
Z30593		0201108
Z30692		0210129
Z30881		0202320
Z30920		0201333
Z31191		0339320
Z31283		0283314
Z31367		0211256
Z31816		0302251
Z32041		0301360
Z32158		1201291
Z32173		0225286
Z32190		0299231
Z32568		0223304
Z32883		0300212
Z33163		0902289
Z33368		0302179
Z33605		0200219
Z33638		0102176
Z33774		0201152
Z33790		0225324
Z33967		2012282
Z34099		0213259
Z34121		0312267
Z34405		0202230
Z34786		0283330
Z34828		0201108
Z35356		0202310
Z35357		0223515
Z35358		2623278
Z35965		0200204
Z36120		0210244
Z36376		0211256
Z36499		0102257
Z36617		1423394
Z36670		2602304
Z36770		2602304
Z36771		1423396
Z36813		0209107
Z37148		0172221
Z37191		0283205
Z37192		0283316
Z37473		0213198
Z37476		0224223
Z37892		0902157
Z38148		0172221
Z38149		0372240
Z38186		0223304
Z38685		0224229
Z38692		0299240
Z38697		2625326
Z38698		0202182
Z38699		1901098
Z38700		0323282
Z38702		0172228
Z38703		0172235
Z38704		0283326
Z39312		0203328
Z39313		0203294
Z39314		0203345
Z40077		0203295
Z41123		0225334
Z41174		1459199
Z41178		0809104

		
Z41178K		0809104
Z41478		0215196
Z41563		0224229
Z41728		0224223
Z41888		1901115
Z41889		0172253
Z41932		1601120
Z42160		0319400
Z42382		1401110
Z42756		0217140
Z42757		1401110
Z42758		1901115
Z43253		0302134
Z43808		0172253
Z43863		0283250
Z43888		0101285
Z43889		0323377
Z43890		0224306
Z44740		0202300
Z44761		0223357
Z44762		0223517
Z44930		0223526
Z44936		0215196
Z45026		0201152
Z45191		0299240
Z45192		0272215
Z45359		0202261
Z45367		0272218
Z45455		0302323
Z45482		1401113
Z46222		0324284
Z46365		0210114
Z46366		0302241
Z46443		1923257
Z46463		0226328
Z46464		0226328
Z46709		0224232
Z46759		0272218
Z46764		0283324
Z46874		0202275
Z47630		0323281
Z47763		0223561
Z47911		2002179
Z47912		0202182
Z48212		0227315
Z48472		0372203
Z48567		0242338
Z49765		0244521
Z51089		1523417
Z51202		0223556
Z51212		0257283
Z51485		1903336
Z51707		0323282
Z51708		0323282
Z52009		0372244
Z52909		0203194
Z53233		1472251
Z53288		0713182
Z53290		0224247
Z53416		0223572
Z53478		1523568
Z53515		0225266
Z53631		1401137
Z54332		0240348
Z54406		0203350
Z54807		0203238
Z54808		0211205

		
Z55459		0203188
Z55645		0223572
Z55738		0217168
Z55771		0217176
Z55801		0202348
Z56351		0210183
Z56352		0210207
Z56362		0210207
Z56421		0203155
Z56959		0203218
Z57084		2301174
Z57235		0201328
Z57780		0224380
Z58697		2025401
Z58751		0203245
Z58752		1902354
Z58886		0217116
Z58970		0372199
Z59114		0301211
Z59255		0240348
Z59286		0224406
Z59287		0324545
Z59322		1902206
Z59342		0223543
Z59344		0203236
Z59419		0203356
Z59503		0123398
Z59504		1423329
Z59556		0702199
Z59557		0202230
Z59930		0223556
Z60135		0201333
Z60578		0399322
Z60930		0227402
Z60931		0227294
Z61150		0227241
Z61151		0227281
Z61152		0227286
Z61153		0227234
Z61154		0211205
Z61164		0227395
Z61822		0210220
Z61827		0227241
Z61857		0240348
Z61858		0225266
Z62110		0210183
Z62111		0210207
Z62113		0210207
Z62211		0211206
Z62213		0203194
Z62214		0203356
Z62215		0206356
Z62551		0227402
Z62552		0227408
Z62567		0212371
Z62568		0212378
Z63005		0202209
Z63322		0402264
Z63327		0227200
Z64010		1224221
Z64912		0227200
Z65924		0215200
Z66787		0203240
Z66873		0324545
Z67285		0301183
Z69174		1424398
Z69175		1524411

		
Z69619		0242376
Z73506		0285325
Z73879		0702199
Z75245		0285314
Z75246		0285372
Z78830		0227482
Z78831		0227255
Z78832		0227262
Z78833		0227200
Z78834		0301198
Z78860		0242376
Z81937		0202111
ZX64616		0401111
ZY18215		0402170
ZY36201		0125287
ZY38621		0102115
ZY40664		0217116
ZY41123		0225334
ZY42179		1901115
ZY45375		1502315
ZY46304		0102181
ZY46309		0224229
ZY46570		0422134
ZY46778		0172235
ZY50372		0401111
ZY61290		0201152
ZY66748		0223561
ZY67381		0101169
ZY70028		0257283
ZY70720		0203240
ZY70721		0202230
ZY70724		0402264
ZY70727		0810190
ZY70728		0202348
ZY70733		0213229
ZY71498		1901098
ZY71583		0300212
ZY71606		1403222
ZY72690		1903244
ZY72750		0211362
ZY72911		1902120
ZY72912		0302302
ZY72913		0810190
ZY80518		1401231
AT262958		0285337
KPAB		
904009		0323233
904011		0323273
904020		0223572
904022		1523480
904024		1402469
904028		0301146
904030		1927295
904031		0323519
904032		1927295
904033		0323229
904034		0101158
904035		0301277
904036		0723443
904038		0323544
904040		0101504
904041		0301509
904042		1401175
904043		0301198
KRONE		
227909		0384875
921504		0325159

		
921507		0326161
921509		1424162
921510		0172208
921511		0172230
921519		0337309
921522		0337312
921523		0337309
921592		0337254
921593		2937224
921595		1837245
921596		0337254
921600		0337281
921601		2637298
921603		2354182
921607		0337278
2168800		0399351
2240370		0374856
2240410		1125260
2266930		0384875
2279090		0384875
2279100		0374856
2279251		1425254
9215002		1137269
9215010		1118108
9215020		1401147
9215030		1201150
9215050		2101138
9215060		0324184
9215140		0325294
9215150		2625185
9215170		1901098
9215190		0337309
9215210		0337322
9215221		0337312
9215232		0337309
9215251		1223167
9215260		0337272
9215290		2601132
9215320		1223167
9215330		2023197
9215370		0325442
9215380		0723221
9215390		1425303
9215410		0172230
9215412		1601103
9215420		0323229
9215470		0324158
9215480		1902144
9215860		0337254
9215910		0137330
9215930		2937224
9215940		0337234
9215970		0337220
9215980		0337215
9215981		0337215
9215990		1937206
9216000		0337281
9216010		2637298
9216030		2354182
9216050		1429187
9216110		2329207
9215470		0324158
9215480		1902144
9215860		0337254
9215910		0137330
9215930		2937224
9215940		0337234
9215970		0337220
9215980		0337215
9215981		0337215
9215990		1937206
9216000		0337281
9216010		2637298
9216030		2354182
9216050		1429187
9216110		2329207
2168800.0		0399351
224037.4		0374856
224041.0		1125260
2266930.0		0384875
227909.0		0384875
227909.1		0384875



		
227910.0		0374856
227925.1		1425254
921500.2		1137269
921501.0		1118108
921502.0		1401147
921503.0		1201150
921504.0		0325159
921505.0		2101138
921506.0		0324184
921507.0		0326161
921509.0		1424162
921511.0		0172230
921514.0		0325294
921515.0		2625185
921517.0		1901098
921519.0		0337309
921521.0		0337322
921522.1		0337312
921523.2		0337309
921525.1		1223167
921526.0		0337272
921529.0		2601132
921532.0		1223167
921533.0		2023197
921537.0		0325442
921538.0		0723221
921539.0		1425303
921541.0		0172230
921541.2		1601103
921542.0		0323229
921547.0		0324158
921548.0		1902144
921586.0		0337254
921591.0		0137330
921593.0		2937224
921593.1		2937224
921594.0		0337234
921597.0		0337220
921598.0		0337215
921598.1		0337215
921599.0		1937206
921600.0		0337281
921601.0		2637298
921603.0		2354182
921605.0		1429187
921611.0		2329207
KUHN		
229300		2786296
244237		0172214
257524		2786296
269138		0372234
702974		0172221
6060826		2787276
6061385		2787298
83101057		1482291
83101252		1443167
83101253		2743177
83101262		1443167
83101263		2743177
83101286		1943273
83101656		2787313
83101658		2787298
83101662		2637200
83101670		1437256
83101680		2787276
83101681		2787283
83101682		2787284



JOHN DEERE



KPAB



KRONE



KUHN



			
KUHN	83101685		0137334
	83101687		2787299
	83101688		2787300
	83101764		2787257
	83101769		2787258
	83101778		2787276
	83101788		0301183
	83101791		2787380
	83101792		2787387
	A7252002		1837245
KVERNELAND			
43301603		1837245	
43303407		2787398	
43303412		2987290	
43303418		1987413	
43303420		2787258	
43303424		1987301	
43303426		2187361	
43303434		2087342	
AC494745		2642189	
AC690115		0373258	
ND9036		2017216	
ND9073		2117244	
ND9092		0137334	
ND9198		1118090	
ND9240		2317177	
ND9359		0337281	
ND9471		0337278	
ND96053		0337311	
ND96070		2637250	
ND96074		0372223	
ND96084		2037291	
ND96087		1118132	
ND96089		0337311	
ND96091		0137330	
ND96094		0343211	
ND96108		1837267	
ND96109		0337223	
ND9629		0372203	
ND9704		2137308	
ND9732		2887322	
ND9775		2937230	
ND9909		1118090	
ND9928		2787284	
ND9958		2537289	
LANDINI			
1446203M1		0422134	
1446980M1		1472227	
1447419M91		0122155	
1447592M1		0172225	
1447695M91		0372245	
2614B542		0173227	
LAVERDA			
7108		1917124	
431122		1424276	
435130		0812286	
3413000		1423196	
3413010		0324211	
4310105		0368227	
4310226		1969262	
4311115		1423192	
4311127		1923287	
4311212		1924192	
4311216		1924209	
4311218		1424238	
4311222		0324279	
4311310		1925179	

			
4311315			1925277
4311316			1925280
4312351			1424238
4839155			1472238
4855024			0173234
4858201			0372240
8109714			1472238
8822704			1472238
98419497			0272218
98419529			0272218
98421323			1699317
321666350			1402469
340135125			1912177
340432232			0201092
340432239			0101099
340432243			0201109
340432244			0401111
340432246			0401111
340432250			1601120
340432433			0202235
340432436			0302251
340432437			0302262
340432438			0202268
340433033			0173217
340433038			1983247
340433041			0173223
340433042			1472236
340433045			0373221
340433109			0172188
340433119			0372204
340433125			0200076
340433126			1272212
340433128			0400081
340433129			0100083
340433131			0200085
340433132			0172217
340433133			1400087
340433134			1900089
340433137			1900078
340433138			1900095
340433143			0400100
340433144			0400108
340433145			0400108
340433149			1900113
340433151			0200118
340433152			0200110
340433153			0372258
340433154			1472251
340433157			1900132
340433159			0200134
340433162			0200143
340433163			0200143
340433166			1900151
340433174			0372301
340433176			1900174
340433177			1900176
340433179			1943273
340433181			1900196
340433182			1900196
340433183			1900211
340433184			0300202
340433185			0300206
340433188			1900211
340433189			0200219
340433190			1900213
340433191			0300243
340433192			0300206

			
340433195			0300230
340433197			0300223
340433198			0300223
340433223			2601079
340433233			0201090
340433236			1901094
340433237			0301131
340433238			1901097
340433239			1901098
340433241			1901098
340433242			0201102
340433243			0201102
340433244			0401111
340433246			0201108
340433250			1901115
340433252			1601120
340433253			1601120
340433254			0201123
340433256			1401127
340433257			1401113
340433259			0201112
340433260			0301131
340433262			1901133
340433264			1201153
340433266			2001146
340433268			1401145
340433269			1101149
340433270			2001146
340433271			0101151
340433272			0201152
340433274			0101164
340433275			0301155
340433276			0101159
340433279			0101168
340433281			0101172
340433282			2301174
340433283			0201177
340433284			2301174
340433285			2001178
340433286			0301183
340433289			1901188
340433290			0201191
340433308			0101242
340433311			1401248
340433316			1901283
340433357			1903286
340433405			0302134
340433406			0102101
340433407			1902102
340433409			0102112
340433410			1902120
340433412			1902144
340433413			0102137
340433414			0102137
340433415			0702151
340433416			0402159
340433417			0102148
340433418			0502165
340433419			0202168
340433420			0102181
340433421			0102189
340433422			0102183
340433423			0102184
340433424			0202139
340433425			0702199
340433427			0302219
340433428			1902206

		
340433430		0302220
340433431		0702225
340433432		0302224
340433433		0202235
340433435		0302251
340433440		0202275
340433441		0202305
340433442		2002323
340433446		0202348
340433449		1919430
340433453		1402474
340433455		0202285
340433456		0302313
340433457		0202361
340433458		0702292
340433465		0102161
340433467		0102161
340433469		1602195
340433470		0402170
340433471		0202245
340433472		0102257
340433473		1902376
340433474		1902354
340433475		0102163
340433476		1402158
340433531		0203240
340433532		0203240
340433537		1903286
340433539		1903342
340433540		1903346
340433926		1901133
340433961		2002190
340433963		1902204
340433968		2002323
340433970		1905344
340433980		1101149
340433983		1904187
340433984		1904193
340433985		0304339
340433986		0104352
340434138		1960189
340434140		1961209
340434150		1910179
340434245		1981392
340434247		-
340434250		1981410
340435100		0112142
340435117		1911159
340435120		0111213
340435124		1912180
340435125		1912177
340435126		1912195
340435127		1912236
340435130		0312284
340435131		0312284
340435132		1812281
340435133		1913165
340435135		1913165
340435138		0214173
340435146		1913184
340435147		1913188
340435148		1913200
340435149		1903155
340435150		1910179
340435151		1410169
340435152		1915192
340435153		0203187

		
340435155		0215198
344310105		0368227
344310113		0768273
344310222		-
344310226		1969262
344310237		1969335
344311113		1923180
344311115		1423192
344311117		1423207
344311121		1423217
344311123		1923257
344311124		1923261
344311126		1923287
344311127		1923287
344311129		1623297
344311130		1923309
344311131		1923295
344311134		1923369
344311137		1923387
344311139		2623412
344311140		1523417
344311141		0323430
344311143		0323440
344311147		2023474
344311151		1923499
344311211		1924192
344311212		1924192
344311213		0124208
344311214		1924195
344311216		1924209
344311217		0224236
344311218		2024241
344311220		1823248
344311221		1424276
344311222		0324279
344311224		1624318
344311225		1424296
344311226		0224236
344311227		1924214
344311228		1924209
344311230		2624333
344311233		1424375
344311310		1925179
344311312		0325214
344311314		1425237
344311315		1925277
344311316		1925280
344311318		1925345
344311319		1925384
344311322		1925394
344311410		1926182
344311418		1926435
344312105		0227200
344312127		1927295
344312128		1927295
344312129		1927295
344351146		0213186
430070105		0172225
430432232		0201092
430432243		0201109
430432244		0401111
430432250		1601120
430432433		2002237
430432437		0302262
430432438		0202268
430433127		0172217
430433128		0172217

		
430433131		0200086
430433133		1900089
430433134		1900089
430433136		0200090
430433140		1900097
430433143		0400100
430433145		0400108
430433157		1900132
430433162		0200143
430433182		1900196
430433223		1401081
430433266		2001146
430433274		1601166
430433281		2301174
430433284		2001178
430433289		1901188
430433406		2502099
430433410		0102123
430433413		0202139
430433417		0302146
430433418		2002167
430433419		1102171
430433420		0102180
430433427		1402217
430433430		0202222
430433431		0202230
430433435		0302251
430433441		1402307
430433442		0302326
430433455		2602287
430433531		1103242
430433963		0202209
430435146		1913184
328160000K		2002228
340433131K		0200086
340433181K		1900196
340433257K		1901115
340433405K		0302134
344311129K		1623297
344311139K		2623412
344311231K		1424375
LELY		
9107500131		0337304
9107500256		1837267
LEYLAND		
12B1421		0372232
13H3348		1272212
13H4646		0172208
BMK977		0372232
BTJ6280		0201102
LONG		
1405		0273215
MD041704		0173210
MACDON		
4441		1472227
9530		2002190
20701		0702263
20721		1401204
21964		0172214
24007		0172225
24371		1424250
24899		0372232
25856		1472227
30656		0785267
32360		2601068
34055		0402153
36012		0202113

LAVERDA



LELY



LEYLAND



LONG

MACDON



  	
36013	1602150
38735	2601082
101110	0102216
125045	0102216
150763	0371271
152049	1101149
152050	0201177
152051	0301141
K179511	0173231
K194681	0173217
MASSEY FERGUSON	
2960	1401306
10134	0112152
31295	1402522
55111	2101142
55335	1401306
55354	1272212
55541	0102108
55665	1402317
56226	0502165
57075	0201124
0070001	0102101
70001	0102101
0070016	0102105
70016	0102105
0070040	0102101
70040	0102101
0070047	1601103
70047	1601103
0070052	0201102
70052	0201102
0070053	0302098
70053	0302098
0070054	0102112
70054	0102112
0070059	1902102
70059	1902102
0070065	0201102
70065	0201102
0070068	1102110
70068	1102110
0070069	0201109
70069	0201109
0070070	0172221
70070	0172221
0070071	2502099
70071	2502099
0070077	0172211
70077	0172211
0070078	0372223
70078	0372223
0070079	0101105
70079	0101105
0070086	0172233
70086	0172233
0070087	0172215
70087	0172215
0070089	0201090
70089	0201090
0070101	0172211
70101	0172211
0070102	0172214
70102	0172214
0070103	0272218
70103	0272218
0070104	0172219
70104	0172219



  	
0070105	0172225
70105	0172225
0070106	0172225
70106	0172225
0070107	0172230
70107	0172230
0070108	0372231
70108	0372231
0070109	0372232
70109	0372232
0070110	0372234
70110	0372234
0070111	1472236
70111	1472236
0070112	1472238
70112	1472238
0070113	0372240
70113	0372240
0070119	1472227
70119	1472227
0070144	1472227
70144	1472227
0070159	1601103
70159	1601103
0070166	0372232
70166	0372232
0070167	0172219
70167	0172219
0070168	0172208
70168	0172208
0070169	0173234
70169	0173234
0070172	0372223
70172	0372223
0070174	1901098
70174	1901098
0070175	0400065
70175	0400065
0070178	0272247
70178	0272247
0070182	0172208
70182	0172208
0070184	0201092
70184	0201092
0070190	1472238
70190	1472238
90598	0123153
101233	0273217
101934	0372203
104486	2001146
104774	1101149
105053	0101151
160259	0273217
226981	1912195
272633	2002167
302733	1401101
303337	1901188
303520	0302205
303834	1401194
315077	1401110
401109	0111241
402607	0102189
410959	0202182
417972	1430213
417995	0111213
418209	0102189
486274	0101184



  	
526369	0101172
527976	1401194
528089	0323173
528826	0223357
603719	0110126
619327	1424202
621258	1901251
621262	0201092
621321	0112223
621646	0112188
670259	1472227
708926	0372262
709980	0224247
710722	0302220
715398	2602194
716183	2602304
717893	0302258
719716	1502315
721409	2602288
722622	1402358
732684	0172235
741043	0202300
742033	0702199
742527	0302197
743794	0102148
760615	1402293
762195	0323233
765173	1423211
782835	0112185
783539	0112215
788317	0112166
789853	0310109
790833	0110126
790839	0202332
828012	0268271
834110	0112212
834174	0112170
855684	0368227
856039	1100172
856088	0102276
856260	0125209
856500	0202245
856567	0172253
856591	0200107
857011	0173211
916854	1401304
1111887	1819202
1170653	0373251
1175765	0173253
1603701	1623297
1615254	0202320
1615333	0302369
1616714	0812233
1616715	0112166
1724154	0502215
2231579	0173224
2235056	0173249
2235178	0173219
2235256	0173247
2235531	0173232
2235532	1573238
2612005	0173189
2612007	0173192
2612015	0173210
2612016	0173210
2612017	0173212
2612018	0173214



OE			Gates
2612019		0173216	
2612020		0173216	
2612021		0173217	
2612022		0173219	
2612023		0373221	
2612024		0173222	
2612025		0173224	
2612028		0173227	
2612029		0173225	
2612030		0173231	
2612031		0173232	
2612033		0173235	
2612062		0173218	
2612065		0173225	
2612067		0173234	
2612068		0173235	
2612069		0173232	
2612073		0173245	
2612074		0173245	
2612075		0173247	
2612076		0173247	
2612078		0173249	
2612080		0173253	
2612083		0173257	
2612105		0173213	
2612153		0173213	
2612160		0173224	
2612208		0372203	
2612214		0272215	
2612223		0372231	
2612229		0372242	
2612289		0172225	
2612305		0173195	
2612317		0173213	
2612319		0173216	
2612354		0172192	
2612374		0372231	
2612375		0372234	
2612379		1472236	
2612381		1472238	
2612383		0372240	
2612404		0172208	
2612405		0172211	
2612406		0172211	
2612407		0172214	
2612408		0172214	
2612412		0272218	
2612413		0172219	
2612414		0172219	
2612416		0172221	
2612417		0372223	
2612419		0172225	
2612420		1472227	
2612421		0172228	
2612422		0172230	
2612423		0372231	
2612424		0372232	
2612426		0372232	
2612428		0372234	
2612429		1472236	
2612430		0172237	
2612431		1472238	
2612432		0372240	
2612437		0372242	
2612439		0372242	
2612440		0372245	
2612441		0272247	



OE			Gates
2612447		1472251	
2612450		0172253	
2612457		0372262	
2612460		0172225	
2612462		1472227	
2612464		0372232	
2612465		0372234	
2612466		1472236	
2612467		0172237	
2612468		1472238	
2612469		0372232	
2612470		0372231	
2612474		0372242	
2612475		0172228	
2612476		0372242	
2612477		0372245	
2612478		0272247	
2612481		0122155	
2612485		0172253	
2612533		1601103	
2612629		1401081	
2612630		0101088	
2612631		0201090	
2612632		0201102	
2612827		0173224	
2612868		0372232	
2612872		1472238	
2612884		0272247	
2612949		0372242	
2614002		0173195	
2614017		0173216	
2614018		0173216	
2614029		0173227	
2614031		0173225	
2614079		0173227	
2614080		0273228	
2614087		0173234	
2614089		1573242	
2614095		0173247	
2614428		0173235	
2614547		0172228	
2614550		0372231	
2614552		0372232	
2614555		0172235	
2614556		1472236	
2614567		0372245	
2614645		0172225	
2614655		0172235	
2614656		1472236	
2614667		0372245	
2614668		0272247	
2614669		0272247	
2614670		0122155	
3043153		2609122	
3043154		0109116	
3370141		1923180	
3371800		1912177	
3903098		0785276	
3903099		0785278	
3911559		0785278	
3911563		0785276	
3911575		1885281	
3911578		0785286	
3911579		0385289	
3911580		0285291	
4624737		0173224	
6627917		0172219	



OE			Gates
6659247		0172219	
6659248		0372262	
7530080		0202517	
7530250		2002283	
7530490		0202361	
7531090		0102415	
7532720		0723221	
7532730		0202182	
7855315		0201215	
7855414		2825189	
7855513		1300104	
7855646		0102276	
7855687		1501181	
8338742		0124258	
9810110		0112188	
9810650		0301339	
9810810		0302248	
9811190		1402217	
9811480		1401216	
9811490		1401129	
9811683		1472238	
9811710		0101291	
9811740		1401220	
41900000		0173253	
41903400		0172195	
41904300		0272218	
41937800		1401231	
41978300		0126271	
41982000		2002190	
41982300		0102181	
41990065		2625318	
42325600		-	
42327300		-	
42328200		-	
42328400		-	
42329000		-	
42329200		-	
42329300		-	
42329400		-	
42329600		-	
42332800		-	
42333300		-	
70227471		1472227	
70229559		0172221	
70233489		0272215	
70233490		0272215	
70240595		0372245	
70261802		0372240	
70502436		0201328	
70506910		1527332	
70518656		0203201	
70519007		2002253	
70523202		0101242	
70525596		0101227	
70539207		0203210	
70539685		0304255	
70541718		0202285	
70543900		0201177	
70562203		0172219	
70577921		0101311	
70582090		0111213	
70582884		0372240	
70802171		0102108	
70803587		2502099	
70805120		0302097	
71116054		0101399	
71116055		2501308	



		
71116423		0112188
71118003		2002283
71125976		0302146
71127198		0201343
71129986		0102276
71130178		0302224
71130442		1602150
71131237		1402451
71131774		0172215
71135970		2612258
71139622		1402140
71140992		0301339
71146713		0172253
71146744		0123224
71148120		0372232
71152788		1472227
71160836		1401412
71175686		0372258
71177597		1902204
71188075		1401220
71189170		0723353
71190749		0300243
71190750		1400227
71192282		0102176
71193420		0372240
71194116		0202305
71300867		1402373
71300996		0312277
71308584		0301375
71309140		0323175
71310380		0702225
71313804		0201161
71316263		0201333
71316268		0312319
71322828		1602254
71322834		2602244
71324294		0702263
71324690		2002237
71325847		2902231
71326253		0301360
71329608		0302220
71334659		1902206
71334919		1401260
71335475		1402355
71336199		0102174
71337000		0101184
71339768		0202209
71339772		0302281
71339886		0202168
71342214		1423267
71345785		0200125
71345800		1402336
71347560		0701418
71347561		0201258
71348772		2604217
71351260		0724423
71352139		0172217
71352729		0372242
71354198		0202305
71355170		1401412
71356409		1902206
71358134		1601166
71358487		2602213
71359598		0102250
71359681		2301174
71363595		0324299
71363802		1424313



		
71363805		1425459
71364155		2002342
71364208		2902344
71364922		0102163
71366276		0202348
71367191		0172225
71367459		0102180
71367469		0723228
71368072		0323233
71368135		0325441
71368809		1902351
71369747		1472227
71370214		1425459
71370279		0325442
71371616		0785284
71371714		0702272
71372945		0372244
71372946		0385252
71373258		0323281
71373259		1424282
71374276		0324284
71374306		0302345
71377787		0327346
71379105		0757517
71379124		0757502
71379782		0324377
71379932		1402547
71380601		2623222
71380653		0123339
71380654		0101321
71380655		0102174
71380657		0323183
71381951		2823241
71381952		0223204
71381955		0202275
71382504		2623222
71382717		0302425
71382718		0102419
71382869		2602445
71385693		1424282
71385801		0304214
71385837		0302262
71386352		2024376
71386677		1900176
71386852		0100186
71387775		0224306
71388216		1425378
71388712		0102406
71390188		1524314
71390199		0323233
71390209		1424219
71390210		1425218
71396569		0125219
71396754		1900132
71398384		0127308
71398388		1402373
71399505		0313321
71399519		0144386
71400662		0109227
71403685		0302248
71403721		0325367
71406285		0125244
71406286		0124231
71406338		0123305
71406339		0323448
71406361		1423301
71410765		1923287



		
71410767		1623311
71414420		0202245
71418976		1425218
71418977		1424219
71418978		1224221
71418984		0125219
71427255		1402373
72074320		0372231
72091544		0373221
72099473		0172219
72108678		0101168
72120232		1401306
72514707		0285280
72514850		0285280
72515518		0285273
72515591		0385289
72525946		0372268
72526174		0168325
74510744		0172225
80422441		0300206
90070001		0173234
90070003		0173227
90070004		0173217
90070005		0173232
90070008		0173216
90070009		0272218
90070013		1573238
90070017		0173224
90070019		1473236
90070020		0172219
200009089		0272247
303075079		0422134
303077284		1272212
303079473		0173210
303143589		0172208
303155102		1472238
303302857		0372240
303315134		1272212
303354288		0272247
303387585		0372272
303390144		0172221
303467767		0785276
303469220		0785278
311566290		0223304
311567900		1401204
311587310		0112200
311589740		1401209
311594230		0324344
311594240		2624278
311607690		0372255
311669790		2425208
311679050		1923369
311680230		1401442
311695680		0724370
311710550		0372244
311730870		2103333
311744270		1402340
311774180		1472236
311779320		1524207
311779580		0123343
311809650		0372203
312404170		0101200
312414670		0422134
312439700		0302326
312448930		2600155
312492070		1901133
312498110		0372223



		
312523670		1824417
312543960		2101138
312604010		1401137
317535030		1402474
317535040		0702295
700707578		0200110
700708531		0372203
700709489		0200140
700710289		2002211
700713435		0372234
700715554		0385289
700718108		1900089
971180069		0172230
971180078		0172215
5136710400		1272212
62136710070		0272210
112346446500		2002228
112366410100		0402170
112366410200		0902157
113037510000		0402437
117002018500		0400065
117029010800		0400108
117029011000		0400100
117502518400		0300202
117502518500		0400081
117502527900		1100049
117502616000		0100083
117522513800		0402155
117537010100		1430231
117537510400		0330336
117537513400		0423318
850009990188		0502215
850009990198		0272218
021078T1		0372268
026160T1		0272247
0304950M91		0372245
034699T1		0372262
034948T1		0372262
035031T1		0372255
038355T1		0372275
038356T1		0172201
038357T1		1400216
038580T1		1424219
039229T1		2002253
039630T1		0423458
039631T1		0123224
040560T1		0172237
048391T1		0102183
048392T1		2002237
049798T1		0172230
049880T1		1472238
050068T1		0302200
053315T1		1573242
053640T1		0213186
053650T1		0173244
053928T1		0502215
054269T1		0372242
054607T1		0272218
056149T1		0272247
058147P1		0200073
059105T1		2625326
059106T1		0812286
060794P1		0142192
060795P1		0200146
062805T1		0812233
063211T1		2623194
063212T1		0323254



		
063971T1		0302179
064430T1		0812202
064431T1		0812262
064441T1		0112182
065188T1		1123251
065881T1		0102125
068918T1		0123252
101102M1		1823326
1012455M1		0101151
1012557M1		1699317
1015003M1		0101430
1032843M1		1900136
1033078M1		-
103319M1		2002237
103320M1		0102406
1035690M1		0200118
1037585M1		1472238
104072W1		0157530
1041659M2		1401275
104179W1		-
104180W1		1424282
104259W1		1900097
1047702M1		0302240
1051235M1		-
1056409M1		-
1056423M1		-
105654W1		0325365
1056877M1		-
1056914M1		0302205
1057017M1		-
1071847M1		-
1076753M1		-
1080195M91		0172215
108190W1		0124456
111677W1		0785284
111954W1		0757263
1347358C1		0123235
137591M1		0173224
140114M1		0101357
140235M1		1401384
140259M1		1901115
140260M1		0201108
1407123R1		0110162
1408761R1		0101287
1408840R1		0302241
141485M1		0401279
141514M1		0101357
141654M1		2301262
141829M1		0202442
141883M1		1900136
141899M1		1302540
141943M1		0701268
142218M1		1901283
142416M1		0101291
142566M1		0202141
1434208M1		1400115
1435868M1		0401111
1443920X1		0172206
1443921X1		0172195
1443922X1		0172215
1443923X91		0372231
1443924X91		0172225
1443925X91		0372232
1443926X91		0372234
1443927X91		0372242
1443928X91		0372223
1443929X91		0172219



		
1445437M1		0118122
1446046M1		0273228
1446201M1		0372232
1446888M1		1573242
1446925M91		0173227
1447154M1		0172228
144720M1		1601185
144721M1		0101493
1447317M1		1472238
1447405M91		0173234
1447407M91		1472236
1447414M91		1573242
1447418M91		0272247
1447695M1		0372245
1447773M91		0173227
1447778M91		1472238
1447784M91		0372223
1480826M1		1601120
1483201M1		0101107
1483880M1		0102112
1483881M1		0102184
1483882M1		0102129
1483883M1		1630274
1483884M1		0102231
1506373M1		1901094
151134M3		1902206
151335M1		2600117
151812M1		2501076
152259M1		0302200
154097M1		-
156422A		0272247
1594240W1		-
1603701M1		1623297
1604055M1		0902122
1604055M2		0202126
1604401M1		0101285
160440M1		0101285
1604464M1		0172233
1604524M1		0372232
1613267M1		0172253
1613293M1		1573238
1614371M1		0172221
1614372M1		-
1614629M91		0372257
1615254M1		0202320
1615333M1		0702295
1615715M1		0112166
1615962M1		0302313
1616040M1		0112166
1616041M1		0812233
1616345M1		0812233
1616346M1		0112166
1616348M1		0812233
1616447M1		0101099
1616477M1		0101099
1616714M1		0812233
1616715M1		0112166
161715M1		0112166
1617331M1		0100160
1617448M1		1900095
1621182M1		0273217
1621201M1		0273217
1628951M1		1402340
1628959M1		0124297
1630361M1		0173222
1632646M1		0172188
1637680M1		0173205



		
1638339M1		0173205
1640971M91		0101168
1642173M1		0201191
1642204M1		0101184
1650254M1		2502099
166422A		0372245
1669570W1		1424187
1669923M1		0372240
1680230W1		1401442
168023W1		-
168121M91		0102112
168122M91		1902102
1682680M1		0372232
1682684M1		1472227
1682684M2		1472227
1686614M91		0173240
1686615M91		0173249
1686616M91		0372223
1686837M1		0372203
1686883M1		0272218
1687531M1		0372234
1687531M91		-
1687610M91		0173249
1688216M91		0372242
1688988M1		0372231
1690692M1		0172214
1691764M1		0372223
1692490M1		0372240
1693745M1		0272247
1693746M1		0372223
1695146M1		0372244
1700818M1		0173205
170120M1		0173205
1711190M1		0202310
1718508M1		1600168
1718508M91		1600168
1719000M1		0302302
1720205M2		0324299
1720205M3		0724340
1720255M1		0124297
1720488M1		0202230
1720647M1		0201109
1720674M1		0202235
1720674M2		0201109
1721350M1		0402170
1721398M1		0202209
1721710M1		1901098
1721876M1		0130307
1722835M1		0102163
1722836M1		0310109
1722880M1		2901237
1722939M1		1401314
1724154M1		0202209
1730033M91		1472264
1730034M91		0372257
1730035M91		0173212
1730036M91		0372260
1730366M1		0102636
1730367M1		0102663
1730687M1		1402336
1730781M1		0202172
1730782M1		0302326
1730976M1		0102464
1731014M1		1402217
1731015M1		0102257
1731023M1		0402264
1731535M1		0200086



		
1764410W1		1272282
178019C1		0302197
178128W1		-
1803440M1		1901188
1809095M2		0122155
1810382M91		0201090
1810543M91		0201097
181359C1		2002298
181523M1		0272218
1821573M1		1900097
1821773M1		1401081
184526M1		0172219
184586M1		1573238
1851748M1		0372223
1851749M1		0372223
1851751M1		0372223
185223M1		1472236
1852966M1		1472236
1855008M1		1602150
186750M1		1472227
186750M2		0200090
186976M1		0422134
1874973M1		0172230
1875956M1		0372242
1876670M1		0172233
1878296M2		0372223
1880146M1		0402170
188213C1		2602244
1887533M1		0104428
189789M1		0172228
190083M1		1900097
190823M1		0172225
192360C1		0102489
193923C4		0714185
195432M1		0202209
195433M1		2602194
195671M1		0201177
195672M1		0702199
200432M1		1902204
200557M1		0101200
201900M1		0302251
202242M2		1401127
202691M1		0102276
202726M3		0112142
203437M1		0201096
204084M1		1401208
204095M1		0101230
205235M1		0112170
205609M1		0112170
206020M1		0702212
206021M1		0102231
206897M3		0302098
210615M1		1401180
210627M1		0101169
210635M1		0402153
210716M1		1901115
210774M1		1202193
210775M1		0102216
210810M1		1601103
211666M1		0202187
213850M1		0201177
216897M1		0300137
221697M2		0101172
222347M1		0101158
222882M2		0501121
226848M1		0112170
226981M1		1912195



		
227455M1		0102250
227457M1		1602150
227976M1		1601103
227978M1		-
227984M1		0302281
227986M1		0201343
227986M2		0201343
228113M1		1901115
228147M91		-
228542M1		0100315
228722M1		1601103
228813M1		1902120
228813M3		1902120
228997M1		-
228999M1		2001143
229096M1		0101311
229097M1		2301174
229287M1		0100312
229288M2		0100308
229863M1		-
230092M2		2012169
230097M2		-
230350M1		1472238
230356M1		-
230356M2		-
230380M1		-
230381M1		0102108
230556M4		-
232508M1		0102105
232511M2		1912177
232521M1		0101184
233124M1		0112212
233213M2		-
233950M1		0101099
236670M1		0372242
236958M1		0372240
236959M1		-
2403270W1		0273217
2404170W1		1425243
240447M1		-
240575M2		0101099
2439700W1		-
2439710W1		-
2439720W1		-
2445370W1		1513221
2449520W1		2625212
2492070W1		-
2496110W1		-
2523670W1		-
2543650W1		0302240
2543960W1		-
2543970W1		0301118
2553480W1		1602150
259047M91		0168255
2593000W1		0323233
2612330W1		0709210
2614A015		0173195
2614A036		0273215
2614A037		0173216
2614A044		0173222
2614A049		0173227
2614A050		0273228
2614A051		0173225
2614A053		0173231
2614A057		0173234
2614A065		1573242
2614A071		0173247



		
2614A108		0173189
2614A111		0173192
2614A129		0173210
2614A131		0173210
2614A139		0173217
2614A150		0273228
2614A151		0173225
2614A152		0173230
2614A153		0173231
2614A157		0173234
2614A158		0173234
2614A165		1573242
2614A171		0173247
2614A173		0173249
2614A178		0173253
2614B027		0172208
2614B039		0172221
2614B045		0172225
2614B050		0372231
2614B052		0372232
2614B055		0172235
2614B056		1472236
2614B059		1472238
2614B060		0372240
2614B067		0372245
2614B073		0172253
2614B127		0172208
2614B135		0172217
2614B137		0172219
2614B139		0172221
2614B145		0172225
2614B155		0172235
2614B156		1472236
2614B157		0172237
2614B160		0372240
2614B167		0372245
2614B168		0272247
2614B169		0272247
2614B170		0122155
2614B173		0172253
2614B178		0372257
2614B185		0372262
2614C145		0101087
2614C148		0201090
2619760W1		1901133
2621170W1		-
2624080W1		0400100
2624390W1		0324377
2634420W1		0285273
265522M91		0200128
26714B029		0172211
2674B152		-
268847M91		1424250
2716309M1		0401111
2716310M1		1473236
2716311M1		0173245
2717339M1		0173214
2717340M1		0501121
2718177M1		1400072
2727160M2		1424212
273757M91		0301301
273837M91		0372244
2740015M1		0172192
274015M91		0201177
274252M91		0372245
274339M91		2600124
2800674M2		0372231



		
280071M1		-
2801859M1		0372242
281560M1		0201177
281560M91		0201177
2821764M1		1472238
2826795M1		1401161
2833629M1		1530311
2833904M3		0112182
2834465M1		0501121
2834466M1		0401111
2834612M1		0125349
2835234M1		1401113
2837791M1		1601218
284632M91		0200128
284633M91		0223515
2863984M1		0172237
2874008M91		0372232
2874009M91		0173212
2960035M1		0173227
2960036M1		0172219
29622221M91		0173216
2967502M1		0172215
2967567M1		0372234
2967952M1		0173232
2967954M1		0172221
3000464X1		0173232
3001104X1		0173234
3001105X1		0272215
3002544X1		0173212
3002546X1		0173216
3002547X1		0372232
3002548X1		0173223
3002549X1		0373221
3002550M1		0173227
3002550X1		0173227
3002552X1		0372231
3002553X1		0372223
3002557X1		0372242
3002560X1		1699317
3002561X1		0372262
3002562X1		0173234
3002565X1		0173217
3002566X1		0272218
3002567X1		0172219
3002568X1		0172221
3002569X1		1472251
3002570X1		0372203
3002571X1		0372204
3002572X1		0372255
3002573X1		0372240
3002577X1		1472236
3002578X1		0372245
3002581X1		0372234
3002582X1		0172230
3002584X1		0373225
3002585X1		0422134
3002586X91		0372232
3002588X91		0372223
3002590X91		0173216
3002591X91		0372232
3002592X91		0372231
3002593X91		0372231
3004761X91		0422134
3007513X1		1472236
3007513X91		1472236
3007718X1		0372255
3007736X91		0172208



		
3021251M1		0100164
3021313M3		2600124
3021352M91		0172217
3021353M92		0200073
3021546M1		0173205
3034474M1		0302251
3035568M2		0168376
3036551M1		0724325
3038999M1		1472238
3040366M1		0172211
3040949M1		0372245
3040950M91		0372245
3040951M1		0372245
3040966M1		0172211
3041017M1		0172208
3041624M1		1601205
3042011M1		1601205
3042012M1		0201108
3043153M1		0109121
3043154M1		0109116
3045111M1		0272247
3045111M91		0372245
3049010M91		0172228
3049776M1		1402140
3050742M1		2602213
3057173M1		0100141
3066060M8		1472251
3089212M1		0812261
3098153M1		0125296
3098211M2		0812262
3098212M2		0812202
3098812M1		1402532
3099082M1		0101321
3099829M1		0125299
3101337M1		0301155
3106033M1		0372242
31-1594240		2624278
31-2403270		-
31-2404170		0101200
31-2414670		0422134
31-2439700		0302326
31-2439720		-
31-2445370		-
31-2448930		2600155
31-2449290		-
31-2449520		-
31-2492070		1901133
31-2496110		-
31-249710		-
31-2498110		0372223
31-253670		-
31-2543960		2101138
31-2543970		-
31-2553480		-
31-2604010		1401137
31-2605020		-
3145238M1		0122155
3156220R92		0112175
3156221R92		0112189
3158811R1		0119278
3170530M1		1402451
3170531M1		0202361
3172001M1		0102419
3173304M1		0102411
3175109M1		0102328
3175160M1		0102464
3193693M2		0173219



		
320496M3		0251265
320551M1		0160312
320593M2		0104352
320595M1		0102112
320595M2		0102112
320596M1		1901133
320623M1		0301183
320623M2		0301183
320995M1		0102112
321034M3		1401231
321259M1		0101399
3226971M2		0113191
322768M1		0102108
322788M1		1102110
323594M1		1601185
324872M1		0101105
326473M1		0202610
326586M1		0101468
326586M2		0101468
326586M3		0101468
326753M1		0101681
326754M1		1302669
326875M1		0102683
3280157M1		1272212
328030M1		1902204
3281495M1		0172206
3284081M1		0372204
328656M1		2330562
328681M1		2330592
3287276M2		0301360
328978M1		0102176
33145A		0101087
3315232M1		1401272
3315897M1		0101242
3316647M1		0302258
3319791M1		1402336
3320327M1		0172211
3324169M1		1472227
332768M1		1102110
33365A		1401081
3370141M1		1923180
3371171M2		2002167
3371437M1		0201155
3371437M2		0201155
3371438M1		0102461
3371643M1		0102489
3371800M1		1912177
3371800M2		1912177
3372217M1		0372223
3373171M2		2002167
3381364M1		0122155
3381364M91		0122155
3386190M91		0372245
3386214M1		0172221
3389525M1		0172217
3389542M91		0372255
34042011M1		1601205
34488A		0201090
35124A		0101088
3547732M1		0372245
3547886M1		0272247
3581611M1		1472238
3582951M1		0272218
3582952M1		0172225
3582953M91		0372253
3590943M1		0101107
3595070M91		0372244



		
3612115M1		0172225
3614706M92		0122155
3614715M1		0172221
3614715M2		0172221
3616512M91		1472251
3617180M91		0372245
3619084M91		0372244
3632008M2		0372258
3633190M3		0422134
3637306M91		0372232
3637595M1		0372223
3637597M1		0172225
3637598M91		0372231
3637978M91		0172228
3639095M1		0302098
3639097M1		0172211
3639673M1		0173235
3639674M1		0173247
3639676M1		0172208
3639680M1		0172214
3639681M1		0172217
3639682M1		0272218
3639683M1		0172225
3639684M1		0172230
3639685M1		0372232
3639687M1		0172235
3639688M1		0172237
3639689M1		0372240
3639690M1		0372242
3639692M1		0272247
3639693M1		0101087
3639694M1		0201090
3640426M1		0273215
3640427M1		0173216
3640428M1		0373221
3640430M1		0173232
3640432M1		0172219
3640456M1		0173212
3640457M1		0173213
3640458M1		0173214
3640459M1		0173222
3640460M1		0173225
3640463M1		0173245
3640464M1		0173257
3640465M1		0372203
3640467M1		1472227
3640468M1		1472251
3640471M1		1472238
3640472M1		0372242
3640473M1		0372245
3641141M1		0172219
3641142M1		0173234
36411412M1		0173234
3648900M1		0422134
3650461M1		0173230
3654924M1		0272218
3656430M1		0172225
3656692M1		0172219
3656765M1		0372253
3659864M1		0172225
3661438M1		1272212
3667988M1		0372240
3669118M1		0372232
3671158M2		0372244
3671159M1		0372240
3674237M1		1472236
3674243M1		0372232



		
3676567M1		1472251
3677935M1		0372234
3682478M1		0172215
3700656M1		0172208
3712531M1		1272212
3714894M1		0172225
3777681M91		0172235
3778975M2		0372204
3779379M91		0372242
3780061M91		0272247
3780138M91		0372240
3780604M91		0372232
3780606M91		0372242
3780608M91		0372242
3780616M91		1472236
3787792M1		0342160
3808704M1		0372240
3808705M1		1573242
3808730M1		0372242
3809174M1		0172211
3809175M1		0372223
393610X1		0400081
3939671M1		0173218
401109M1		0111241
401110M1		0111210
401753M2		0101372
401753M3		0101372
402177M1		0401111
402188M1		0101087
402354M1		1602150
402603M1		1901251
402604M1		1901098
402604M2		0101099
402605M1		0201155
402606M1		1902204
402607M1		1202193
402608M3		1439317
403041M1		0701095
403071M1		0101156
403071M2		0101156
403408D		0102231
403677M1		1202193
405926M1		1501475
405928M1		1501475
406256M1		0372260
406562M1		1402609
406681M1		0202442
406768M1		1402433
406852M1		0702225
406870M1		1402217
406888M1		0202172
406895M1		2002211
407189M91		1472264
407218M1		0119379
407692M1		1601218
407928M1		0173211
408151M1		1472264
408152M1		0372257
408631M1		0372260
409298M1		0173212
410195M1		-
410647M1		0104397
410919M1		0302219
410956M1		1402127
410957M1		0302136
410958M1		0102129
410959M1		0102184



		
411020M1		2601079
411218M1		0110264
412074M1		0301117
412236M1		0702225
412237M1		1430213
412333M1		0111241
412399M1		0302136
413122M2		0139325
414316M1		0102181
414324M1		0201090
416603M1		1902206
416808M1		0210149
416809M1		0110199
417441M1		0112188
417441M2		0112188
417468M1		0201108
417660M1		0101245
417795M1		0201170
417797M1		0101099
417822M1		0110142
417972M1		1430213
417974M1		0502215
417995M1		0111213
418192M1		0102125
418209M1		0302134
418232M1		0139325
418900M1		0101099
4189192M1		0102123
4223957M91		0172253
4271806M1		0342161
4272496M1		0372231
4273187M1		2785290
4273188M1		0285291
4274692M91		0372242
4274693M91		0372244
4275520M1		0185304
4275784M1		0342160
4275919M1		0385306
4281725M1		1984281
4284981M1		1985296
487802M2		0422134
489734M2		1472236
500685D1		0185340
5015577M1		0200080
503727M1		0372242
505995M2		0172220
508560M1		0172206
508588M2		0372197
509572M1		0172215
511275M1		1900196
511277M3		1900095
511485M1		0172195
512431M1		0372242
512747M1		1472236
512951M1		0372231
513116M1		0372240
513133M1		0372245
513833M1		0172235
513890M1		0172221
514132M1		0100057
514891M1		1400153
516467M1		1472251
517344M1		1472238
517344M2		1472238
517456M1		0372231
517951M1		0173247
517951M91		0173247



		
517965M1		0100159
518125M2		0200076
518223M2		0100053
518505M1		0372199
518506M92		1573238
519958M1		0200146
521110M1		0272215
521370M1		0372223
521398M91		0173247
521404M1		0173249
521411M2		0173240
522061M91		0173253
522063M1		0172219
523734M1		0200109
523735M1		0100184
524413M92		0372231
525009M91		0372242
525832M1		1472238
525832M2		1472238
525833M1		1472227
525906M1		1472227
526969M1		0372242
529900M91		0373251
529964M1		0272218
530328M1		1272212
530329M1		1472227
530756M1		0100186
531371M1		0172235
531603M1		0372232
532527M1		0422134
532779M92		0372234
533902M1		0172208
539735M1		0172219
541192M1		1912177
542304M1		1101149
545654M1		0202172
550596M1		1602195
55397PF		0172214
55471PF		0372231
557292M1		0702199
557514M2		0201177
558141R1		0702199
559808M1		0102123
561800M2		1401175
562088r1		0302197
583824M1		0104242
584849M2		0102183
584850M1		0201109
595851M1		0372242
603265M1		0902157
603450201247MWM		0173231
603719M1		0110126
603896M1		0101107
6042011M1		1401208
604308M1		1902120
604658M1		0102125
604735M1		2002135
604964M1		0201108
605018M1		1601103
605637M91		0101085
605638M91		0101088
606018M1		1401101
606547M1		0210144
607680M91		0702212
610097M1		1902102
610119M1		1981392
610470M1		0202209



		
610506M1		1602195
610813M1		0201177
610841M1		0502215
610842M1		0100272
610846M1		-
611353M1		0302258
611588M1		1901188
612258M1		0101245
612563M1		2301174
612938M1		-
619192M1		0172230
619317M1		1402140
619317M2		2101138
619327M1		1424202
619595M1		1902102
619760W1		-
6200432M1		0812233
620050M1		0101085
620073M1		0702272
620112M1		0101087
620201M1		0102184
620202M1		0102570
620291M1		1402609
620292M1		0102663
620510M1		0101200
620511M1		1902204
620521M1		0102673
621231M2		0112223
621258M1		0101245
621259M1		0902122
621261M1		0201170
621262M1		0101099
621320M2		0112247
621321M2		0112223
621321M91		0112223
621587M1		0302248
621588M1		0702225
621646M1		0112188
623098M1		0101066
6231843M1		2602213
6237300M1		0157382
6237301M1		2657330
6237302M1		0357271
624390W1		-
625641M1		1901188
625724M1		0201109
6262408M1		0157573
6272560M1		0140276
6275380M1		0110196
6275381M1		0810228
629004M1		0301080
629212M1		0112142
629716M2		0302219
629720M1		1902206
630123M2		0302200
636034M1		1400227
636154M2		0302197
636603M1		0201102
637633M1		0300256
641406M1		1601120
641696M1		2601079
645701M1		2354293
647119M1		0301131
647120M1		0101107
647492M1		2101138
648012M1		0110215
648414M1		2901237



		
648459M1		1301116
648480M1		0104278
648769M1		0101504
669452M91		0101087
669454M91		1401081
671870M1		0372242
677653M1		2501256
677656M1		2101138
678053M1		0201258
687995M1		0201092
687996M1		0302179
723521M1		0272210
723558M1		0372234
726015M91		1573238
734432M1		1472227
745734M91		0273228
747278M1		0173224
764926M1		0172219
767356M1		0422134
773300M1		0172225
780931M1		0185310
782523M1		0112166
782835M1		0112185
782849M1		0102112
782849M2		0102112
782850M1		0102107
782850M2		0102108
783539M1		0112215
783907M1		0201123
783907M2		0201123
784170M2		0101430
784796M1		0102282
784796M2		0302281
784797M1		1601103
784797M2		1601103
785585M1		0102174
785585M2		0102173
785585M3		0102174
785676M1		0301375
785676M2		0101372
785806M1		0310109
785806M2		0310109
785810M1		1201291
787237M1		1202193
788317M1		0112166
788685M1		0812233
789084M1		0101392
789217M1		0702295
789697M1		0185284
789853M1		0310109
789930M1		0185316
789931M1		-
789966M1		0202172
789967M1		0185284
789976M1		-
790833M1		0110126
790839M1		0202332
793861M1		-
793862M1		0185306
793863M1		0785283
794128M1		0112170
794129M1		0112212
795514M1		1201153
795514M3		1201153
795514M4		1201153
795582M1		0301141
795582M2		0301141



		
795587M1		0301141
796487M1		0202320
796487M2		0202320
797216M91		0102173
817129M1		0102129
828729M1		0172214
829002M1		0172201
829729M1		0172214
832085M1		0102184
832446M1		0201258
832490M1		1401101
832526M1		0100303
832538M1		0101156
832789M3		-
832790M3		-
832806M1		0202126
832807M1		0302197
832822M1		-
832832M1		0302241
832852M1		0110160
832855M1		-
832866M2		0102415
832867M1		-
832869M1		-
832870M1		-
832872M1		2002253
832873M1		0112208
832876M1		-
832877M1		-
832878M1		-
832895M2		-
832896M1		-
832906M1		0202310
832910M1		1902102
832965M1		-
833128M1		0102161
833131M1		0100340
833563M1		1401336
833674M1		0102161
833758M1		0103103
833768M1		0110106
833854M1		0101227
833854M2		0101227
833855M1		1401412
833856M1		0142259
833857M1		0112200
833857M2		1912195
833857M3		1912195
833857M4		1912195
833857M5		1912195
833858M1		0112198
833858M3		0112200
833858M4		0112200
833858M5		0112200
833859M2		0112208
833859M3		0112208
833859M4		0112208
833860M1		0102406
833861M1		0101298
833862M1		1423216
833862M3		1423216
833863M1		0109123
833863M3		-
833865M1		0225266
833865M2		0225266
833866M1		0142268
833867M1		0200109



		
833868M1		-
833868M2		0112230
833869M1		0168232
833870M1		1600100
833871M1		1523244
833872M1		0302313
833873M1		0123190
833874M1		0124258
833874M2		0124258
833962M1		0202230
834058M1		0102174
834110M1		0112212
834111M1		0101200
834112M2		0209107
834139M1		0302146
834140M1		0302281
834174M1		0112170
834175M1		-
834176M1		-
834190M1		0202172
834191M1		1902204
834254M1		0101291
834332M1		0201191
834492M1		0101099
834492M2		0101099
842110M1		0301373
842382M1		2600124
842383M1		0501121
842389M2		0201123
842413M1		1301116
842413M2		1301116
842417M1		0372245
842419M1		0301301
842423M1		2609135
842463M1		1901098
842464M2		0102129
842644M1		0201092
842796M1		0173245
842809M1		0302251
842845M1		0301155
842851M1		2301174
842935M1		0102107
843008M1		2600124
843029M1		-
843030M1		0202268
843040M1		0102180
843041M1		1902206
843045M1		0172221
843198M1		0172235
843302M1		0102449
843310M1		0101454
843313M1		0142167
843324M1		0102388
843413M1		1301116
843413M2		1301116
843571M1		0372232
843732M2		-
843737M1		-
843742M1		-
843747M1		0102419
843758M1		-
843759M1		-
843760M1		1902376
843811M1		0302197
843948M1		0111213
844077M1		-
844079M1		0372234



		
844091M1	-	
844163M1	0122155	
844171M1	-	
844306M1	-	
844307M1	-	
844336M1	-	
844475M1	-	
844496M1	-	
852175M1	2501076	
864049M1	0101168	
866862M3	1423216	
866865M2	0225266	
874097C1	0172211	
874110M1	0112212	
890982M1	0172225	
893508M1	0372203	
893575M1	0372231	
895575M1	0372231	
896585M1	0372231	
899519L	1401412	
90070001A	0173234	
901762M1	0102189	
901855M1	1602150	
902270M1	2383223	
903412M1	1401180	
903412M2	0301183	
903552M1	1601218	
903555M1	1601205	
903594M2	0201102	
904419M1	0100321	
904454M1	1602150	
904554M2	1602150	
905447M1	0111116	
905481M1	0101321	
905737M1	0202187	
905920M1	0111213	
905921M1	0111241	
905980M1	0123153	
905981M1	0312284	
905981M2	0312284	
905982M1	0112208	
906022M1	0372231	
906022M2	0372231	
906424M1	1472251	
906424M2	1472251	
909319M3	0172225	
912717M1	0812233	
912877M1	0270259	
916799M1	0402159	
916800M2	0202332	
916801M2	1902206	
916833M1	0111123	
916854M1	1401304	
922921M1	0201333	
923639M1	0101168	
924327M1	1601120	
924623M1	1401129	
925216M1	0101200	
936291M1	1900095	
955881M1	0202268	
960029M1	0172214	
960912M1	0422134	
960972M1	0422134	
962184M1	0172225	
962184M2	0172225	
962666M1	0373225	
963175M1	0172215	

		
965616M1	0400065	
966427M1	0172211	
9666427M1	0272210	
968721M1	0172225	
969186M1	0172219	
973099M1	0200089	
975368M1	1400087	
976941M1	0100083	
977679M1	0200086	
979022M1	0200086	
9811830W2	0124204	
A3289213	0385289	
A71410501	0285314	
C1MT05x211	2002228	
C1MT05x212	0302240	
C5948	0172188	
CR112	0402159	
CR121	0302224	
D41993400	0324237	
D5420	0101158	
GB5123	0100257	
GH5038	1401180	
GH5045	1901136	
GH5046	1401304	
GH5047	0201109	
GH5096	1401122	
GH5110	1401127	
GK5019	0104405	
GK5032	0302313	
GK5045	0101242	
GK5080	1602150	
GK5098	0702212	
GK5105	0101184	
GK5262	1602240	
GT5027	0104426	
GT5047	0200219	
GT5072	1601205	
GX1720674M1	0201109	
GX1721130M1	0201108	
GX1721398M1	0202209	
GX1722880M1	0337304	
GX1722939M1	1401304	
GX1722969M1	0337311	
GX1724341M1	0201108	
GXA10889	1401216	
GXA20597	0102137	
GXA21267	0202182	
GXA21368	0201090	
GXA21789	0201108	
GXA21798	0201108	
GXA21799	1901115	
GXA21963	0102180	
GXB13376	0302393	
GXB13379	2619363	
GXB13508	1602396	
GXB13509	0302326	
GXB13621	0102257	
GXB13622	0702272	
GXB13623	0102461	
GXB13624	0302224	
GXB13629	1402307	
GXB13630	1902206	
GXB22042	0173212	
GXB22189	1330221	
GXB24346	2901237	
GXB24370	0101099	
GXB24378	1430213	

		
GXB24403	0202209	
GXB24429	0102123	
GXB24430	0201108	
GXB24550	0302134	
GXB24809	1401101	
GXB25034	0130307	
HR3906	0102683	
J892	0101087	
K5009	2601079	
OX18245	0102163	
PF55351	0173227	
PF55354	1272212	
PF55355	0173240	
PF55356	0173191	
PF55358	0172217	
PF55360	0172208	
PF55362	0173244	
PF55363	1473236	
PF55365	0173247	
PF55366	0173224	
PF55370	0173245	
PF55373	1573242	
PF55374	0372232	
PF55375	0301080	
PF55376	0422134	
PF55377	1472236	
PF55378	1472227	
PF55379	0372255	
PF55380	0172219	
PF55383	0372242	
PF55385	1272212	
PF55389	0172225	
PF55390	0372231	
PF55393	0101085	
PF55396	0372240	
PF55397	0172214	
PF55398	0173234	
PF55399	0173219	
PF55400	0173227	
PF55401	0173217	
PF55402	0173232	
PF55403	0173218	
PF55404	0273215	
PF55405	0272218	
PF55406	0173240	
PF55407	0173223	
PF55408	0373221	
PF55409	1573238	
PF55410	0173231	
PF55411	0173217	
PF55412	0173227	
PF55413	0173223	
PF55414	0372242	
PF55415	0372234	
PF55416	0173200	
PF55417	0173208	
PF55418	0173213	
PF55419	0173232	
PF55422	0173253	
PF55429	0172221	
PF55433	1472236	
PF55434	0372240	
PF55446	0173217	
PF55447	0372223	
PF55450	0172208	
PF55455	0172235	
PF55457	1472227	

MASSEY FERLUSON	  	
	PF55458	
PF55469		0372255
PF55471		0372231
PF55473		0172225
PF55481		0373221
PF55486		0173218
PF55489		0173218
PF55491		0372231
PF55492		1472236
PF55493		0173245
PF55497		0422134
S0613116		0100083
S0613124		0117132
S0613147		1400153
S0613148		0100159
S0614122		1601120
S0614124		1401129
S0614125		1401129
S0614131		1201153
S0614136		2001162
S0614147		1601218
S0614149		1401209
S0614150		1401234
S0614152		0101242
S0614172		1401405
S0614225		1201153
S0615110		0302134
S0615116		1602150
S0615121		0402170
S0615124		0302197
S0615130		0202209
S0615133		0302248
S0615135		0502215
S0615140		0302281
S0615146		1402336
S0615150		0202404
S0619065		2023280
S0619080		1424238
S0619170		0110162
S0619185		0111232
SXS71		0201215
U10597		1623311
U10598		0210202
U32804		0201124
V685121585		1489286
VA205892		0372232
W403404D		0202320
W4863		0902122
W508938E		1601166
W895806L		1401275
W9811180		0702263
W9811470		0302390
W9811790		1401412
X69662380000		0172221
X69662420000		0172225
Y302935		0200090
Y57497		2002365
Y855049		0102257
MENGELE		
4113180		0371357
98018167		0173210
98022173		1401137
98022618		1901133
98022745		0301141
98022753		0101230
98022754		0101242
98023422		1424181

  		
98024123		1423188
98024329		2623194
98024334		0223201
98025202		2624191
98025203		0324196
98026090		1424202
98027977		0324198
98029075		1424253
98029076		1123251
98031800		0324263
98031802		2124361
98032070		0324230
98032914		0370357
98036087		1424227
98039373		1423179
98039776		1426413
98039925		0372268
98041405		0202139
98041408		0126268
98041788		1524401
98043777		0324392
98043929		0302136
98045896		2671363
98-018167		0173210
98-022173		1401137
98-022618		1901133
98-022745		0301141
98-022753		0101230
98-022754		0101242
98-023422		1424181
98-024123		1423188
98-024329		2623194
98-024334		0223201
98-025202		2624191
98-025203		0324196
98-026090		1424202
98-027977		0324198
98-029075		1424253
98-029076		1123251
98-031800		0324263
98-031802		2124361
98-032070		0324230
98-032914		0370357
98-036087		1424227
98-039373		1423179
98-039776		1426413
98-039925		0372268
98-041405		0202139
98-041408		0126268
98-041788		1524401
98-043777		0324392
98-043929		0302136
98-045896		2671363
mitsubishi-satoh		
180190		0173217
180200		0173220
4136713030		0172214
K7974241		0172215
MD030768		0173205
new holland		
20481		1901115
32840		1601205
42002		0101222
46914		1102171
48224		1901188
55970		0210129
56242		2001190

  		
56325		0402153
56606		0202285
56853		1401175
57471		1902206
57604		0302098
57902		1423207
58417		0302224
63106		2002253
63804		0302197
64234		0102125
66232		2602244
92756		0172208
98587		1371317
103579		2388232
103724		0400108
109130		0305357
113036		0301426
121960		1902144
126805		1400066
126866		0200085
131725		0302197
137695		-
142976		0101169
151992		2002190
161374		0301117
166203		1901133
168618		0202209
170876		2602288
179878		0102137
182381		1601185
186347		0302200
186623		-
189130		0324184
189131		0324211
212509		1401113
213105		0302136
214252		2002167
219435		0200098
221458		0201258
221957		0223316
221958		0223318
224354		0173195
227247		0402159
228673		2624322
229760		0323219
230037		0172219
230038		0172219
230039		0372234
230040		0301375
230041		2601079
230042		1401081
230043		0401111
230044		2101138
230045		0123190
230046		0301183
230047		1401204
230048		0101222
230049		1201291
230050		1401306
230052		1902102
230053		0302124
230054		0402131
230055		1402140
230056		0402155
230057		0302179
230059		0102216
230060		0202235

OE			Gates
230061		0202268	
230062		0302313	
230064		2002365	
230065		0302428	
230067		1402547	
230068		1402587	
230069		1602631	
230070		0102663	
230073		0330293	
230074		0330331	
230075		1511156	
230076		0112182	
230077		0812262	
230078		0213186	
230079		0381384	
230080		0381385	
230093		0202187	
230094		0401279	
230101		0110126	
230103		0330188	
230108		1601218	
230127		0372232	
230128		0301392	
230131		0172221	
230143		0301375	
230150		2601079	
230151		1601103	
230152		2301174	
230153		1401234	
230154		0101245	
230155		1401248	
230156		1401260	
230162		0102180	
230164		2002190	
230166		0302251	
230167		0902289	
230168		0202310	
230169		1402650	
230170		0203273	
231583		0324230	
234658		0173205	
244025		0201123	
246727		0301360	
246771		1900132	
246978		0325290	
246980		0303317	
247782		0102216	
248133		0200076	
248332		2001129	
248752		0323183	
251499		1200149	
251512		1601218	
252155		1415188	
254084		0173234	
254093		1913200	
259346		1472227	
259477		1401129	
261000		1413195	
261001		0313269	
261472		-	
263766		1401194	
264557		0172235	
266209		-	
266408		1524289	
268612		0352336	
275422		0173231	
275425		1901283	



OE			Gates
276634		1401487	
282333		0285345	
283105		0302227	
283139		0305353	
283315		1224245	
284063		0202182	
284235		0173213	
284521		-	
286497		2001190	
288477		0323229	
302791		2901237	
302792		0101242	
302793		1402270	
308548		0102683	
309087		0330351	
309364		1602150	
310050		0172225	
317063		0202275	
320043		0401111	
320935		0309132	
321559		1413193	
321582		0102257	
321583		0324230	
322686		0302281	
323037		0101311	
323318		1902204	
323413		0402153	
323646		0325214	
323661		2602145	
324391		0303257	
324632		2002211	
325551		0401111	
325552		0312263	
325554		0312263	
325555		0312263	
325566		0312263	
325568		0312263	
325569		0401111	
325896		0202268	
326049		0110126	
326135		1401405	
326298		0102129	
326467		0309132	
326468		1413193	
326469		1413193	
326470		0324230	
326471		0325214	
326472		2002190	
326475		0702199	
326478		0402153	
326954		0311169	
327024		0173234	
327041		0273217	
330198		0812275	
330204		1901133	
330715		0202275	
331019		1401384	
331094		1530380	
333255		0202332	
333347		0305278	
333958		0302262	
334065		0310109	
335258		0401111	
336386		1573238	
336396		1573238	
336426		0373221	
336612		2330335	



OE			Gates
336784		0313181	
337415		1602195	
338921		0302302	
350236		0324284	
350245		1401272	
350312		0102161	
350776		0313283	
352038		0172230	
352219		0330292	
353418		1602254	
353584		2002283	
353882		0172235	
354115		0812275	
354338		0300064	
355797		0213186	
356024		0812262	
356025		0313271	
356913		0302134	
357250		1402293	
362141		0301447	
364033		0172225	
364418		0311177	
367659		0311169	
373401		0312319	
375977		0303261	
377164		0101366	
378201		0101468	
378672		0305315	
378989		1901133	
379217		0102183	
379540		0402153	
381236		0372240	
381237		0372240	
381489		0300212	
383416		0302146	
383927		0272210	
384397		0372271	
386155		0373225	
387452		1224272	
387454		0325209	
387460		0315188	
387469		0302251	
387931		0301147	
388280		2610138	
389245		1401145	
391142		1523259	
391143		0301217	
391650		0325282	
392134		0302219	
392361		1425237	
393326		0323270	
393519		0372257	
394426		0101298	
395955		0302134	
396749		0402153	
396750		0402153	
397297		0324279	
397298		0325209	
421173		0372232	
421178		0372232	
422281		1401253	
422441		0300206	
422725		0102137	
422731		0302248	
422791		0302248	
424317		0312172	
424318		0112182	



OE		Gates
424563		0327292
425011		0225286
426924		1423211
427012		0302136
427455		1699317
427456		0101168
427766		0173249
431784		0301217
432642		0372258
432801		0373225
432802		0373225
432829		1573238
433639		1601120
433746		0301351
434044		0325367
434045		1425218
434046		0302219
434047		0323229
434160		0367305
434222		0323284
435917		0327215
435922		1813249
436304		1573238
437033		0402155
437226		0784277
439129		0312267
439446		1424200
439495		1400264
439496		0372325
439832		0310153
440780		0313321
442457		0173200
443596		1699317
443634		0372223
443636		0373221
443705		0372260
443775		1523417
444045		0372231
444934		0213186
444935		1413193
444936		0313271
445640		0302134
445930		0372271
446452		0202209
446780		2602304
446969		0812262
446970		1812281
446971		0312291
447031		0324299
447041		0302197
447076		0302219
447436		0372255
448794		1402307
449380		0373262
449701		1401442
449769		0223304
449770		0323426
449837		0304325
450481		0325209
450511		0368227
450552		1637240
450699		0201152
451076		0101287
451078		1401271
451457		0324284
451481		0325209
451791		0310146



OE		Gates
451832		0372257
452023		0372262
452075		0100141
452216		0302369
452301		1601120
453268		1401208
454177		2300192
454194		0100141
454990		0324392
455327		0125211
455586		0357432
455649		0373264
455865		1425218
455958		0300218
456216		0372244
457309		0100357
457643		0300212
458353		1424475
458780		0202187
465058		0312291
465059		0312280
466140		0372232
467783		0301301
468291		1402270
468759		0302227
472598		1401145
479898		0372231
500595		0172214
516776		1401248
517680		1224272
518300		0173200
521108		0102161
522357		0102176
523946		0737337
538450		0100303
538893		0502215
543226		1118090
561832		0310109
562569		0201109
564450		0323254
565498		0100141
570221		0102176
571926		0324279
572981		0172217
573957		1900106
576135		0323175
576676		1472238
576771		0325294
576772		1901133
576774		-
576775		0172225
576776		-
577240		1472238
577900		0102148
577982		0272215
578097		0227294
578206		0101321
590154		0172219
592711		0372234
593325		1401314
601881		0368245
605529		0401279
605580		2602288
610767		0372260
612305		1472264
614040		0202305
614963		0369288



OE		Gates
615790		0300137
617362		1423188
617901		0173232
618040		0301426
618805		0302220
618853		0323472
619657		0272247
619748		0302224
620944		-
621104		0102148
621367		0702225
621368		0202230
624398		0809104
624650		1101149
625241		0325301
626654		0372240
626657		0372240
627561		1101149
627870		0173257
630010		0312262
631478		0369282
632243		0373201
632889		0137218
632890		-
633512		0301198
634042		-
636645		0313269
637783		1513207
638337		1513207
640091		0101158
640143		0213197
642569		-
643307		0323225
643353		0401279
647901		2743177
649035		0357416
656028		0201109
675732		0272215
677419		2001129
679215		1401134
682008		0303365
692974		-
692975		0351272
694676		0101168
694982		1902206
695648		1424219
696719		1400066
699268		0357262
699368		0357250
703274		1300092
703747		2002190
708176		2623222
708177		0323238
708178		0101200
709806		-
709998		0101159
710751		-
710752		0710117
713281		0201215
715782		2624191
715785		1413193
716254		0304325
716258		0201124
716414		0102231
716416		0302717
717075		0302224
717699		0323281



		
717700		1413195
727852		1102171
740013		2625231
740014		2023246
740150		0304223
743041		0110217
743877		0225286
746889		2602287
746893		0223304
746894		0323426
747057		0225286
747177		0272247
747403		0357261
748003		0372255
748004		0373264
748337		0324301
748473		0323225
750045		0173244
750166		0326220
750290		0325367
750318		0310153
750773		0402437
751095		0325356
751222		1423301
751223		1423240
751224		0324263
751522		0372245
751626		0302197
751896		1523417
753053		0102257
753252		0323426
753276		0172214
753415		0372253
753416		0272247
753643		0201333
753732		1101149
753797		0101085
754165		0372204
754285		0202168
754388		0201112
754389		1401208
754423		0302219
754768		0223515
757100		0812275
758340		-
758632		0812262
758728		0372257
768340		2043185
772654		0172228
772656		0272247
773255		0272247
773300		2610134
774041		0312316
774199		0301353
774747		0323281
782170		0202209
783511		0172219
785415		0323282
787583		-
787800		0173224
788803		0357416
792809		0310128
792811		0111152
795009		0357350
796623		0357250
797978		0357428
797979		0357428



		
821812		0302219
822022		0372245
823644		1472236
824175		0372271
824176		0200204
824182		1472264
824517		0372275
824518		0172253
824801		0272218
825013		0323183
825399		1402436
834460		0315198
848607		0101158
849514		0312262
849888		0200109
849889		1400119
851792		0370253
855387		1224272
855528		0372232
855676		0372260
855718		0137218
855833		0101087
855924		0269238
855981		0372232
856195		0201102
856310		0102231
856328		0244287
856369		2002342
856385		1402293
856518		0372234
856526		0323231
856542		0101088
856732		2001146
857128		1901115
857136		1425171
857755		0202222
857813		0102163
858900		1472227
859063		-
913058		0302240
913151		1201153
913153		0372286
913506		0102183
913524		1501398
915800		0173205
915820		0330306
916342		0301351
916348		1900113
916504		0349277
916849		0315204
917374		1524314
918062		0372268
918367		0102112
918402		1901136
918461		0325356
918481		0173245
919391		1201153
919543		0172201
919544		0372203
919681		0323229
919739		0303147
920067		0325356
920093		2001162
920913		0325367
920914		0326220
921178		1902204
921263		1401336



		
921330		0302345
921698		0272247
922311		0325376
922872		0325361
922911		0325362
922985		1401164
923019		0300230
976208		0224247
980546		2002283
997373		0323381
997637		2625326
1721000		0282214
1865046		0384324
1865047		0342140
1865048		0384324
1909636		1472238
2040910		1401101
2041024		0101151
2041084		1401127
2041124		2319270
2201165		0102129
2202076		0102161
2976800		0172235
3034944		0285264
4113516		0326432
4113598		0125209
4122838		0326303
4582127		0272210
4607107		0101105
4611312		0172221
4688853		0373221
4702438		0173223
4705361		0173222
4712148		0173234
4756335		0373251
4796327		0173223
4796328		0173223
4796442		1573238
4796652		0173227
4809680		0173222
4814275		0173214
4816716		0172225
4830920		0172230
4898547		0785285
4899178		0785276
5088081		0173223
5094418		0173217
5106165		0173253
5112185		0173245
5140009		0173214
5140010		0273217
5140011		0373225
5140014		0173245
5140015		0373264
5154152		0172201
5186232		0173222
5186233		0173210
5186926		0173197
6018358		0213198
7010751		0111152
7827397		0201090
7855042		1402307
7855059		0323169
7855455		1470277
7855620		0124297
7855745		1402217
7855828		0201102



		
7855836		0302224
7855885		1425164
7855893		0324299
7855943		0102161
7855950		0502215
7855968		0102184
7855976		1400076
8092319		0300230
8449048		0170261
8652069		-
8747177		0272247
8818153		0372234
8819672		0372234
9131533		0372286
9501018		0323173
9501163		0172206
9501182		0372245
9501314		0357265
9501315		0357265
9501462		0372275
9501643		0325356
9501707		0325356
9501863		0372232
9502654		0303144
9502745		0369281
9502828		0368247
9502832		0372244
9502942		0172253
9503181		0302428
9503427		0302197
9504005		0324377
9504227		0325356
9504450		0402155
9504547		1401336
9504548		1401336
9504953		0202235
9505014		1902206
9505015		0702212
9505016		0323254
9505086		0101311
9505269		1925280
9505281		0323426
9505306		2024241
9505865		1623311
9506401		0357432
9506402		0357432
9506748		0372199
9508282		1402217
9508557		0372244
9508558		0372231
9508792		0323426
9509397		0202305
9509459		0300223
9509473		1401401
9509656		0324301
9509739		2602304
9510604		0201161
9511979		0703150
9512483		0305495
9512704		0300225
9512971		0302134
9513136		0300256
9513386		0324385
9513440		0337220
9513589		0384314
9513592		0384340
9513620		0202187



		
9513876		0327327
9513984		0302200
9514192		0372318
9514193		0372318
9514310		0300202
9514311		0372284
9514601		0301324
9514691		0372284
9514846		0327346
9514987		1423393
9514988		0323377
9514989		1423389
9514990		0323374
9516215		0337225
9575059		0372242
9575153		0202300
9579546		0302200
9593400		0325436
9593418		0302393
9593440		0302400
9593464		0325442
9596330		0302205
9596335		0302227
9596996		0210149
9598016		1823248
9598079		1224221
9598153		0372301
9598154		0300240
9598168		1925384
9598228		0372297
9598575		2005577
9598724		0310109
9598725		1423240
9598768		0310349
9599416		0310338
9599812		0310338
9601511		-
9604339		0372240
9604713		0323231
9609607		0301117
9611905		0369288
9612805		0172220
9613719		0300201
9613723		0100184
9613724		0100159
9613728		1900132
9613963		0324344
9616745		1902206
9622032		2602213
9625879		0372245
9636395		0372242
9636667		0372197
9637348		0372197
9672186		0101087
9672198		0323169
9672200		1601103
9672205		1401306
9672206		0201090
9672207		0201108
9672210		1423211
9672212		0201097
9672216		0173222
9672219		1402140
9672223		0200140
9700204		0372244
9706589		1472236
9707244		0172221



		
9800111		0302262
9806163		0342140
9807449		0372223
9808497		2001162
9809884		0200093
9811150		0324392
9811151		2024376
9811867		0702292
9812049		0372258
9812882		2027266
9813998		2002279
9814069		0323173
9814483		0302393
9814759		0302400
9815396		0372288
9815431		0325436
9815432		0325442
9815437		0122155
9817249		0312284
9817250		0312277
9817374		1524314
9817375		0702212
9817439		0202168
9817454		0372286
9817487		2002323
9817488		0327376
9817814		0300230
9817831		0300223
9817959		0372288
9818509		1523417
9818568		0301155
9818570		0372325
9818704		0372255
9818705		0372271
9818830		0300241
9818994		0372325
9819470		1401127
9819508		1623311
9819676		2002228
9831173		0372255
9831174		0172253
9831515		0172253
9831516		0172253
9831571		0325365
9832299		0337232
9832309		0324284
9832311		0399322
9832601		0315205
9833541		0385331
9833619		0372280
9833620		1272282
9833719		0399322
9833722		0372244
9833888		0399400
9835010		1401275
9835120		0327381
9835382		0302281
9835426		0337225
9835429		0368247
9835683		0385331
9835742		0423318
9835743		0399280
9835815		0372242
9835816		0172253
9835876		0372203
9835877		0372193
9835878		0172195



		
9837412		1602150
9838180		0123224
9838606		0102216
9838745		1402217
9838949		1272282
9839030		0372245
9839375		0202332
9842162		0101099
9842163		1100162
9842660		0372244
9842808		0310115
9845513		0173198
9850080		0372279
9850091		0302428
9850253		0223316
9850261		2099358
9850321		0268303
9850532		0337234
9850770		1102171
9850782		0312265
9963275		0173212
9966451		0122155
9966894		0172217
20001727		1513221
20001749		1423211
20002112		0102129
20012977		1423210
20012979		0323169
20012986		1923499
20012993		1425167
20012996		0323169
20070601		0327375
20091111		1402336
20092100		0202222
20092102		0101242
20092103		0102163
20092104		1601205
20092105		1601218
20092106		0202139
20092108		0902289
20092112		1302519
20092113		0201177
20092115		1502315
20092118		0312172
20093025		2002135
20093028		1102171
20093036		0172219
20093070		0312168
20098582		1901251
20098587		1371317
20098588		1913184
20098593		0302262
23446969		0812262
44000282		1901098
47107838		0172201
47129821		0172214
47131754		0285264
47135840		0385263
70785593		0324299
73201816		1901098
73401350		0172206
80046914		1102171
80066232		2602244
80186347		0302197
80189130		0324184
80189131		0324211
80226486		0312211



		
80229760		0323219
80230037		0172219
80230038		0172219
80230039		0372234
80230040		0301375
80230041		2601079
80230042		1401081
80230043		0401111
80230044		2101138
80230045		0123190
80230046		0301183
80230048		0101222
80230049		1201291
80230050		1401306
80230051		0302098
80230052		1902102
80230053		0302124
80230054		0402131
80230055		1402140
80230056		0402155
80230057		0302179
80230059		0102216
80230060		0202235
80230061		0202268
80230062		0302313
80230063		1902351
80230064		0202361
80230065		0302428
80230066		0102489
80230068		1402587
80230069		1602631
80230070		0102663
80230071		0302803
80230073		0330293
80230074		0330331
80230075		1511156
80230076		0112182
80230077		0812262
80230078		0213186
80230079		0381384
80230080		0381385
80230101		0110126
80230103		0330188
80230108		1601218
80230127		0372232
80230131		0172221
80230143		0301375
80230151		1601103
80230154		0101245
80230156		1401260
80230164		2002190
80230168		0202310
80230169		1402650
80230170		0203273
80230267		1402547
80246727		0301360
80246771		1900132
80246978		0325290
80246980		0303317
80247782		0102216
80248332		2001129
80259346		1472227
80259477		1401129
80261000		1413195
80261001		0313269
80264557		0172235
80284521		-



		
80309087		0330351
80309364		1602150
80320059		-
80320935		0309132
80321559		1413193
80321582		0102257
80321583		0324230
80323413		1602150
80323646		0325214
80324391		0303257
80325552		0312263
80325554		0312263
80325555		0312263
80325566		0312263
80325568		0312263
80326298		0102129
80326954		0311169
80327024		0173234
80327040		0173231
80327041		0273217
80327062		0172225
80328424		0330336
80330204		1901133
80330715		0202275
80333255		0202332
80333347		0305278
80333958		0302262
80334065		0310109
80335258		0401111
80336386		1573238
80336426		0373221
80336784		0313181
80337415		1602195
80350236		0324284
80350776		0313283
80352219		0330292
80353584		2002283
80353882		0172235
80354115		0812275
80354338		0300064
80355797		0213186
80356024		0812262
80356025		0313271
80356913		0302134
80362500		0301276
80364033		0172225
80364418		0311177
80366784		0313181
80367659		0311169
80371222		0172225
80372809		0310128
80373401		0312319
80375977		0303261
80378672		0305315
80378989		1901133
80379217		0102183
80381236		0372240
80381237		0372240
80381489		0300212
80384397		0372272
80386155		0373225
80387452		1224272
80387454		0325209
80387460		0315188
80387469		0302251
80387931		0301147
80388280		2610138



		
80389245		1401145
80391143		0301217
80391650		0325282
80392134		0302219
80392361		1425237
80393326		0323270
80393519		0372257
80394426		0101298
80395955		0302134
80396750		0402153
80397297		0324279
80397298		0325209
80398440		0323169
80398441		1424251
80398622		1472236
80398748		0324237
80399058		0372268
80410896		0302146
80411543		0325248
80417643		0213186
80420349		0372271
80420606		0312172
80420819		1824172
80421173		0372232
80422006		0101291
80422281		0124297
80422441		0300206
80422725		0102137
80422731		0302248
80424318		0112182
80424563		0327292
80425011		0225286
80426924		1423211
80427012		0302136
80427455		1699317
80427456		0101168
80431784		0301217
80432642		0372258
80432801		0373225
80432802		0373225
80432828		1573238
80432829		1573238
80433639		1601120
80433746		0301351
80434044		0325367
80434045		1425218
80434046		1402217
80434047		0323229
80434160		0315204
80434222		0323284
80436304		1573238
80437033		0402155
80439129		0312267
80439495		1400264
80439496		0372325
80439832		0310153
80440780		0313321
80442457		0173200
80443634		0372223
80443636		0373221
80443775		1523417
80444045		0372231
80444936		0313271
80445640		0302134
80445930		0372271
80446780		2602304
80446969		0312262

		
80446970		1812281
80446971		0312291
80447031		0324299
80447041		0302197
80447076		0302219
80448794		1402307
80449380		0373262
80449837		0304325
80450481		0325209
80450511		0368227
80451076		0101287
80451078		1401271
80451481		0325209
80451832		0372257
80452023		0372262
80454990		0324392
80455586		0357432
80455649		0373264
80455865		1425218
80457643		0300212
80458780		0202187
80500594		-
80562569		0201109
80576771		0325294
80576772		1901133
80576776		-
80577240		1472238
80605529		0401279
80610767		0372260
80612305		1472264
80614040		0202305
80619748		0302224
80621104		0102148
80621367		0702225
80625241		0325301
80643307		0323225
80643353		0401279
80682008		0303365
80694982		1902206
80699268		0357262
80703747		2002190
80708177		0323238
80715785		1413193
80716253		-
80716254		0304325
80716414		0102231
80716416		0202182
80717699		0323281
80717700		1413195
80719213		-
80719214		-
80724518		-
80734877		0225286
80743877		0225286
80746889		2602287
80746890		2602288
80746891		2602367
80746893		0223304
80746894		0323426
80747177		0272247
80747261		0302197
80748003		0372255
80748004		0373264
80749144		0302136
80749145		2301174
80750045		0173244
80750166		0326220

		
80750290		0325367
80750318		0310153
80751626		0302197
80753053		0102257
80754165		0372204
80754285		0502165
80754388		0201112
80754389		1401208
80754423		0302219
80755808		2612258
80785415		0323282
80792809		0310128
80795009		0357350
80797978		0357428
80797979		0357429
80824175		0372271
80824176		0200204
80824182		1472264
80825013		0323183
80825117		1225316
80855676		0372260
80912771		-
80913151		1201153
80913153		0372286
80913524		1501398
80916348		1900113
80918062		0372268
80918402		2101138
80918481		0173245
80919681		0323229
80919739		0303147
80921178		1902204
80921330		0302345
80921698		0272247
80922872		0325361
80922911		0325362
80923019		0300230
81011710		0173230
81540764		0172225
81540767		1472227
81549846		0372223
81718144		0172228
81718145		0302097
81718146		0172221
81817633		0423318
81817637		0323448
81822583		0372240
81836785		0372240
81843821		0372223
81845565		0372240
81845757		0372240
81865047		0342140
81865048		0384324
82007330		0342145
82012177		0342139
82021010		0342142
82850750		0384324
82850751		0384324
82850752		0342140
83903416		0372223
83907659		0372223
83910824		0372223
83913921		0172195
83949803		0172195
84000133		0372242
84000189		0302220
84000190		0323426

		
84000191		1523417
84000838		0372284
84001336		0227353
84002709		0902157
84004443		0323437
84004444		0423318
84005357		0301117
84005417		1623311
84005860		0384324
84005861		0342140
84005971		2602420
84007006		0327292
84007307		0372280
84007677		0227395
84011339		0323437
84011864		1485350
84012390		0325430
84012562		0325197
84012975		0372307
84015531		0102176
84015852		1601120
84017579		0372309
84017621		0323448
84017742		0357271
84017835		0223318
84018864		0101168
84018998		0302429
84019041		0302281
84019385		0402437
84021488		0302419
84021505		1402433
84021588		0300201
84021590		0372318
84021863		0399462
84022152		0302419
84022215		0302424
84022377		0305270
84022378		0202261
84022715		0399437
84022807		0372275
84023277		0303117
84023278		0360230
84023911		1272212
84023913		0385323
84024926		0100057
84026042		0323254
84026045		0343303
84026668		0302224
84026761		0300223
84026892		0302146
84032454		1426198
84035748		0353283
84036070		0385359
84036144		1401208
84036145		0304214
84036579		0357261
84037815		0327223
84037964		0372297
84038109		0202187
84038200		0315205
84038363		1401122
84038364		1601218
84038365		1402293
84039364		0372288
84041069		0323472
84041070		0423458
84041094		0323472



		
84041095		0323462
84041106		0339136
84041157		0304364
84041287		1100172
84041377		0101158
84041518		0372309
84042180		0367305
84043106		1401175
84043107		2301174
84045018		0302262
84045188		0301324
84045220		0302345
84045226		0101172
84045256		1902204
84045402		1225316
84045486		1424331
84045751		0372275
84045959		2002228
84052102		1424560
84053330		1923499
84054417		0369268
84056019		0172208
84056149		0304339
84056150		0304358
84056168		0101158
84056913		1201153
84056914		1201153
84056995		0323440
84057085		0100272
84057392		0223201
84057393		0223204
84057482		0301339
84057578		0325607
84057609		0201177
84057710		0385354
84057874		0302251
84057903		0325453
84057914		1425268
84058063		1439131
84058255		2602213
84058339		0101087
84058741		0170353
84061279		0724325
84061293		0323284
84061463		1472251
84061465		1472251
84061468		0399322
84061615		1824328
84061953		0301183
84064058		1623297
84064309		0323448
84064314		1923309
84068997		0323331
84071851		1423476
84071858		1423476
84072278		0325607
84072406		1401180
84072421		0325537
84072613		1424313
84072772		1825189
84072815		1225216
84073276		1401231
84073457		0301147
84073615		0101184
84073933		2602145
84073979		1510174
84074137		0370357



		
84074273		1437231
84075345		1423286
84075635		0223404
84075677		0399409
84075955		1623354
84076421		0323453
84078581		0367305
84100327		0399409
84137965		1923287
84196804		0100187
84320963		0223304
84334995		0325607
84431680		0349579
84432785		0202235
84434260		1423476
84434295		1123301
84435035		1123301
84435248		0170353
84438011		1425254
84439511		0302323
84440188		1602382
84442574		0373182
84442973		0300170
84443238		0371271
84443251		0170261
84443565		0285372
84443869		0342233
84446171		2300192
84446792		1623311
84448591		1402217
84448701		0300350
84448759		0399324
84449048		0170261
84449233		0399312
84449518		0122155
84449662		0202222
84449765		2002342
84449861		1499396
84449874		0370341
84452112		0301131
84452153		1510140
84452683		0399809
84452723		1401194
84453627		1402243
84455757		0300187
84457069		0399809
84457079		0223204
84459056		0372257
84462530		2602244
84462590		0502215
84607712		0324261
84607713		0324271
84790244		1201153
84790355		0304255
84790356		0104278
84792077		0112166
84814035		0370357
84817596		2002211
84817621		2002190
84817622		2602304
84817623		1425218
84817624		0201112
84817625		1401208
84817626		0372245
84817627		0303144
84817628		0302200
84817629		0323173



OE			Fitas
84817630		0372288	
84817631		0325365	
84817632		0324284	
84817633		0423318	
84817634		0325430	
84817635		0102176	
84817636		1601120	
84817637		0323448	
84817638		0385359	
84817639		0372309	
84817640		0367305	
84817670		0372245	
84818007		0342156	
84818008		0342161	
84818387		0369281	
84818393		0368247	
84970040		0323486	
84971217		0327386	
84981586		0323507	
84981849		0312267	
84982278		0323430	
84989160		0337225	
84989965		1400235	
84991234		0324509	
84991836		0502215	
84993120		0325376	
84993224		2612258	
84996134		0323486	
84998862		0202332	
84999531		0357308	
84999647		0122155	
85004717		1402140	
85004720		2103333	
85004721		1423240	
85004723		0125322	
85004724		0227286	
85004725		1961209	
85004726		0512258	
85004727		0313181	
85804035		0372244	
85804036		0172253	
85826230		1485268	
86001157		1385254	
86011009		0285372	
86013676		1472227	
86013678		1485350	
86502470		0302124	
86503087		-	
86508838		1425191	
86513664		0285301	
86514163		0357433	
86514256		0302864	
86514496		0702199	
86514497		1402217	
86514499		0173223	
86514500		0100053	
86514501		0100083	
86514509		1900176	
86514511		0300266	
86514515		2501076	
86514519		1901094	
86514520		1601120	
86514521		1901136	
86514523		1401145	
86514524		1601166	
86514525		0101168	
86514526		0301183	



OE			Fitas
86514527		0101187	
86514528		1901196	
86514529		1401204	
86514530		1401208	
86514534		2023199	
86514598		0172219	
86514599		0272210	
86514600		0173218	
86514601		0173213	
86514602		0173212	
86514603		0173205	
86514604		0173192	
86514605		0173191	
86514606		0384324	
86514607		2484242	
86514608		0384323	
86514609		1472236	
86514610		0373225	
86514611		0172221	
86514612		0172220	
86514614		0373201	
86514615		0172195	
86514616		0372193	
86514621		0272218	
86514622		0272218	
86514641		0173220	
86514642		0172215	
86514988		1400087	
86516733		0172219	
86517673		0325361	
86517678		0100184	
86517679		0101172	
86517680		1224272	
86517751		1425257	
86517907		1401275	
86517908		2001162	
86517911		0714187	
86517912		0102276	
86517915		0302220	
86517925		0172237	
86517926		2601077	
86517930		1901097	
86517931		1900151	
86517932		0101242	
86517933		0101230	
86517937		0300170	
86517938		0300137	
86517939		1900113	
86517943		1900196	
86517952		0300260	
86518260		0301211	
86518568		-	
86518569		0351272	
86518570		0213197	
86518571		1513207	
86518659		-	
86518897		0372268	
86518898		1699317	
86518900		0372260	
86518902		0372204	
86518903		0172188	
86518908		0342140	
86518909		0372231	
86518943		1900095	
86518944		1400115	
86519303		1423319	
86520042		1423198	



OE			Fitas
86520043		1423188	
86520126		0702199	
86523096		1425257	
86528541		1402293	
86547070		0323472	
86547809		1424475	
86549361		2625231	
86566286		1423267	
86566287		0302258	
86566606		0225286	
86566785		1423286	
86570558		0285316	
86572020		0223204	
86572021		1623311	
86572022		1401271	
86584741		0323219	
86589482		0325416	
86592734		0315249	
86595191		0301243	
86615142		1423198	
86629764		2001162	
86729163		1824328	
86976208		0224247	
86980546		2002283	
86988710		1823248	
86989142		0372204	
87011585		0323285	
87020184		0302864	
87031779		1423301	
87053804		0315249	
87109130		0305357	
87282305		0386278	
87282333		0285345	
87283139		0305353	
87283315		1224245	
87284244		0343219	
87301455		0714237	
87301779		1423301	
87309962		0285306	
87309963		0342140	
87315599		2002253	
87316555		0385270	
87316556		0384324	
87317063		0202275	
87319821		1923287	
87323050		1699317	
87324567		0372244	
87325314		1402217	
87325327		1472251	
87325684		0101156	
87337385		0122155	
87339998		0323430	
87341371		0223201	
87346859		0372272	
87349745		1472273	
87363088		0385289	
87366407		0384279	
87368902		1423389	
87374615		1400264	
87393905		0323175	
87402831		0385315	
87403144		0385323	
87403145		0785321	
87415774		0785267	
87437226		0784277	
87441267		0285320	
87441270		0285327	



		
87441272		0285325
87443440		0785288
87485501		0172211
87491779		0324261
87521887		1401234
87526022		0223304
87527868		0324513
87531428		0385312
87535206		1472238
87543560		1402387
87545651		0326289
87545652		1423274
87545653		0325545
87546479		1423286
87547431		2001143
87556830		0173249
87557181		0324303
87564450		0323254
87572660		0301141
87580097		0225286
87580099		1423267
87580100		1423301
87583899		0324316
87628477		1423320
87628478		1323464
87636309		1401137
87655953		0302323
87664226		1425408
87664231		1423404
87664428		0300266
87671748		0223563
87677965		0324414
87683178		1401137
87705654		2001143
87721960		0324261
87739437		0201112
87747431		1524314
87800127		0372240
87800129		0372242
87800858		0285306
87802822		0385312
87802911		0342153
87840341		0385270
87855836		0302224
87971217		1585280
89501182		0372245
89501863		0372232
89502654		0303144
89502745		0369281
89502828		0368247
89504005		0324377
89504547		1401336
89505865		1623311
89506463		1523417
89506748		0372199
89507997		0101158
89508557		0372244
89508558		0372231
89508792		0323426
89509739		2602304
89512971		0302134
89513136		0300256
89513386		0324377
89513440		0337223
89513620		0202187
89513984		0302200
89514310		0300202



		
89514311		0372284
89514939		1423389
89514989		1423389
89514990		0323374
89515075		0310193
89515076		0310157
89515166		0372253
89515167		0102125
89515172		0102123
89575059		0372242
89575153		0202300
89593400		0325436
89593418		0302393
89593440		0302400
89593464		0325442
89611905		0369288
89638606		0102216
89811150		0324392
89811151		2024376
89813594		1401412
89814069		0323173
89815437		0122155
89817249		0312284
89817250		0312277
89817374		1524314
89817439		0202168
89817454		0372286
89817487		2002323
89817488		0327376
89817814		0300230
89817831		0300223
89817959		0372288
89818570		0372325
89818704		0372255
89818705		0372271
89818830		0300241
89818873		0325248
89819676		2002228
89831515		0172253
89831571		0325365
89831693		0373182
89831694		0373201
89831695		1473203
89831696		0173205
89831697		0173213
89831698		0173210
89831699		0173216
89831700		0273217
89831701		0373221
89831702		0173223
89831703		0372223
89831704		0173227
89831705		0173225
89831706		0173231
89831707		0173232
89831708		0173234
89831709		1473236
89831710		1573238
89831711		0173240
89831712		1573242
89831713		0173244
89831714		0173245
89831715		0173247
89831716		0173249
89831718		0173253
89831719		0373255
89831720		0373258



		
89831721		0173222
89831722		0372193
89831723		0372197
89831724		0372199
89831725		0172201
89831726		0372203
89831727		0372204
89831728		0272210
89831729		0272218
89831730		0172219
89831731		0172221
89831732		0372223
89831733		0172225
89831734		1472227
89831735		0422134
89831736		0372231
89831737		0372232
89831738		0372234
89831739		1472236
89831740		1472238
89831741		0372240
89831742		0372242
89831743		0372244
89831744		0372245
89831746		0122155
89831748		0372257
89831751		1699317
89832118		0224247
89832309		0324284
89832311		0399322
89832601		0315205
89833619		0372280
89833719		0399322
89833888		0399400
89835047		0302425
89835120		0327381
89835683		0385331
89835743		0399280
89835815		0372242
89835816		0172253
89835876		0372203
89837412		1602150
89838606		0102216
89839030		0372245
89839375		0202332
89850091		0302428
89850261		2099358
89850321		0370359
89850770		1102171
89850782		0312265
98039673		1425243
98039777		0371372
98039783		0324198
98042197		0326308
98411643		0173223
98419479		0172225
98419486		0272218
98424142		0173232
98429196		0172233
98433148		0373225
98454854		0422134
98473705		0173227
98490936		1472238
98493301		0172217
99466947		0372232
99472776		0342156
201108473		0302154



		
201108520		0102163
300070108		0172230
322930750		0385260
323019750		0385252
500344766		0172225
500369112		0373225
500371653		0386283
500380059		0342200
500386112		0372232
504020489		0342160
684121475		0372245
685081730		0385289
685121370		0342183
700052041		1402140
700052261		0349277
700052372		0723221
700052517		1902144
700053018		2425208
700053614		1401125
700054608		2001143
700054712		0323219
700055209		1917124
700055302		1423224
700055430		0170261
700055787		1425204
700055788		0323183
700055802		0349273
700055970		0110126
700055977		1625207
700055978		1125200
700056325		1602150
700057083		1505295
700057604		0302098
700701242		0225225
700701244		1423216
700855791		0302400
700855833		0101087
700856195		0201102
700856302		0268234
700856310		0102231
700856526		0323229
700857383		0101066
700857813		0502165
701721000		0282214
701722321		0371339
702700262		2124361
707855356		0301117
707855414		0370274
707855455		1470277
707855828		0201102
707855836		0302224
707855885		2025172
707855893		0124297
707855943		0102161
920001732		1901094
920001739		0224144
920012994		1901136
920012995		0172230
920016070		1901115
920016253		0172219
920017850		0401111
920018070		1901115
920018558		1473236
920018710		0101099
920019295		0372232
920019296		0272218
920098590		1401248

		
944003230		2625231
944003367		1425218
1374310262		0110162
1628297010		0173208
2604796324		0373225
4270722517		2787387
04-113516		0326432
04-113598		0125209
04-122838		0326303
04-133180		0371357
072510T1		0372223
121960A		1902144
121960B		1902144
1315266C1		1123251
1347160CL		0723264
142976A		0101169
142976B		0101169
1541702C1		0744362
188213C3		0202245
191241C1		0744328
1989217C1		0302281
2/B133		1123301
221458A		0201258
228673A		2624322
244025A		0201123
244025B		0201123
247428A1		0202209
248265A2		0172208
251512A		1601218
275422A		0173231
275422B		0173231
283105A		0302227
283105B		0302227
284063A		0202182
284063B		0202182
286497A		2001190
301146A1		0310157
3156216R1		0112188
317904A1		0202245
32840A		1601205
341530A1		0172201
355797A		0213186
42002A		0101222
431784K		0301217
500595A		0172214
518300A		0173200
573957A		1900106
573957B		1900106
576775A		0172225
577240A		1472238
577240B		1472238
577982A		0272215
590154A		0172219
603450211353MWM		1472236
615790A		0300137
619657A		0272247
627561A		1101149
627870A		0173257
632243A		0373201
64234A		0102125
708178A		0101200
708178B		0101200
716258A		0201124
716258B		0201124
755808K		2612258
782170A		0202209
782170B		0202209

		
783511A		0172219
783511B		0172219
787800A		0173224
787800B		0173224
8106679		0173208
849888A		0200109
858900A		1472227
86514496A		0702199
86514497A		1402217
86514500A		0100053
86514500B		0100053
86514501A		0100083
86514509A		1900176
86514509B		1900176
86514511A		0300266
86514511B		0300266
86514515A		2501076
86514519A		1901094
86514519B		1901094
86514520A		1601120
86514520B		1601120
86514523A		1401145
86514524A		1601166
86514524B		1601166
86514525A		0101168
86514525B		0101168
86514526A		0301183
86514527B		0101187
86514528A		1901196
86514529A		1401204
86514529B		1401204
86514599A		0272210
86514599B		0272210
86514600A		0173218
86514601A		0173213
86514602A		0173212
86514603A		0173205
86514603B		0173205
86514604A		0173192
86514605A		0173191
86514605B		0173191
86514606A		0384324
86514608A		0384323
86514608B		0384323
86514609A		1472236
86514610A		0373225
86514610B		0373225
86514614A		0373201
86514614B		0373201
86514621A		0272218
86514622A		0272218
86514642A		0172215
86514642B		0172215
86514988A		1400087
86514988B		1400087
86516733A		0172219
86517678A		0100184
86517679B		0101172
86517751X		1425257
86517907A		1401275
86517908A		2001162
86517908B		2001162
86517912A		0102276
86517912B		0102276
86517915A		0302220
86517915B		0302220
86517926A		2601077

		
86517930A		1901097
86517931A		1900151
86517932A		0101242
86517932B		0101242
86517933A		0101230
86517937A		0300170
86517937B		0300170
86517938A		0300137
86517939A		1900113
86517939B		1900113
86517943A		1900196
86517943B		1900196
86518897A		0372268
86518898A		1699317
86518900A		0372260
86518900B		0372260
86518902A		0372204
86518902B		0372204
86518943A		1900095
86518944A		1400115
86520126A		0702199
86520126B		0702199
86528541A		1402293
86528541B		1402293
87971217W		1585280
9612805A		0172220
9613719A		0300201
9613719B		0300201
9613723A		0100184
9613723B		0100184
9613724A		0100159
9613724B		0100159
9613728A		1900132
9616745A		1902206
9616745B		1902206
9622032A		2602213
9622032B		2602213
9672186A		0101087
9672205A		1401306
9672207A		0201108
9672207B		0201108
9672216A		0173222
9672219A		1402140
9672219B		1402140
9672223A		0200140
9706589A		1472236
9800111A		0302262
98-039673		1425243
98-039783		0324198
98-042197		0326308
9807449A		0372223
9807449B		0372223
9842163A		1100162
9842163B		1100162
9842808A		0310115
9845513A		0173198
9845513B		0173198
99439812		0372244
A32B		0300064
A56B		0200109
A78B		1900151
AA116K		0399409
B140B		1401271
B37B		2601077
BEL02		0202268
CONN8620B		0173210
CONN8A602B		1473203

		
C101B		0702199
C136		0202268
C7NN8620A		0173240
C7NN8620B		0173240
C9NN10C318A		0372240
C9NN10C318B		0372242
C9NN10C318C		0372242
C9NN8620A		0372242
D2NN8620A		0372244
D3NN10C318C		0372242
D3NN-10C318-C		0372240
D3NN10C318D		0372240
D3NN10C813C		0372240
D3NN19D621B		0172206
D3NN8620A		0372223
D3NN-8620-B		1472251
D4NN10C318A		0372240
D5NN10C318A		0372197
D5NN10C318C		0372223
D5NN8620A		0372223
D5NN8620C		0372223
D6NN8620A		0372223
D6NN8620A1		0372223
D6NN8620B		0272247
D7NN10C318A		0172195
D7NN10C318B		0372240
D8NN10C318AA		0372245
D8NN10C318BA		0172195
E1ADKN8620C		0172221
E3NN19D621AA		0372242
E4NN10C318AA		0172195
E7NN10C318AA		0372199
E7NN10C318BA		0372242
E7NN8620AA		0172221
EAF8577A		0272215
F0NN8620EA		0342140
F0NN8620FA		0285326
F3NN8620AA		0342140
F7NN20C318BA		0372242
J911557		0785267
J911577		0785284
J911580		0385289
JAC995721		0200143
REMF6430		0172219
SBA080109049		0173195
U938740		0173223
OLIVER		
24270		1102110
55476		0102108
4818920		0373225
200007935		0372245
207000472		0173220
303075087		0422134
303076253		0372257
103926A		0173186
106093A		0272210
106821A		1573238
106834A		0173199
106841A		0173192
10A30590		0372232
10A30623		0372245
155985A		1272212
156096A		0173232
157176A		0173194
157176AA		0173194
157177A		0173209
157177AA		0173212

		
157187AA		0173199
157538A		0173231
157680A		0373225
157751A		0273217
158599A		0422134
158679A		0173224
160610A		0172220
162071A		0373225
162075A		0372231
162123A		0173223
166301A		0372245
167836A		0372244
167890A		1472236
167897A		0173230
167910A		1473203
168052A		0273217
1K372A		0173219
1K372B		0373225
1M372A		0273217
1M372B		0373221
606670F		1472236
676865A		0173224
7A1257		0172189
7A372B		0172219
PEZET		
1141341		1417218
1142912		2017138
1142913		0372262
6212834		0337220
ND9003		0372309
ND9030		1437242
ND9317		1417231
ND9372		0337227
ND96063		1217254
ND9630		1443164
ND9762		0137235
REEKIE		
1750x25		2699314
1750x68		2699318
2660x47		2699388
RNS1026/1750x47		2699317
RNS1027/1750x75		2699319
RNS1028/2100x47		2699346
RNS1029/2520x47		2699377
RNS1060/896x25		2699253
RNS1234/1750x37		2699316
REKORD/AGRAM		
20370		0302512
44271		0302656
65570		0402159
75771		0337493
518361		1401122
518364		1401129
655270		0902122
3527100		0302538
5292399		0337369
5292400		0119407
5292510		0202517
5293400		0319288
5293550		1419300
5293750		2619314
5293800		0319318
5294000		2619333
5295910		0319475
16511725		2001190
25295700		0319459
25295910		0319475

NEW HOLLAND

OLIVER

PEZET



REEKIE



REKORD/AGRAM



OE			Fitas
25296450		2619515	
25297160		0319568	
35295640		0302429	
35296390		1402486	
53001003		0202517	
53001009		2657375	
53001010		2657508	
53001011		2657372	
53001012		2657509	
53001013		2657376	
53001014		2657377	
53001015		2657508	
53001501		2602445	
53001502		1402340	
53001504		2602288	
53001505		0202361	
53001506		0302258	
53001508		0302345	
53001510		0202310	
53001511		1402486	
53001513		0319285	
53001514		2619333	
53001515		0357410	
53001516		0337445	
53001517		0302428	
53001518		2619389	
53001519		0302369	
53001531		0302227	
53001533		0702272	
53001534		2002283	
53001537		0319568	
53001543		2602457	
53001546		0319395	
53001547		0702292	
53001549		2602381	
53001551		0302336	
53001553		0102388	
53001554		2619440	
53001555		2619363	
53001560		0302220	
53001561		2602304	
53001562		1519452	
53001563		1402373	
53001564		1902376	
53001565		0302345	
53001566		0302323	
53001567		1902354	
53001568		0702225	
53001570		2657485	
53001571		2657553	
53001572		2637380	
53001573		2619346	
53001574		2657488	
53001577		2602463	
53001579		2657458	
53001582		0102231	
53001583		2602379	
53001584		0202361	
53001585		2002228	
53001589		0102231	
53001590		2657330	
53001591		2657584	
53001592		2657613	
53001594		1302540	
53001595		1402556	
53001596		0302368	
53001597		2657381	

OE			Fitas
53001598		2657472	
53001600		2657375	
53001601		2657492	
53001604		2627279	
53001607		0202517	
53001610		2657553	
53001611		0302393	
53001612		0302585	
53001613		0302659	
53001618		0102419	
53001622		0323238	
53001623		2657641	
53001624		0201328	
53001655		0101158	
53001656		0304358	
53001570K		2657479	
53001590K		2657330	
53001600K		2657375	
53001623K		2657641	
53001657K		0304339	
65AG99202026		0301141	
65AG99202423		0337281	
65AG99203011		0102129	
65AG99203012		0302134	
ROPA			
226045		0302200	
ROSTSELMACH			
6201005		0201092	
6201006		2603269	
6201015		2826318	
6201016		0325301	
6201017		2802439	
6201022		2002279	
6201023		0302425	
6201028		0101105	
6201029		0123324	
6201080		2801104	
6201081		0172206	
6201083		2849450	
6201084		0323270	
6201085		2849394	
6201086		0224243	
6201087		2837174	
6201088		2023419	
6201089		2823345	
6201091		2319270	
6201094		2825366	
6201096		0210131	
6201097		1401127	
6201166		1819202	
6201191		2825189	
6201195		2825383	
6201196		2849290	
6201197		2619352	
6201246		2899383	
6201247		2884427	
6201249		2649360	
6201251		2625326	
6201253		1519244	
6201254		1819202	
6201255		1813327	
6201256		0202332	
6201258		2013220	
6201260		2819534	
6201263		1819202	
6201264		0225245	
6201265		0224243	

OE			Fitas
6201266		1837267	
6201269		1437204	
6201270		1519452	
6201271		1437204	
6201272		0337304	
6201273		2811136	
6201275		0337348	
6201277		2619314	
6201290		2603267	
6201297		1419300	
6201298		2619333	
6201315		2901237	
6201316		2823241	
6201317		2823255	
6201318		0323377	
6201319		0124258	
6201320		2849412	
6201322		2849323	
6201324		1118090	
6201325		2602304	
6201326		1902376	
6201327		0172220	
6201328		2819482	
6201329		1224272	
6201330		0323270	
6201335		1524314	
6201339		0337278	
6201340		2823493	
6201341		1524314	
6201342		1402358	
6201343		0402155	
6201344		0402170	
6201345		0202182	
6201346		0302200	
6201347		0702272	
6201348		1402532	
6201349		2002253	
6201350		1402451	
6201351		0110126	
6201352		2502099	
6201353		1903346	
6201354		2803403	
6201355		2001190	
6201356		0101454	
6201357		0101468	
6201358		0202268	
6201362		1623311	
6201371		0172214	
6201373		0110288	
6201375		0723443	
6201376		1837245	
6201377		2849346	
6201378		1423364	
6201380		0325248	
6201382		1423198	
6201383		2823218	
6201384		1449760	
6201385		2319270	
6201387		1118081	
6201392		1623311	
6201394		1225340	
6201396		0137218	
6201397		0223204	
6201399		2824496	
6201400		1823326	
6201401		0300266	
6201404		1423290	

  	
6201405	0201112
6201406	1900245
6201407	0323426
6201408	2826211
6201409	0723443
6201410	3023182
6201411	0372271
ROUSSEAU	
4100552	1519244
SAMPO ROSENLEW	
613108	1272212
613116	0100083
613122	1472227
613124	0117132
613126	0200105
613128	2017138
613131	2600117
613147	1400153
613148	0100159
614109	2001086
614115	1601103
614122	1601120
614125	1401129
614126	1901133
614127	1901136
614131	0201152
614132	2001146
614136	2001162
614140	2001178
614141	0101184
614143	2001190
614144	0101200
614146	1601205
614147	1601218
614148	0201215
614149	1401209
614150	1401234
614152	0101242
614157	0401279
614166	1401378
614172	1401405
614173	1601185
614208	1301116
614212	2101142
614214	1401127
614215	2001127
614216	1901133
614217	2001129
614222	2001143
614224	0301147
614225	0101151
614226	0101151
614227	0301155
614242	1601185
614246	0101200
614260	0101287
615104	0302136
615105	0902122
615108	0102125
615109	0202139
615110	2002135
615116	1602150
615121	0202172
615122	0302179
615123	0202182
615124	0302197
615127	0202209



  	
615128	0202209
615129	0302220
615130	2002211
615131	1602240
615133	0302251
615134	2002253
615135	0502215
615139	2002279
615140	2002283
615141	2602287
615142	2002279
615146	1402336
615147	1902376
615150	0102406
615151	0402437
615159	0202310
615161	2002179
615162	2002167
615163	1202193
615164	0202222
615165	2002342
615166	2002323
615167	0102231
615168	1902204
615169	0102189
615170	2002190
615173	0302200
615175	1402127
615177	2002365
615179	0702225
615180	2002228
615181	2002237
615182	2002253
615184	2002298
615185	2002342
615186	0202305
615187	1902351
615189	2619389
615190	0302419
619041	2010306
619044	2010251
619050	2023186
619054	2023212
619055	1423216
619062	2004345
619065	2023280
619070	0110162
619071	2005364
619077	2023197
619080	2024241
619081	0123239
619082	2023246
619085	2023474
619086	2024241
619090	2024368
619091	2023199
619092	2023280
619093	2023419
619094	2023246
619095	2025370
619096	1423476
619097	2025401
619098	1124342
619146	2013144
619168	2012273
619169	2013164
619170	0110162



  	
619173	2012156
619174	0112166
619175	2012166
619178	0112169
619179	2013171
619180	2013220
619181	2009158
619182	0212169
619183	2012167
619185	0111232
619188	2009173
619189	2009200
619190	2013171
619191	2013164
619192	0312169
634633	0172217
634635	1400153
634640	0201161
634649	0102176
636679	0101242
684121350	1472236
2R593893A	0111232
3R621546	0112166
3R644247A	0201215
3R680791	1902376
3R680812A	2024368
3R680812B	2024368
3R687074	2013164
3R687271	2010250
3R693412	0302248
3R693890	2010305
3R694259	2005364
3T89177F	2013145
4R634644A	1401231
4R634650B	1201153
4R634655A	0101151
4R652307A	0702212
4R686977A	1401234
4R688204	0302419
4R694251	0104352
4R694252A	1601218
4R694253	1902206
4R694254	1101149
4R694255	0302134
4R694256	0702292
4R694257	1902204
4R694258A	2043189
4R694260A	2043185
4R694261A	1443160
4R694262	1901115
4R694263	1101149
4R694264	0101200
4R694265A	1401127
4R694294	0302248
4R694333	2001127
4R694643	1201153
4R696651	2024368
4R696652	2027266
4R696653	1423198
4R696654	2023280
4R696655	1523417
4R696656	2023246
4R696657	0102176
4R696658	2023212
4R696659	2002190
4R696660	2005364
4R696661	0709099



ROSTSELMACH

ROUSSEAU



SAMPO ROSENLEW

SAMPLO ROSENLEW	OE   	
	4R696662	2027389
4R696663	2027370	
4R698062	1601185	
4R698063	1401127	
4R698063A	1401129	
4R706495	2001143	
R615865	2024241	
R680791	1902376	
R694256	2024368	
SEMANATOAREA		
12.5X10X1175LE	2117119	
13X8X1400LP	1900106	
140X6X3460LE	1981410	
17X11X1180LP	0201092	
17X11X1554LP	1601120	
17X13X1250LP	2137163	
17X13X1443LP	2137177	
17X14X1800LP	2101138	
22X14X1460LP	0302313	
22X14X1630LP	0202126	
22X14X1800LP	0102137	
22X14X2000LP	0402153	
22X14X2120LP	0102161	
22X14X3000LP	0702225	
22X14X3100LP	0202235	
22X14X3150LP	1602240	
22X14X3300LP	0302248	
22X14X3450LP	0202261	
22X14X3600LP	0202275	
22X14X4100LP	0202310	
22X18X2000LP	2119184	
22X18X2120LP	1519193	
22X18X2800LP	1519244	
22X18X3000LP	2119259	
2B/HB2650LE	1423240	
2B/HB3300LE	1524289	
2B/HB4250LE	2124361	
2C/HC3185LE	0227286	
32X19X3115LP	0203240	
32X19X3700LP	1903286	
32X19X4350LP	2103333	
35X12X1340LP	1961209	
40X20X1750LI	1499326	
4B/HB3250LE	2124287	
4B/HB3700LE	0724321	
4B/HB3950LE	0124338	
50X20X1983LI	0713182	
51X20X1983LI	0713182	
55X20X1850LI	2013171	
SHEPPARD		
400050	0173247	
400251	1401110	
SISU DIESEL		
684121375	1472238	
STOLL		
0425550	1402217	
425550	1402217	
0441860	1454282	
441860	1454282	
0462680	1401081	
462680	1401081	
0465620	2610346	
465620	2610346	
0465930	1602396	
465930	1602396	
0469800	0101066	
469800	0101066	

SAMPLO ROSENLEW	OE   	
	0469810	2602103
469810	2602103	
0470590	0102415	
470590	0102415	
0480490	1902102	
480490	1902102	
0484640	0201173	
484640	0201173	
1117400	1443145	
1125960	1137171	
VERSATILE		
20974	0172217	
34922	1472238	
47613	0101087	
63727	0172225	
86452	0272215	
178428	0172217	
178434	0373178	
178598	0201097	
178608	0102101	
196937	1601103	
200549	0172225	
201927	1472238	
202046	0372245	
202047	0272247	
205913	1888236	
3903091	0785267	
VICON		
99202424	0337281	
99202425	0337281	
ND96120	0737236	
ND96123	2637298	
VOLVO		
4460970	2011184	
YANMAR		
121023	0372199	
121522	0372204	
124064	0172192	
124240	0272210	
124756	0172208	
12102342290	0372199	
12406442290	0172192	
ZMAJ		
71155	2602213	
690106	0212267	
690112	1601103	
710156	2604421	
713946	0112142	
713975	2839301	
720211	2604348	
7113107	0102683	
830162032	0337220	
830171419	2601106	
830171565	0301118	
830171959	0301147	
830172046	0201155	
830172450	0101184	
830172800	1401209	
830221900	2602145	
830222330	0102176	
830222560	2602194	
830222820	2602213	
830222900	0302219	
830222949	0202222	
830223085	0102231	
830223238	2602244	
830223640	0202275	

SAMPLO ROSENLEW	OE   	
	830223815	2602287
830225000	1902376	
830225600	2602420	
830225760	0302424	
830227060	0202528	
830323224	0203245	
830324840	0203366	
831225600	2605425	
832251415	2609122	
832251583	2609135	
832321213	0310109	
832321540	2610133	
832321795	0310153	
832451698	2612149	
832451964	2012169	
832453165	2612258	
832453220	0312262	
832453380	0312280	
832502880	1113237	
832503190	2613261	
832602130	0315188	
833176310	2623512	
833341369	2623145	
833342046	1423196	
833343180	2023280	
833361300	1900097	
833362380	0723221	
833362410	2623222	
833363610	1623311	
833441875	2627190	
833442330	2627224	
833442900	2027266	
833443750	2627330	
833472760	2627256	
833551959	2624191	
833553180	1424282	
833553335	2624293	
833553520	0224306	
833553710	0724321	
833553750	2624322	
833553810	1824328	
833554450	2024376	
833554460	2024376	
833683750	2603284	
833743810	2625330	
834003492	0139333	
837171980	1101149	
837222330	0327223	
837223100	0202235	
837223640	0202275	
837323750	2603284	
838173519	1901188	
9690000102	2630309	
9700005240	0112152	
9720000209	2630302	
083-016-2032	0337220	
083-017-1419	2601106	
083-017-1565	0301118	
083-017-1959	0301147	
083-017-2046	0201155	
083-017-2450	0101184	
083-017-2800	1401209	
083-022-1900	2602145	
083-022-2330	0102176	
083-022-2560	2602194	
083-022-2820	2602213	
083-022-2900	0302219	

		
083-022-2949		0202222
083-022-3085		0102231
083-022-3238		2602244
083-022-3640		0202275
083-022-3815		2602287
083-022-5000		1902376
083-022-5600		2602420
083-022-5760		0302424
083-022-7060		0202528
083-032-3224		0203245
083-032-4840		0203366
083-122-5600		2605425
083-225-1415		2609122
083-225-1583		2609135
083-232-1213		0310109
083-232-1540		2610133
083-232-1795		0310153
083-245-1698		2612149
083-245-1715		0212150
083-245-1810		2612157
083-245-1964		2012169
083-245-3165		2612258
083-245-3220		0312262
083-245-3380		0312280
083-250-2880		1113237
083-250-3190		2613261
083-260-2130		0315188
083-317-6310		2623512
083-334-1369		2623145
083-334-2046		1423196
083-334-3180		2023280
083-336-1300		1900097
083-336-2380		0723221
083-336-2410		2623222
083-336-3610		1623311
083-344-1875		2627190
083-344-2330		2627224
083-344-2900		2027266
083-344-3750		2627330
083-347-2760		2627256
083-355-1959		2624191
083-355-3180		1424282
0833553180K		1424282
083-355-3180K		1424282
083-355-3335		2624293
083-355-3520		0224306
0833553520K		0224306
083-355-3520K		0224306
083-355-3710		0724321
083-355-3750		2624322
083-355-3810		1824328
083-355-4450		2024376
083-355-4460		2024376
083-368-3750		2603284
083-374-3810		2625330
083-400-3492		0139333
083-717-1980		1101149
083-722-2330		0327223
083-722-3100		0202235
083-722-3640		0202275
083-732-3750		2603284
083-817-3519		1901188
690101/1		0339307
69-0101/1		0339307
69-0106		0212267
690107/1		2612183
69-0107/1		2612183

		
69-0112		1601103
690116/1		0102112
69-0116/1		0102112
71-0156		2604421
71-13107		0102683
71-155		2602213
71-3946		0112142
71-5240		0112152
72-0211		2604348
970-000-5240		0112152
971-000-3946		0112142



A Tomkins Company

БЕЛЬГИЯ

Gates Power Transmission Europe bvba
Dr. Carlierlaan 30
9320 Erembodegem
Тел: (32) 53 76 28 41
Факс: (32) 53 76 26 09

ФРАНЦИЯ

Gates France S.A.R.L.
B.P. 37
2, Rue de la Briqueterie
Zone Industrielle
95380 Louvres
Тел: (33) 1 34 47 41 45
Факс: (33) 1 34 72 20 54

ГЕРМАНИЯ

Gates GmbH Aachen
Eisenbahnweg 50
52068 Aachen
Тел: (49) 241 5108 226
Факс: (49) 241 5108 297

ИТАЛИЯ

Gates S.R.L.
Via Senigallia 18
(Int. 2 - Blocco A - Edificio 1)
20161 Milano MI
Тел: (39) 02 662 16 222
Факс: (39) 02 662 21 851

РОССИЯ

ООО Гейтс СНГ
115054 Москва
Космодамианская наб. 52, стр. 4
Бизнес-центр Riverside Towers, 6-й этаж
Тел: (7) 495 933 83 71
Факс: (7) 495 933 83 78

www.gates.com/russia
ptindustrial@gates.com

Ваш дистрибьютор:

